

Clavinova[®]

Руководство пользователя

CLP-785

CLP-775

CLP-745

CLP-735

CLP-795GP

CLP-765GP

Благодарим за покупку Цифровое фортепиано Yamaha!

Этот инструмент отличается исключительно высококачественным звуком и позволяет управлять средствами выразительности, чтобы вы могли играть с удовольствием.

Чтобы максимально раскрыть потенциал Clavinova и узнать о его возможностях, внимательно прочитайте это руководство пользователя. Храните его в надежном месте для дальнейшего использования.

Перед началом работы с инструментом прочитайте раздел ПРАВИЛА ТЕХНИКИ БЕЗОПАСНОСТИ на стр. 4–6. Инструкции по сборке инструмента находятся в конце руководства.

ПРАВИЛА ТЕХНИКИ БЕЗОПАСНОСТИ

ВНИМАТЕЛЬНО ПРОЧИТЕ, ПРЕЖДЕ ЧЕМ ПРИСТУПАТЬ К ЭКСПЛУАТАЦИИ

Храните это руководство в надежном и удобном месте, чтобы можно было обращаться к нему в дальнейшем.

Для блока питания



ПРЕДУПРЕЖДЕНИЕ

- Этот блок питания можно использовать только с электронными инструментами компании Yamaha. Не используйте его для других целей.
- Предназначен для использования только в помещениях. Не используйте в условиях высокой влажности.



ВНИМАНИЕ

- Перед настройкой убедитесь, что доступ к используемой розетке не затруднен. При возникновении какого-либо сбоя или неисправности немедленно отключите питание выключателем на инструменте и отсоедините блок питания от электросети. Учтите, что когда блок питания подсоединен к электросети, минимальный ток присутствует, даже если выключатель питания находится в выключенном положении. Если инструмент не используется в течение длительного времени, отсоедините кабель питания от розетки электросети.

Для инструмента



ПРЕДУПРЕЖДЕНИЕ

Во избежание получения серьезных травм вплоть до наступления смерти от удара электрическим током, а также во избежание короткого замыкания, повреждения оборудования, пожара и других инцидентов, всегда соблюдайте основные правила безопасности, перечисленные далее. Они включают принятие следующих мер (не ограничиваясь ими):

Источник питания / блок питания

- Кабель питания не должен находиться рядом с источниками тепла, такими как нагреватели и батареи отопления. Кроме того, не допускайте перегибов и других повреждений кабеля, не ставьте на него тяжелые предметы.
- Используйте только то напряжение, на которое рассчитан инструмент. Это напряжение указано на наклейке на инструменте.
- Используйте только указанный тип адаптера (стр. 136 или стр. 138). Использование неподходящего адаптера может привести к его перегреву или к повреждению инструмента.
- Используйте только кабель питания или разъем, входящие в комплект поставки.
- Периодически проверяйте сетевую вилку адаптера и очищайте ее от накопившейся пыли и грязи.

Не открывать

- В инструменте нет компонентов, которые должен обслуживать пользователь. Не следует открывать инструмент и пытаться разбирать его, а также каким-либо образом модифицировать его внутренние компоненты. При возникновении неисправности немедленно прекратите эксплуатацию инструмента и обратитесь за помощью к квалифицированным специалистам центра технического обслуживания корпорации Yamaha.

Бережь от воды

- Не допускайте попадания инструмента под дождь, не пользуйтесь им рядом с водой, в условиях сырости или повышенной влажности. Не ставьте на него емкости с жидкостью (вазы, бутылки или стаканы), которая может пролиться и попасть в отверстия. В случае попадания жидкости, например воды, в инструмент немедленно отключите питание и отсоедините кабель питания от розетки электросети. Затем обратитесь за помощью к специалистам центра технического обслуживания корпорации Yamaha.
- Ни в коем случае не вставляйте и не вынимайте сетевую вилку инструмента мокрыми руками.

Бережь от огня

- Не ставьте на инструмент предметы, являющиеся источником открытого огня, например свечи. Горящий предмет может упасть и стать источником возникновения пожара.

Влияние на электронные медицинские устройства (при наличии функции Bluetooth)

(Информация о наличии функции Bluetooth приведена на стр. 142.)

- Радиоволны могут негативно отражаться на работе медицинского электрооборудования.
 - Не используйте данное устройство рядом с медицинскими приборами или в местах, где имеются ограничения на использование радиоволн.
 - Не используйте данное устройство в пределах 15 см от лиц с вживленным кардиостимулятором или дефибриллятором.

Использование банкетки (если прилагается)

- Во избежание случайного падения банкетки не оставляйте ее в неустойчивом положении.
- Не качайтесь на банкетке и не играйте, стоя на ней. Использование банкетки в качестве стремянки или в иных целях может привести к несчастному случаю или травме.
- Банкетка предназначена только для одного человека.
- Если винты банкетки ослабляются в результате длительного активного использования, затягивайте их периодически с помощью прилагаемого инструмента, чтобы предотвратить возможную травму или несчастный случай.
- Следите за маленькими детьми, чтобы они не упали с банкетки. У банкетки нет спинки, и бесконтрольное использование может привести к несчастному случаю или травме.



ВНИМАНИЕ

Во избежание нанесения серьезных травм себе и окружающим, а также повреждения инструмента и другого имущества, всегда соблюдайте основные меры безопасности. Они включают принятие следующих мер (не ограничиваясь ими):

Источник питания / блок питания

- Не подключайте инструмент к сетевой розетке через тройник вместе с другими устройствами. Это может привести к ухудшению качества звука или перегреву розетки.
- При отключении вилки от инструмента или из розетки обязательно беритесь за вилку, а не за кабель. Иначе можно повредить кабель.
- Отключайте инструмент от электросети, если он не будет использоваться длительное время. Отключать инструмент от электросети следует также во время грозы.

Сборка

- Соберите инструмент в правильной последовательности в соответствии с инструкциями по сборке в данном руководстве. Кроме того, регулярно затягивайте винты. Несоблюдение этого правила может привести к повреждению инструмента или травме.

Место установки

- Во избежание случайного падения инструмента не оставляйте его в неустойчивом положении.
- Не приближайтесь к инструменту во время землетрясений. Сильная тряска в ходе землетрясения может вызвать перемещение или падение инструмента, что приведет к повреждению инструмента или его частей, а также возможным травмам.
- (CLP-785, CLP-775, CLP-745, CLP-735) В процессе транспортировки или перемещения инструмента должны участвовать не менее двух человек. Попытка поднять инструмент в одиночку может привести к травме спины или других частей тела или к повреждению самого инструмента.
- (CLP-795GP, CLP-765GP) Так как это изделие очень тяжелое, поднимать и перемещать его следует только с помощью достаточного количества людей. Не пытайтесь поднять или переместить инструмент без достаточной помощи. Вы можете надорвать спину, получить другую травму или повредить сам инструмент.
- Перед перемещением инструмента отсоедините все кабели во избежание их повреждения или травмы в результате спотыкания.

Внештатные ситуации

- При возникновении какой-либо из указанных ниже проблем немедленно отключите питание инструмента и отсоедините кабель питания от электросети. Затем обратитесь за помощью к специалистам центра технического обслуживания корпорации Yamaha.
 - Износ или повреждение кабеля питания или вилки.
 - Необычный запах или дым.
 - Попадание в корпус инструмента мелких предметов.
 - Неожиданное прекращение звучания во время использования инструмента.
 - Если на инструменте имеются трещины или разрывы.

- При установке инструмента убедитесь в том, что используемая электрическая розетка легко доступна. При возникновении какого-либо сбоя или неисправности немедленно отключите питание инструмента и отсоедините кабель питания от электросети. Даже если переключатель питания выключен, инструмент продолжает в минимальном количестве потреблять электроэнергию. Если инструмент не используется длительное время, отсоедините кабель питания от сетевой розетки.

Подключение

- Перед подсоединением инструмента к другим электронным компонентам отключите их питание. Перед включением или отключением питания электронных компонентов установите минимальный уровень громкости.
- Убедитесь также в том, что на всех компонентах установлен минимальный уровень громкости, и во время игры на инструменте постепенно увеличьте громкость до нужного уровня.

Правила безопасности при эксплуатации

- Не вставляйте пальцы или руку в отверстия крышки клавиатуры или инструмента. Будьте осторожны, следите, чтобы крышка клавиатуры не защемила пальцы.
- Никогда не засовывайте и не роняйте бумагу, металлическое и прочие предметы в отверстия на крышке, панели и клавиатуре. Несоблюдение этого требования может привести к получению серьезных травм, нанесению их окружающим, повреждению инструмента и другого имущества, а также к отказу во время эксплуатации.
- (CLP-785) Не применяйте избыточную силу, закрывая крышку клавиатуры. Крышка клавиатуры оснащена механизмом SOFT-CLOSE™, чтобы крышка закрывалась медленно и аккуратно. Не следует применять излишнюю силу при закрытии крышки клавиатуры, так как это может привести к повреждению механизма SOFT-CLOSE™, а также к травмам рук или пальцев, попавших под крышку.
- Не облокачивайтесь на инструмент, не ставьте на него тяжелые предметы и не прикладывайте усилие к кнопкам, переключателям и разъемам.
- Храните мелкие детали вдали от детей. Дети могут случайно проглотить их.

- Не следует долго пользоваться инструментом/устройством или наушниками с установленным высоким или некомфортным уровнем громкости, так как это может привести к потере слуха. При ухудшении слуха или звоне в ушах обратитесь к врачу.

Использование банкетки (если прилагается)

- При использовании регулируемых банкеток не пытайтесь регулировать высоту, сидя на банкетке, поскольку это приводит к перенапряжению регулирующего механизма, что, в свою очередь, может привести к повреждению механизма или даже травме.
- Не помещайте руки между подвижными частями. В противном случае руки могут быть зажаты между частями, что, скорее всего, приведет к травме.

Корпорация Yamaha не несет ответственности за повреждения, вызванные неправильной эксплуатацией или модификацией инструмента, а также за потерю или повреждение данных.

Всегда выключайте питание инструмента, если инструмент не используется.

Даже если переключатель [⏻] (режим ожидания/вкл.) находится в положении режима ожидания (не горит индикатор питания), инструмент продолжает потреблять электроэнергию на минимальном уровне.

Если инструмент не используется в течение длительного времени, обязательно отсоедините кабель питания от розетки электросети.

Номер модели, серийный номер, требования к источнику питания и пр. указаны на табличке с названием изделия в нижней части устройства или рядом с ней. Запишите серийный номер в расположенном ниже поле и сохраните данное руководство как подтверждение покупки; это поможет идентифицировать принадлежность устройства в случае кражи.

номер модели.

Серийный номер.

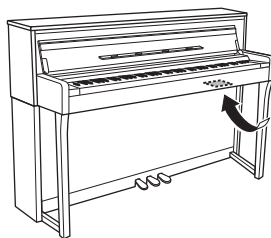

Табличка находится на нижней панели корпуса.

(bottom_ru_02)

УВЕДОМЛЕНИЕ

Во избежание возникновения неисправности или повреждения изделия, данных или другого имущества соблюдайте приведенные ниже инструкции.

■ Правила эксплуатации

- Не подключайте это изделие к общедоступным сетям Wi-Fi и/или Интернету напрямую. Подключайте его к Интернету только через маршрутизатор, защищенный надежным паролем. Рекомендации по обеспечению безопасности можно получить у производителя маршрутизатора.
- Не используйте инструмент в непосредственной близости от телевизора, радиоприемника, стереофонического аудиоборудования, мобильного телефона и других электроприборов. В противном случае в инструменте, телевизоре или радиоприемнике может возникнуть шум. Если инструмент используется вместе с приложением на смарт-устройстве, таком как смартфон или планшет, рекомендуем сначала перевести это устройство в авиарежим, а затем включить Wi-Fi или Bluetooth, чтобы избежать помех, создаваемых функциями мобильной связи.
- Во избежание деформации панели, повреждения внутренних компонентов и сбоев в работе не держите инструмент в помещениях с избыточной вибрацией, а также в местах, где слишком пыльно, холодно или жарко (например, на солнце, рядом с обогревательными приборами или в машине в дневное время). (Утвержденный диапазон рабочей температуры: 5–40 °C.)
- Не кладите на инструмент предметы из винила, пластмассы или резины. Это может привести к обесцвечиванию панели и клавиатуры.
- Если у вас модель с глянцевой отделкой, при столкновении поверхности инструмента с металлическими, фарфоровыми или другими твердыми предметами покрытие может трескаться или отслаиваться. Будьте осторожны.

■ Техническое обслуживание

- Очищайте инструмент мягкой сухой или слегка влажной тряпкой. Не используйте пятновыводители, растворители, спирт, жидкие чистящие средства и чистящие салфетки с пропиткой.
- Если у вас модель с глянцевой отделкой, аккуратно сотрите пыль и грязь мягкой тканью. Не трите слишком сильно, так как мелкие частицы грязи могут поцарапать отделку инструмента.
- Резкий перепад температур или влажности может привести к образованию конденсата, и на поверхности инструмента может скопиться вода. Если оставить влагу, деревянные части могут впитать ее и получить повреждения. Обязательно сразу же вытрите влагу мягкой тканью.

■ Сохранение данных

- При отключении питания сохраняются некоторые данные об инструменте (стр. 104), а также композиции, хранящиеся в его внутренней памяти (стр. 54). Однако сохраненные данные могут быть утеряны из-за сбоя, ошибки при эксплуатации и прочих факторов. Сохраняйте важные данные на USB-устройство хранения данных или внешние устройства, такие как компьютер (стр. 76). Перед работой с USB-устройством хранения данных ознакомьтесь со стр. 74.
- Во избежание потери данных из-за повреждения USB-устройства хранения данных рекомендуем сохранять резервные копии важных данных на запасном USB-устройстве или на внешнем устройстве, например на компьютере.

Информация

■ Об авторских правах

- Копирование имеющихся в продаже музыкальных данных, включая, помимо прочего, MIDI-данные и/или аудиоданные, в любых целях, кроме целей личного пользования, строго запрещено.
- Продукт включает содержимое, для которого у компании Yamaha есть либо авторские права, либо лицензия на использование. В соответствии с законами о защите авторских прав и другими соответствующими законами вам НЕ разрешается заниматься распространением носителей, на которых сохранено или записано такое содержимое и которое остается полностью аналогичным или очень похожим на то, которое хранится в данном устройстве.
 - * Описанное выше содержимое включает компьютерные программы, данные стиля аккомпанемента, данные MIDI и WAVE, данные записи тембров, партитуру, данные партитуры и т. п.
 - * Разрешение со стороны корпорации Yamaha не требуется, если вы распространяете носитель, на котором записано ваше исполнение или музыкальное произведение, созданное с помощью такого содержания.

■ О функциях и данных из комплекта поставки инструмента

- Некоторые встроенные композиции были сокращены или изменены с целью аранжировки и, следовательно, могут не совпадать с оригиналом.
- Это устройство может использовать различные типы/форматы музыкальных данных путем их преобразования в музыкальные данные нужного формата для дальнейшего использования. В результате при воспроизведении таких данных этим устройством звучание может несколько отличаться от исходного.
- Растровые шрифты, используемые в данном инструменте, предоставлены компанией Ricoh Co., Ltd. и являются ее собственностью.

■ Об этом руководстве

- Иллюстрации и снимки ЖК-экранов приведены в данном руководстве только в качестве примеров. Действительные изображения на инструменте могут отличаться от иллюстраций в данном руководстве.
- Windows является зарегистрированным товарным знаком корпорации Майкрософт® в США и других странах.
- iPhone и iPad являются товарными знаками корпорации Apple Inc., зарегистрированными в США и других странах.
- Буквы в конце названия модели (например, В или WH) обозначают цвет или вид отделки инструмента. Эти буквы пропускаются в настоящем руководстве, так как они обозначают только внешний вид.
- Словесное обозначение и логотипы Bluetooth® являются зарегистрированными товарными знаками компании Bluetooth SIG, Inc. Корпорация Yamaha использует их исключительно по лицензии.



- Названия фирм и продуктов, используемые в данном руководстве, являются товарными знаками или зарегистрированными торговыми марками соответствующих компаний.

■ Подстройка

- В отличие от акустического фортепиано данный инструмент не требует настройки специалистом (при этом пользователь может регулировать высоту звука в соответствии с другими инструментами). Это связано с тем, что высота звука в цифровых инструментах всегда идеальная.

Дополнительные принадлежности

- Руководство пользователя (настоящее руководство)
- 50 Classical Music Masterpieces (нотный сборник)
- Online Member Product Registration (регистрация продукта в системе Online Member)
- Кабель питания*, блок питания*
- Банкетка*
- Гарантия*

* Может не входить в комплект поставки в вашем регионе. Уточните у местного дилера Yamaha.

Описание руководств

Для данного инструмента имеется следующая документация и инструкции.

Документы в комплекте поставки



Руководство пользователя (настоящее руководство)

Этот документ содержит сведения о том, как использовать инструмент Clavinova.

• Введение:

В этом разделе описана подготовка к использованию инструмента Clavinova. Процедура подготовки предельно проста и позволяет буквально сразу же приступить к игре на инструменте.

• Основные операции:

В данном разделе описываются различные полезные функции для упражнений, например воспроизведение встроенных композиций и запись композиций.

• Детальная настройка:

Этот раздел содержит подробные сведения о настройке различных функций инструмента Clavinova. Обращайтесь к этому разделу по необходимости.

• Приложение:

Этот раздел содержит список сообщений, описание встроенных тембров и другую справочную информацию.

Обозначения, используемые в этом руководстве

Пример:

785	775	745	735	795GP	765GP
-----	-----	-----	-----	-------	-------

Это означает, что соответствующая функция доступна только в определенных моделях. Эти обозначения указывают, что функция доступна в модели CLP-785, но недоступна в моделях CLP-775, CLP-745, CLP-735, CLP-795GP и CLP-765GP.

Документация в Интернете (загружаемая с веб-сайта)



Data List (Перечень данных) (только в моделях CLP-785 и CLP-795GP)

В этом документе представлен список тембров XG (включая набор ударных XG), которые можно выбрать в моделях CLP-785 и CLP-795GP.



Smart Device Connection Manual (Руководство по подключению смарт-устройства)

Сведения о том, как подключить инструмент к смарт-устройству, например смартфону или планшету, и т. д.



Computer-related Operations (Операции, связанные с компьютером)

Содержит инструкции по подключению данного инструмента к компьютеру и описание операций, связанных с передачей данных композиций.



MIDI Reference (Справочник по MIDI-интерфейсу)

Содержит информацию, относящуюся к интерфейсу MIDI.

Для получения этих руководств откройте раздел загрузок на веб-сайте Yamaha и введите название модели, чтобы найти нужные файлы.

Yamaha Downloads

<https://download.yamaha.com/>

Приложение для смарт-устройств Smart Pianist

Легко управляйте инструментом с подключенного смарт-устройства. Для этого установите бесплатное приложение Smart Pianist. Дополнительные сведения см. в разделе «Использование приложения на смарт-устройстве» на стр. 80.

Содержание

ПРАВИЛА ТЕХНИКИ БЕЗОПАСНОСТИ	4
УВЕДОМЛЕНИЕ	7
Информация	7
Дополнительные принадлежности	8
Описание руководств	8
Функции	10

Введение 12

Панель управления и разъемы12

Краткое знакомство: игра на Clavinova15

Включение и отключение питания	15
Пюпитр	18
Крышка	20
Настройка громкости — [MASTER VOLUME]	21
Использование наушников	21
Использование педалей	23

Основные операции24

Основные функции инструмента 26

Превосходное звучание фортепиано26

Выбор двух тембров рояля непосредственно с панели	26
Настройка звука и чувствительности к силе нажатия для тембров фортепиано (функция Piano Room)	27

Выбор звучания различных музыкальных инструментов (тембров)30

Выбор тембров	30
Прослушивание демонстраций тембров	32
Улучшение и настройка звучания инструмента	33
Одновременное воспроизведение двух тембров (режим наложения тембров)	35
Разделение клавиатуры и воспроизведение двух разных тембров (режим Split)	36
Одновременное использование режимов наложения и разделения	37
Режим Duo (игра вдвоем)	38
Использование метронома	39

Исполнение на клавиатуре при одновременном воспроизведении ритма42

Воспроизведение композиций43

Воспроизведение композиции	44
Воспроизведение партии одной руки: функция отключения партии (MIDI-композиции)	48
Повторное воспроизведение композиции	49
Регулировка баланса громкости	52
Полезные функции воспроизведения	53

Запись собственного исполнения54

Способы записи	54
Быстрая запись MIDI-композиции	55
Запись MIDI с независимыми дорожками	57

Запись MIDI на USB-устройство хранения данных	59
Запись аудио на USB-устройство хранения данных	60
Другие способы записи	61

Работа с файлами композиций65

Основные операции с файлами композиций	66
Удаление файлов: команда Delete (Удалить)	67
Копирование файлов: команда Copy (Копировать)	68
Перенос файлов: команда Move (Перенести)	68
Преобразование MIDI-композиции в аудиокomпозицию во время воспроизведения: MIDI to Audio (Преобразование MIDI в аудио)	69
Переименование файлов: команда Rename (Переименовать)	70

Подключение71

Разъемы	71
Подключение к аудиоплееру (разъем [AUX IN])	72
Воспроизведение через внешние активные динамики (разъемы AUX OUT [L/L+R] и [R])	73
Подключение USB-устройств (разъем USB [TO DEVICE])	74
Подключение внешних MIDI-устройств (MIDI-разъемы)	75
Подключение к компьютеру (разъем USB [TO HOST])	76
Подключение к смарт-устройству	77
Использование приложения на смарт-устройстве	80

Точная настройка (экран меню) 86

Распространенные операции на экранах меню86

Меню Voice (Тембр)87

Меню Song (Композиция)92

Меню Metronome/Rhythm (Метроном/Ритм)95

Меню Recording (Запись)96

Меню System (Система)97

Приложение 106

Список встроенных тембров106

Список композиций109

Список ритмов110

Список сообщений111

Устранение неполадок113

Сборка инструмента Clavinova115

Технические характеристики134

Предметный указатель140

О Bluetooth142

Информация о наличии функции Bluetooth приведена на стр. 142.

ФУНКЦИИ

Полноценное звучание фортепиано



Клавиатуры GrandTouch и GrandTouch-S

Модели серии CLP-700 оснащены специальной клавиатурой, которая удивительно точно воссоздает ощущение от игры на настоящем рояле, а также его звучание. Ее механизм обеспечивает исключительное управление выразительностью - от пианиссимо до фортиссимо. Кроме того, клавиши клавиатур GrandTouch (CLP-785, CLP-775 и CLP-795GP) имеют большое плечо воздействия (длина от видимого края клавиши до ее опорной точки) для более естественных ощущений даже при игре ближе к основанию клавиш.



Два всемирно известных концертных рояля

»» стр. 26

Во всех моделях воспроизводится звучание, созданное с помощью сэмплов флагманского концертного рояля Yamaha CFX и знаменитого венского рояля Bösendorfer. Звучание Yamaha CFX мощное, переливающееся, с богатым басовым резонансом. Звучание же Bösendorfer спокойное и глубокое в диапазоне средних и низких частот, а также прекрасно подходит для партий пианиссимо. Вы можете выбрать то звучание, которое наилучшим образом соответствует вашему музыкальному произведению.

* Bösendorfer — дочерняя компания корпорации Yamaha.



Функция Piano Room для регулировки чувствительности к силе нажатия и резонанса

»» стр. 27

На экране Piano Room можно настраивать разные параметры — например, резонанс струны или реакцию на силу нажатия. Можно также прослушать демонстрацию функции VRM, которая воспроизводит роскошный резонанс струн и деки, и демонстрацию функции Grand Expression Modeling, которая воссоздает тонкие изменения в звуке, вызванные вашими прикосновениями.

- **Технология VRM для воспроизведения характерной реверберации рояля**

Во всех моделях функция VRM имитирует эффект роскошного резонанса акустических фортепиано: когда звук одной струны вызывает ответную вибрацию в других струнах и деке. Вы можете менять выразительность звучания, варьируя время нажатия клавиш, а также время и глубину нажатия педали.

- **Функция Grand Expression Modeling для исключительно выразительного звука**

На настоящем акустическом фортепиано можно передавать тонкие нюансы звучания, меняя силу нажатия клавиши, — с момента собственно ее нажатия до момента отпускания. Технология Grand Expression Modeling воссоздает эти едва уловимые изменения в звуке, которые вызывают ваши нажатия. С ней сильное нажатие на клавиши добавляет акценты, а мягкая игра — резонанс. Вместе они производят исключительно выразительный звук.



Реалистичное ощущение погружения в звук — даже в наушниках

»» стр. 22

Когда наушники подключены, тембры CFX и Bösendorfer автоматически переключаются на звучание с бинауральным сэмплированием, что создает ощущение погружения в звук, как если бы он действительно исходил от фортепиано. При выборе других тембров фортепиано эффект «Оптимизатор стереофонии» имитирует естественное расстояние до звука.

Функции удобной игры



Ритм-дорожки

»»» стр. 42

Во все модели включены двадцать простых ритмических фраз (аккомпанемент ударных и баса), которые идеально подходят для различных типов музыки, часто исполняемой на фортепиано. Это создает дополнительные возможности во время игры.



Встроенные композиции для эффективных упражнений

»»» стр. 43

Для овладения фортепианной игрой в этот инструмент также встроены 50 шедевров классической музыки и 303 композиции для уроков. Вы можете просто наслаждаться прослушиванием этих встроенных композиций или же использовать их для упражнений одной рукой (правой или левой).* 303 композиции для уроков состоят из упражнений, взятых из различных стандартных руководств для игры на фортепиано, включая упражнения из сборника «Пианист-виртуоз».

* Функция включения/выключения партии доступна только для MIDI-композиций, в которых есть партии как для правой, так и для левой руки.



Два способа записи

»»» стр. 54

Инструмент позволяет сохранить ваше исполнение во внутренней памяти или на USB-устройстве хранения данных (продается отдельно). Игру можно записать с помощью одного из двух методов (в соответствии с вашими потребностями): запись MIDI или запись аудио. Запись MIDI идеально подходит для создания независимых дорожек. Например, сначала можно записать партию правой руки в Дорожку 1, а затем партию левой руки – в Дорожку 2. Этот способ позволяет создавать произведения, которые было бы трудно сыграть обеими руками одновременно. Запись аудио, с другой стороны, сохраняет записанные данные в стереофоническом WAV-формате CD-качества на USB-устройство хранения данных. Эту запись можно хранить на ПК и воспроизводить на портативных музыкальных проигрывателях.



Подключение к смарт-устройству

»»» стр. 77

Подключив этот инструмент к смарт-устройству, такому как телефон или планшет, вы сможете пользоваться совместимыми приложениями для смарт-устройств. Кроме того, вы можете выводить звук со смарт-устройства на этот инструмент с помощью технологии Bluetooth* и прослушивать его через встроенные динамики инструмента.

* Модели CLP-785, CLP-775, CLP-745, CLP-795GP и CLP-765GP оснащены функцией Bluetooth. Однако даже эти модели могут не поддерживать Bluetooth в зависимости от того, в какой стране было приобретено изделие. Подробнее см. на стр. 142.

«Тембры фортепиано» — варианты аутентичного звучания фортепиано классического периода

Все модели оснащены аутентичными тембрами на основе сэмплов настоящих фортепиано, созданных в эпоху Моцарта, Бетховена и Шопена. Наслаждайтесь игрой со звучанием настоящих инструментов, которые использовались в эпоху написания шедевров классической музыки.

Подробнее о выборе тембров см. на стр. 30.

* Фортепиано на иллюстрации входит в коллекцию Музея музыкальных инструментов Хамамацу.



Панель управления и разъемы

Подсветка панели управления на инструментах CLP-785/775/795GP загорается при включении питания. Ее яркость можно регулировать, нажимая надписи или значки на панели. Обязательно ознакомьтесь с разделом «Включение и выключение питания» на стр. 15, а затем включите питание и проверьте панель.

Панель управления (стр. 24)

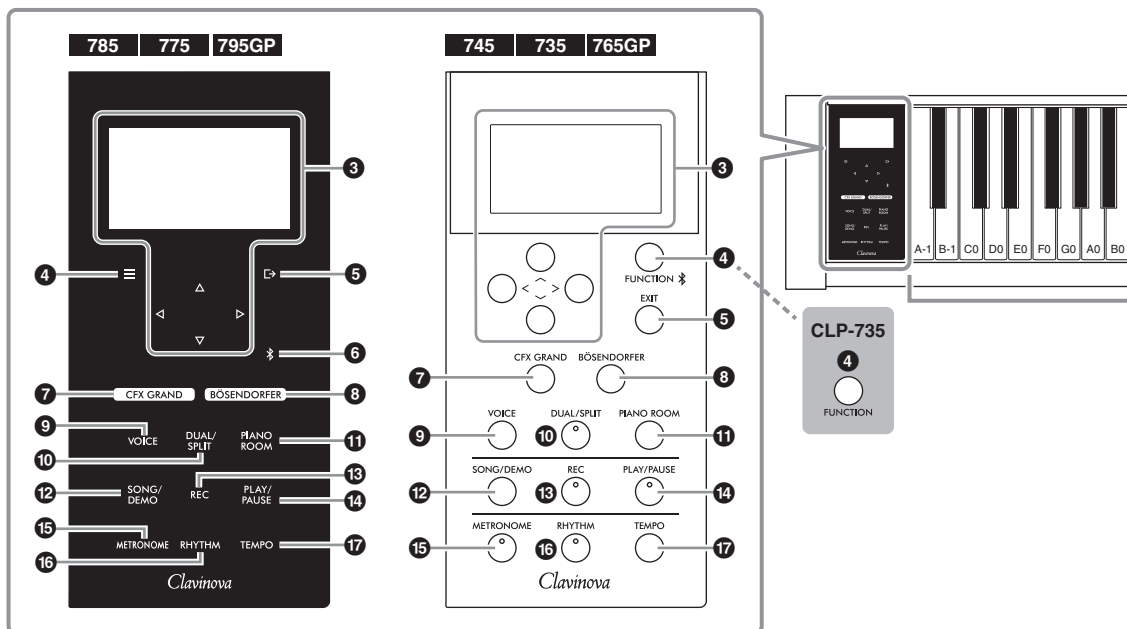

1 [☺] Переключатель (режим ожидания/вкл.)..... стр. 16
Включение питания или перевод инструмента в режим ожидания.

2 Ползунок [MASTER VOLUME] (ОБЩАЯ ГРОМКОСТЬ) стр. 21
Настройка общей громкости.

3 Кнопки [▲], [▼], [←] и [→], экран стр. 24
Предназначены для выбора пункта в меню или задания значения при помощи кнопок в соответствии с информацией на экране. Экран не реагирует на непосредственное нажатие пальцем.

4 Кнопка [≡]/[FUNCTION] стр. 86
При нажатии этой кнопки открываются разные экраны меню: Voice (Тембр), Song (Композиция), Metronome/Rhythm (Метроном/Ритм), Recording (Запись) и System (Система). Эти экраны предназначены для точной настройки соответствующих функций. В моделях CLP-745 и CLP-765GP эта кнопка также используется для подключения к устройству с поддержкой Bluetooth, например смарт-устройству (стр. 78).

5 Кнопка [↵]/[EXIT]..... стр. 25
При нажатии этой кнопки происходит выход с текущего экрана и возврат в меню Voice (Тембр) или Song (Композиция).

Далее в этом руководстве кнопка [≡] будет называться [FUNCTION], а кнопка [↵] – [EXIT].

6 Кнопка [⌘](Bluetooth) (CLP-785/775/795GP) стр. 78
Используется для подключения к устройству с поддержкой Bluetooth, например смарт-устройству.

Функция Bluetooth
В зависимости от того, в какой стране приобретено изделие, инструмент может не поддерживать функцию Bluetooth. Если на панели управления напечатан логотип Bluetooth, это означает, что инструмент оснащен функцией Bluetooth.

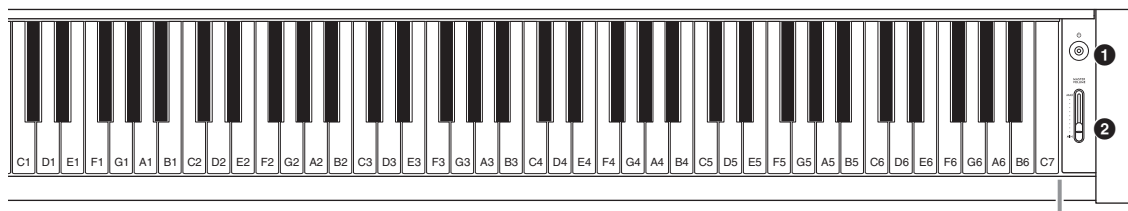

Каждой клавише соответствует название ноты. Например, самая низкая (крайняя слева) клавиша соответствует ноте А-1, а самая высокая (крайняя справа) – С7.

- 7** Кнопка [CFX GRAND]..... стр. 26
Используется для выбора тембра CFX Grand.
- 8** Кнопка [BÖSENDORFER]..... стр. 26
Используется для выбора тембра Bösendorfer.
- 9** Кнопка [VOICE] стр. 30
Вызывает экран списка групп тембров.
- 10** Кнопка [DUAL/SPLIT]стр. 35, 36, 37
Обеспечивает воспроизведение сразу в двух тембрах либо исполнение на клавиатуре партий правой и левой руки в разных тембрах.
- 11** Кнопка [PIANO ROOM] стр. 27
Отображение экрана функции Piano Room, на котором можно выбрать оптимальный звук фортепиано и настроить чувствительность к силе нажатия.
- 12** Кнопка [SONG/DEMO] стр. 43
Вызывает список композиций, где можно выбрать демонстрационную или другую композицию для воспроизведения и редактирования.
- 13** Кнопка [REC] стр. 54
Запись собственного исполнения.
- 14** Кнопка [PLAY/PAUSE] стр. 44
Включение и отключение паузы при воспроизведении встроенных или записанных вами композиций.
- 15** Кнопка [METRONOME] стр. 39
Использование функций метронома.
- 16** Кнопка [RHYTHM] стр. 42
Использование функций ритма.
- 17** Кнопка [TEMPO] стр. 39
Настройка темпа.

На следующей странице показан общий вид инструментов, а также их разъемы и контакты.

Общий вид, разъемы и контакты

CLP-785

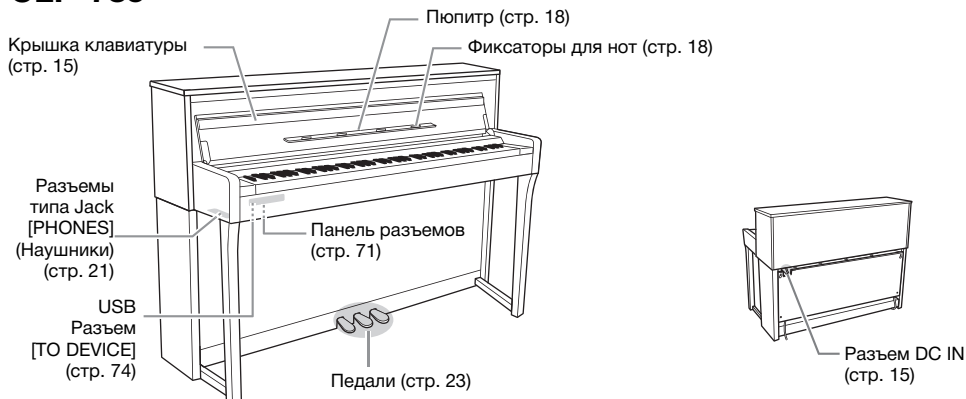

CLP-775, 745, 735

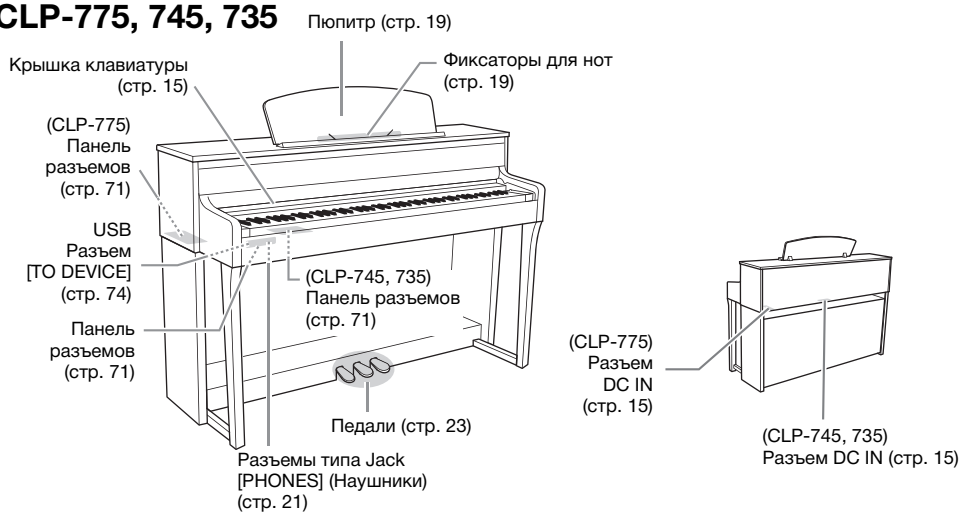

CLP-795GP, 765GP



Краткое знакомство: игра на Clavinova

В этом разделе описана подготовка к использованию инструмента Clavinova. Процедура подготовки предельно проста и позволяет буквально сразу же приступить к игре на инструменте.

Включение и отключение питания

1. Подключите штекеры блока питания в порядке, указанном на рисунке.

785 775 745 735 795GP 765GP



785 775 745 735 795GP 765GP

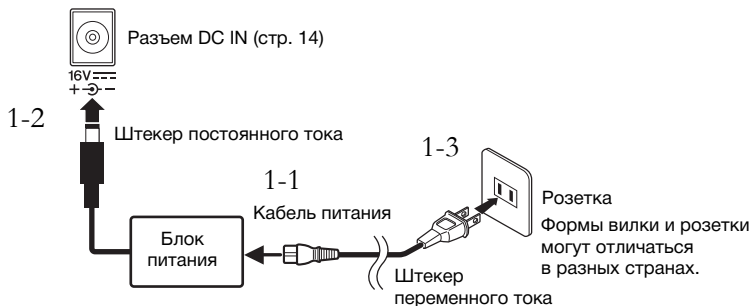

2. Откройте крышку клавиатуры.

785 775 745 735 795GP 765GP

2-1. Возьмитесь обеими руками за край крышки, а затем поднимите и откройте ее.

2-2. Сложите верхнюю часть крышки.

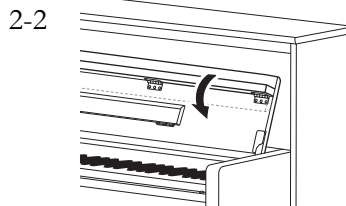
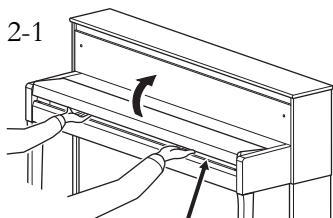

ВНИМАНИЕ

Будьте осторожны, чтобы не прищемить пальцы, открывая или закрывая крышку.

ПРЕДУПРЕЖДЕНИЕ

Используйте только адаптер указанного типа (стр. 136 или стр. 138). Использование неподходящего блока питания может привести к его перегреву или к повреждению инструмента.

ВНИМАНИЕ

При установке инструмента убедитесь в наличии свободного доступа к используемой электрической розетке. При возникновении какого-либо сбоя или неисправности как можно быстрее отключите питание и отсоедините вилку от розетки электросети.

ПРИМЕЧАНИЕ

При отсоединении кабеля/блока питания сначала выключите питание, затем выполните эту процедуру в обратном порядке.

ВНИМАНИЕ

- Не кладите предметы (будь то металлические объекты или листы бумаги) на крышку клавиатуры. Небольшие предметы, лежащие на крышке клавиатуры, могут провалиться в инструмент при открытии крышки, после чего их будет практически невозможно достать. Попав внутрь, они могут привести к поражению электрическим током, короткому замыканию, пожару или другому серьезному повреждению инструмента.
- Открывая и закрывая крышку, держите ее обеими руками. Не отпускайте ее, пока она не будет полностью открыта или закрыта. Будьте осторожны, чтобы не прищемить пальцы (свои или других, особенно детей) между крышкой и блоком.

785 775 745 735 795GP 765GP

Приподнимите крышку, а затем протолкните ее до упора.



ВНИМАНИЕ

Будьте осторожны, чтобы не прищемить пальцы, открывая или закрывая крышку.

3. Сдвиньте ползунок [MASTER VOLUME] (Общая громкость) справа на клавиатуре в положение MIN (минимум).

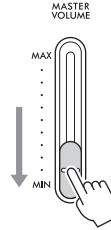

4. Нажмите переключатель [⏻] (Режим ожидания / Вкл.) справа от клавиатуры, чтобы включить питание.

Включится подсветка экрана в левой части клавиатуры, а также загорится индикатор питания на переключателе [⏻] (Режим ожидания / Вкл.).

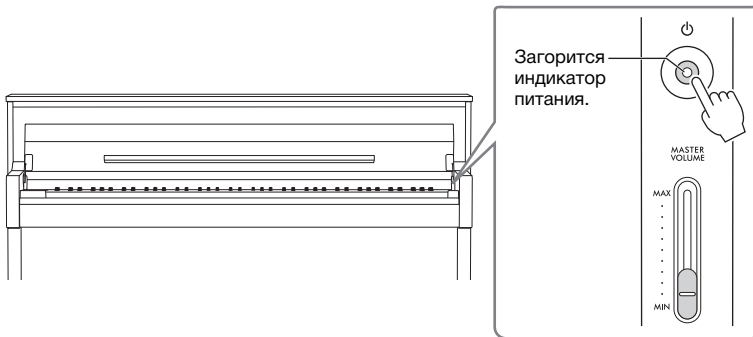

В моделях CLP-785/775/795GP подсветка панели управления включается, а затем автоматически гаснет, если не нажимать на панель в течение некоторого времени. Чтобы снова включить ее, просто нажмите в любом месте панели управления.

5. Сыграйте на клавиатуре.

Во время игры на клавиатуре отрегулируйте уровень громкости с помощью ползунка [MASTER VOLUME] (общая громкость). Подробные сведения приведены в разделе «Настройка громкости: регулятор [MASTER VOLUME]» на стр. 21.

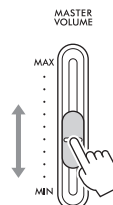
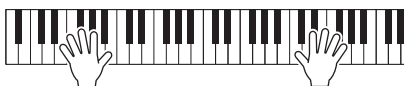

УВЕДОМЛЕНИЕ

При включении питания нажимайте только на переключатель [⏻] (Режим ожидания / Вкл.). Другие действия, такие как нажатие клавиш, кнопок или педалей, могут привести к сбою в работе инструмента.

ПРИМЕЧАНИЕ

(CLP-785/775/795GP) Вы можете изменить время до отключения панели управления или снять это ограничение. Подробности представлены в разделе «Автоматическое отключение подсветки» на стр. 101.

6. После завершения использования инструмента нажмите выключатель [⏻] (Режим ожидания/Вкл.) и удерживайте его нажатым в течение секунды для выключения питания. Индикатор питания на переключателе [⏻] (Режим ожидания / Вкл.) погаснет.

7. Закройте крышку клавиатуры.

785 775 745 735 795GP 765GP

7-1. Если пюпитр откинут, сложите его.

7-2. Обеими руками раскройте сложенный верхний край крышки клавиатуры и плавно закройте ее.

Крышка клавиатуры оснащена специальным механизмом SOFT-CLOSE™, обеспечивающим ее плавное закрытие.

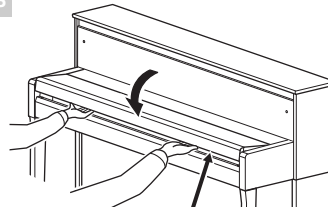

⚠ ВНИМАНИЕ

Будьте осторожны, чтобы не прищемить пальцы, открывая или закрывая крышку.

785 775 745 735 795GP 765GP

Потяните крышку на себя и плавно опустите ее на клавиши.



⚠ ВНИМАНИЕ

Будьте осторожны, чтобы не прищемить пальцы, открывая или закрывая крышку.

Функция автоматического отключения питания

В целях энергосбережения этот инструмент поддерживает функцию автоматического отключения питания, которая автоматически выключает питание, если инструмент не используется в течение определенного периода времени. По умолчанию автоматическое отключение происходит примерно через 30 мин. Данную настройку можно изменить (стр. 101).

Отключение функции Auto Power Off (Автоматическое отключение питания) (простой способ)

Включите питание, удерживая нажатой крайнюю левую клавишу на клавиатуре. Кратковременно появляется индикация «Auto power off disabled» («Функция автоматического отключения питания отменена»), и автоматическое отключение питания применяться не будет.

Крайняя левая клавиша

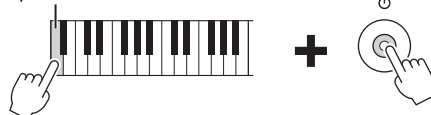

⚠ ВНИМАНИЕ

Даже если переключатель [⏻] (Режим ожидания / Вкл.) находится в положении режима ожидания, инструмент продолжает потреблять электроэнергию на минимальном уровне. Отключайте инструмент от электросети, если он не будет использоваться длительное время, а также во время грозы.

⚠ ВНИМАНИЕ

(CLP-785) Не применяйте излишнюю силу, закрывая крышку клавиатуры. Не следует применять излишнюю силу при закрытии крышки клавиатуры, так как это может привести к повреждению механизма SOFT-CLOSE™, а также к травмам рук или пальцев, попавших под крышку.

УВЕДОМЛЕНИЕ

- При автоматическом отключении питания все данные, которые не были сохранены, удаляются из памяти. Чтобы этого не произошло, убедитесь, что данные сохранены.
- В зависимости от состояния инструмента питание может не отключаться автоматически даже по истечении заданного периода времени. Всегда выключайте инструмент вручную, если он не используется.

Пюпитр

785 775 745 735 795GP 765GP

Складывайте верхнюю часть крышки клавиатуры (см. этап 2 на стр. 15) при использовании пюпитра.

Раскрытие пюпитра:

1. Разложите пюпитр, расположенный на внутренней стороне крышки клавиатуры.
2. Отогните фиксаторы для нот, которые удерживают нотные листы.

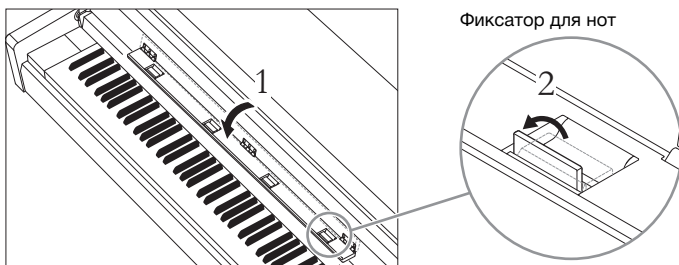

Сворачивание пюпитра:

1. Уберите фиксаторы для нот, если они развернуты.
2. Сложите пюпитр, прежде чем закрывать крышку клавиатуры.

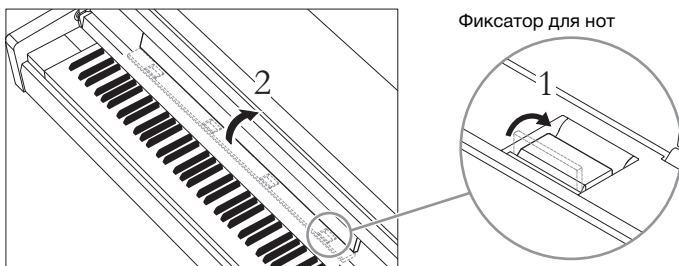

УВЕДОМЛЕНИЕ

На оставляйте на пюпитре тяжелые предметы в течение продолжительного времени. Это может привести к повреждению пюпитра.

785 775 745 735 795GP 765GP

Подъем пюпитра:

1. Потяните пюпитр вверх и на себя до упора.
2. Откройте две металлические опоры слева и справа в задней части пюпитра.
3. Опустите пюпитр, чтобы металлические опоры зафиксировались на своих местах.

Фиксаторы для нот удерживают нотные листы на месте.

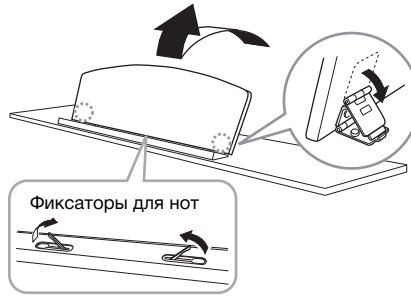
**⚠ ВНИМАНИЕ**

Не пытайтесь использовать пюпитр в наполовину поднятом состоянии. Поднимая или опуская пюпитр, не выпускайте его из рук, пока он не займет крайнее верхнее или нижнее положение.

Опускание пюпитра:

Закройте фиксаторы для нот, если они открыты, а затем опустите пюпитр, следуя приведенным ниже инструкциям.

1. Потяните пюпитр на себя до упора.
2. Поднимите две металлические опоры (в задней части пюпитра).
3. Плавно опустите пюпитр назад до упора.



Крышка

785 775 745 735 **795GP** 765GP

Открытие крышки:

1. Поднимите и удерживайте правую сторону крышки (вид со стороны клавиатуры инструмента).
2. Поднимите стойку и аккуратно опустите крышку, чтобы конец стойки попал в соответствующую прорезь.

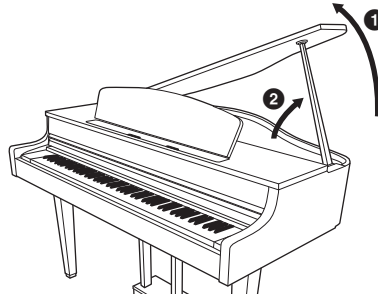

⚠ ПРЕДУПРЕЖДЕНИЕ

- Не разрешайте детям открывать и закрывать крышку. Кроме того, поднимая или опуская крышку, соблюдайте осторожность, чтобы не прищемить пальцы (свои или других людей, особенно детей).
- (CLP-795GP) Не используйте внешнюю прорезь для длинной стойки. Это сделает крышку неустойчивой и может привести к ее падению, создавая опасность повреждений или травм.
- Убедитесь, что конец стойки надежно закреплен в прорези крышки. Если стойка не вставлена в прорезь должным образом, крышка может упасть, вызвав повреждения или травмы.
- Следите, чтобы никто не толкнул стойку при поднятой крышке. Стойка может выскочить из прорези, что приведет к падению крышки.

785 775 745 735 **795GP** 765GP

Для длинной стойки используйте внутреннюю прорезь, а для короткой — внешнюю.



Закрытие крышки:

1. Удерживая стойку, аккуратно поднимите крышку.
2. Удерживая крышку в поднятом состоянии, опустите стойку.
3. Аккуратно опустите крышку.

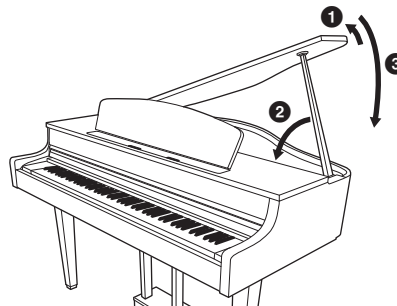

Настройка громкости — [MASTER VOLUME]

Для настройки громкости используйте ползунок [MASTER VOLUME] (Общая громкость), расположенный на клавиатуре справа. Во время настройки нажимайте какие-нибудь клавиши, чтобы слышать громкость звука.

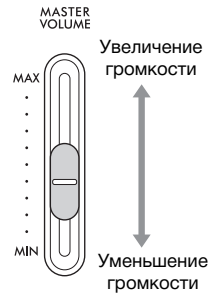

Общая громкость: Уровень громкости всего звука клавиатуры. Ползунок [MASTER VOLUME] (ОБЩАЯ ГРОМКОСТЬ) изменяет также уровень выходного сигнала на разъеме наушников [PHONES] и разъеме AUX OUT.

⚠ ВНИМАНИЕ

Не следует долго пользоваться инструментом при высоком или некомфортном уровне громкости, так как это может привести к потере слуха.

Технология интеллектуального контроля акустики (IAC)

Технология IAC – это функция автоматической подстройки и регулирования качества звука в соответствии с общей громкостью инструмента. Даже при низкой общей громкости во время игры на инструменте хорошо слышны как низкие, так и высокие звуки. Технология IAC действует только на звук, подаваемый на динамики инструмента.

Вы можете включать и отключать режим IAC, а также настраивать его глубину. Подробности представлены в разделах «IAC» на стр. 98 и «Глубина IAC» на стр. 99. По умолчанию данный режим включен.

Использование наушников

Подсоедините наушники к одному из разъемов [PHONES]. Если к любому из разъемов [PHONES] подключены наушники, встроенные динамики автоматически отключаются. Предусмотрено два разъема [PHONES]. К ним можно подключать две стандартные гарнитуры стереонаушников. (Если используется только одна пара наушников, ее можно подсоединять к любому из разъемов.)

⚠ ВНИМАНИЕ

Не следует долго пользоваться наушниками при высоком или некомфортном уровне громкости, так как это может привести к потере слуха.

ПРИМЕЧАНИЕ

- Если вы используете штекер с переходником, не забудьте вынуть его, когда отключаете наушники. Если оставить переходник подключенным, звук не будет воспроизводиться через динамики инструмента.
- Воспроизводить звук через динамики можно даже при подключенных наушниках. Подробности представлены в разделе «Динамик» на стр. 100.



Когда наушники не используются, для удобства их можно повесить на инструмент. Установите крючок для наушников, следуя инструкциям в конце данного руководства (CLP-785: стр. 119, CLP-775: стр. 122, CLP-745/735: стр. 125, CLP-795GP: стр. 129, CLP-765GP: стр. 133).

Имитация естественного расстояния до звука: бинауральное сэмплирование и оптимизатор стереофонии

В этом инструменте используются две передовые технологии, которые позволяют наслаждаться невероятно реалистичным, естественным звуком фортепиано даже в наушниках.

Бинауральное сэмплирование

Бинауральное сэмплирование – это способ, при котором звук от фортепиано записывается с помощью двух специальных микрофонов, установленных на уровне ушей исполнителя. Прослушивание звука с этим эффектом через наушники создает ощущение погружения в звук, как если бы он действительно исходил от фортепиано. Если выбран тембр CFX Grand или Bösendorfer (стр. 26), при подключении наушников автоматически включается звучание с бинауральным сэмплированием.

Оптимизатор стереофонии

Оптимизатор стереофонии – это эффект, который воспроизводит естественное расстояние до звука так же, как бинауральное сэмплирование, даже в наушниках. Если выбран какой-либо тембр из группы фортепиано, кроме CFX Grand и Bösendorfer, то при подключении наушников автоматически включается оптимизатор стереофонии.

По умолчанию эта функция включена. Обратите внимание, что если включена настройка Speaker (Динамик) (стр. 100), то эта функция всегда будет отключена. Так как эти звуки оптимизированы для прослушивания в наушниках, рекомендуем отключать эту функцию в перечисленных ниже ситуациях.

- Воспроизведение звука фортепиано через внешние активные динамики с прослушиванием звука на выходе инструмента через подключенные наушники.
- Запись аудио (стр. 54) при использовании наушников с последующим воспроизведением записанной аудиокomпозиции через динамики этого инструмента. (Обязательно отключайте эти функции перед записью аудио.)

Подробная информация о включении и выключении этой функции приведена в разделе «Бинауральное сэмплирование» на стр. 99.

УВЕДОМЛЕНИЕ

Не подвешивайте на крючок ничего, кроме наушников. Несоблюдение этого правила может привести к повреждению инструмента или крючка.

Сэмплирование

Данная технология записывает звуки акустического инструмента и сохраняет их в тон-генераторе для последующего воспроизведения по командам клавиатуры.

ПРИМЕЧАНИЕ

Тембры в группе фортепиано находятся в категории Piano (Фортепиано) списка встроенных тембров (стр. 106). Сведения о выборе тембров см. на стр. 26.

ПРИМЕЧАНИЕ

Прежде чем подключать внешние активные динамики, обязательно прочитайте раздел «Подключения» (стр. 71).

Использование педалей

Этот инструмент оснащен тремя ножными педалями: демпферной (справа), sostenuto (посередине) и педалью для приглушенного звука (слева).

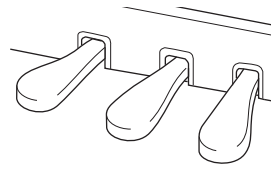

Демпферная педаль (правая)

Если вы нажимаете правую демпферную педаль, звуки длятся дольше.

Если выбран тембр из группы фортепиано, нажатие демпферной педали приведет к активации VRM (стр. 28) для точного воспроизведения уникального резонанса деки и струн акустического рояля.

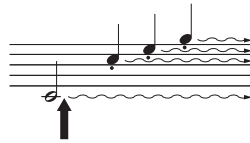

Если нажать правую педаль, все проигрываемые ноты будут звучать дольше, пока вы не отпустите педаль.

ПРИМЕЧАНИЕ

Тембры в группе фортепиано находятся в категории Piano (Фортепиано) списка встроенных тембров (стр. 106). Сведения о выборе тембров см. на стр. 26.

ПРИМЕЧАНИЕ

Педалям можно назначить и другие функции при помощи пункта Pedal Assign (Назначение педалей) на экране меню Voice (Тембр) (стр. 89).

Функция полупедали

Этот инструмент также оснащен функцией полупедали, позволяющей применять техники с половинным нажатием демпфера (между крайними положениями). В таком положении (на настоящем фортепиано) фетр демпфера лишь частично приглушает струны. Функция полупедали инструмента Clavinova дает возможность точно и выразительно контролировать глушение струн демпфером, а также добавлять тонкие нюансы в свое исполнение, меняя точку, в которой нажатие демпферной педали начинает влиять на глушение. Подробная информация о настройке этой функции представлена в пункте «Половинное нажатие педали» на стр. 98.

Педаль GP Response Damper Pedal 785 775 745 735 795GP 765GP

В моделях CLP-785, CLP-775 и CLP-795GP используется демпферная педаль GP Response Damper Pedal. Эта специальная педаль обладает улучшенной реакцией на силу нажатия, поэтому точнее имитирует ощущения при нажатии педали настоящего рояля. С ней становится проще ощутить точку половинного нажатия педали и применить этот эффект, чем с другими педалями. Так как ощущения при нажатии могут меняться в зависимости от ситуации (включая расположение инструмента), следует должным образом настроить вышеописанную точку половинного нажатия педали.

ПРИМЕЧАНИЕ

При поставке с завода педали находятся в виниловых чехлах. Если ваш инструмент оснащен педалью GP Response Damper Pedal, снимите с нее крышку, чтобы обеспечить оптимальное использование эффекта.

Средняя педаль (sostenuto)

Если взять ноту или аккорд и нажать на среднюю педаль (sostenuto), пока клавиши нажаты, эти ноты будут длиться, пока вы не отпустите педаль. Последующие ноты не удлинняются.

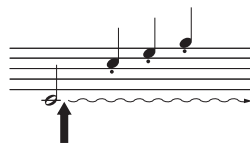

Если нажать среднюю педаль (sostenuto) в то время, когда нажаты клавиши, эти ноты будут звучать, пока вы не отпустите педаль.

ПРИМЕЧАНИЕ

При удерживании средней педали (sostenuto) нажатой тембры с продолжительным (незатухающим) звучанием, например тембры струнных или органа, могут звучать непрерывно без затухания после отпускания клавиш.

ПРИМЕЧАНИЕ

Среднюю педаль или левую педаль можно также использовать в качестве кнопки [PLAY/PAUSE] (Воспроизведение/Пауза). Подробная информация о настройках представлена в разделе «Воспроизведение и пауза» на стр. 98.

Педаль Soft (левая)

Пока нажата левая педаль, громкость проигрываемых нот будет приглушена, а тембр слегка изменен. На ноты, которые в момент нажатия левой педали уже звучали, эта педаль не влияет. Для применения данного эффекта следует исполнять ноты после нажатия на педаль.

Помните, что функция левой педали может отличаться от приглушения звука в зависимости от выбранного тембра. При выборе тембра Mellow Organ нажатие и отпускание педали вызывает переключение между высокой и низкой скоростями вращения динамика (см. раздел «Скорость вращения» на стр. 88). При выборе тембра Vibraphone (Вибрафон) данная педаль включает и выключает эффект вибрато (см. раздел «Вибрато виброфона» на стр. 88).

Основные операции

На экране можно вызвать три основные функции: Voice (Тембр), Song (Композиция) и Demo (Демонстрация). Кроме того, можно точно настраивать различные параметры для улучшения игровых свойств и качества исполнения.

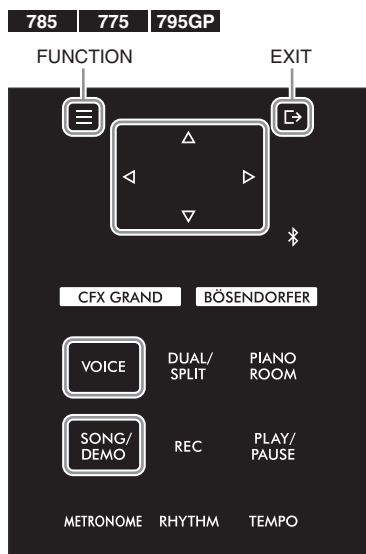

Выбор тембров

1. Нажмите кнопку [VOICE], чтобы вызвать список групп тембров.



2. Нажмите кнопку [Λ] или [V], чтобы выбрать группу тембров.



Когда он отображается, экран можно прокручивать по вертикали.

Выбор композиций и демонстраций

1. Нажмите кнопку [SONG/DEMO], чтобы открыть список категорий композиций.



2. Нажмите кнопку [Λ] или [V], чтобы выбрать категорию композиций.

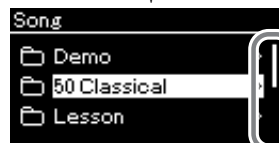

Когда он отображается, экран можно прокручивать по вертикали.

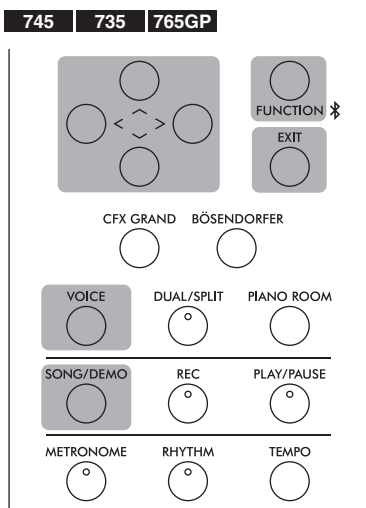

Здесь и на всех последующих иллюстрациях к моделям CLP-735/745/765GP представлена модель CLP-745.

Точная настройка (экран меню)

1. Чтобы выбрать нужное меню, нажмите кнопку [FUNCTION] (ФУНКЦИЯ) несколько раз.



Значок меню

Изменение настроек панели управления

785 775 745 735 795GP 765GP

Вы можете изменить время до отключения панели управления или снять это ограничение. Вы также можете отключить звук операций. Подробности представлены в разделах «Автоматическое отключение подсветки» и «Звук сенсорной панели» на стр. 101.

УВЕДОМЛЕНИЕ

Не используйте для работы с панелью управления острые предметы, ногти или другие твердые объекты. Они могут повредить панель управления.

ПРИМЕЧАНИЕ

Панель управления не реагирует на одновременное нажатие в нескольких местах.

Voice (Тембр): звук инструмента, который воспроизводит клавиатура. Доступны звуки не только фортепиано, но и множества других музыкальных инструментов.

Song (Композиция): музыкальное произведение для прослушивания или упражнений.

Demo (Демонстрация): демонстрации тембров познакомят вас с их характеристиками.

3. Нажмите кнопку [Λ] или [V], чтобы выбрать тембр.

[>] – выбор тембра.
[<] – возврат.

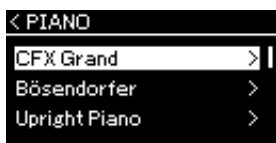

[>] – выбор тембра.
[Λ] – возврат.

4. Сыграйте на клавиатуре.
Экран Voice (Тембр)



Означает текущее положение в группе тембров.

Нажмите кнопку [<] или [>], чтобы выбрать предыдущий или следующий тембр.

3. Для выбора композиции используйте кнопки [Λ] и [V].

[>] – выбор композиции.
[<] – возврат.

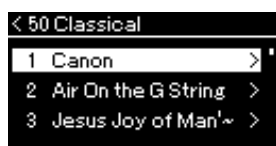

[>] – выбор композиции.
[Λ] – возврат.

4. Чтобы воспроизвести композицию, нажмите кнопку [PLAY/PAUSE].
Экран Song (Композиция)

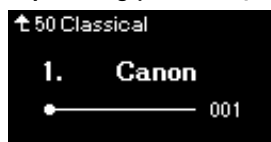

Используйте кнопки [<] и [>] для выбора предыдущего или следующего такта.

2. Для выбора параметра используйте кнопки [Λ] и [V].

[>] – точная настройка.
[EXIT] – возврат на предыдущий экран.



Обратите внимание, что число уровней вложенности зависит от выбранного параметра.

[>] – точная настройка.
[<] – возврат.

Настройка значения во всплывающем окне ползункового регулятора

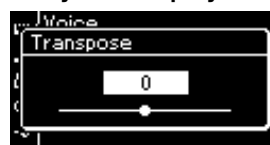

3. Для настройки значения используйте кнопки [<] и [>]. Чтобы закрыть всплывающее окно, нажмите кнопку [EXIT].

Выбор значения из списка

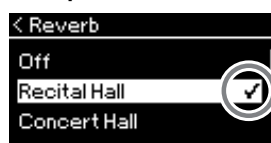

Справа от выбранного пункта выводится отметка.

3. Используйте кнопки [Λ] и [V] или кнопку [>] для выбора настроек. Чтобы вернуться к предыдущему экрану, нажмите кнопку [<].

Возврат к экрану Voice/Song (Тембр/Композиция)



Нажмите кнопку [EXIT] (ВЫХОД) для возврата к экрану Voice (Тембр) или Song (Композиция) в зависимости от того, какой экран отображался ранее.



Если открыто всплывающее окно, с помощью кнопки [EXIT] можно вернуться к предыдущему экрану.

Превосходное звучание фортепиано

В этом инструменте совмещены звучания двух знаменитых роялей, Yamaha CFX и Bösendorfer Imperial, а также другие звуки фортепиано, каждый из которых обладает особенными оттенками и акустическими характеристиками. Просто выберите нужный звук фортепиано, соответствующий стилю музыки, которую вы будете играть, или вашим личным предпочтениям.

Выбор двух тембров рояля непосредственно с панели

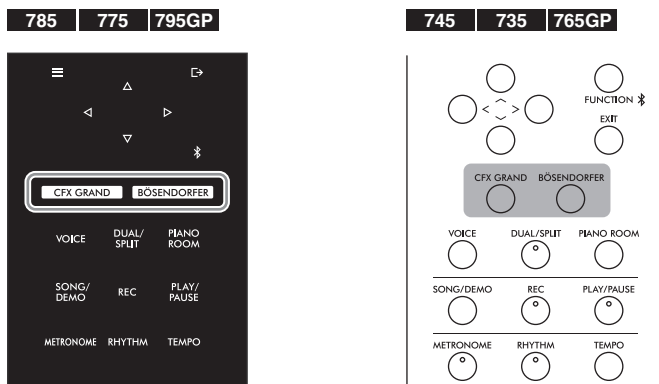

1. Нажмите кнопку [CFX GRAND] или [BÖSENDORFER], чтобы выбрать тип фортепиано.

Включится соответствующий тембр, а его название появится на экране Voice (Тембр).

Экран Voice (Тембр)



CFX Grand

Звук концертного рояля CFX производства корпорации Yamaha с широким динамическим диапазоном позволяет в наибольшей степени управлять выразительностью исполнения. Подходит для любого музыкального жанра и стиля.

Bösendorfer

Знаменитый звук изготавливаемого в Вене концертного рояля Bösendorfer Imperial. Объемный звук соответствует размерам инструмента. Идеально подходит для выражения нежности и мягкости при исполнении.

2. Сыграйте на клавиатуре.

Выбор других тембров фортепиано

Нажимайте кнопки [<] и [>], чтобы выбирать тембры фортепиано, отличные от CFX Grand и Bösendorfer. Вы также можете выбрать другие тембры, нажав кнопку [VOICE] (стр. 30).

ПРИМЕЧАНИЕ

Чтобы почувствовать характеристики тембров, прослушайте демонстрационные композиции для каждого из них (стр. 32).

Настройка звука и чувствительности к силе нажатия для тембров фортепиано (функция Piano Room)

Вы можете точно настраивать параметры тембров в группе фортепиано на экране функции Piano Room. Попробуйте создать собственный звук фортепиано, настроив различные параметры: положение крышки, резонанс струны, резонанс демпфера и т. д.

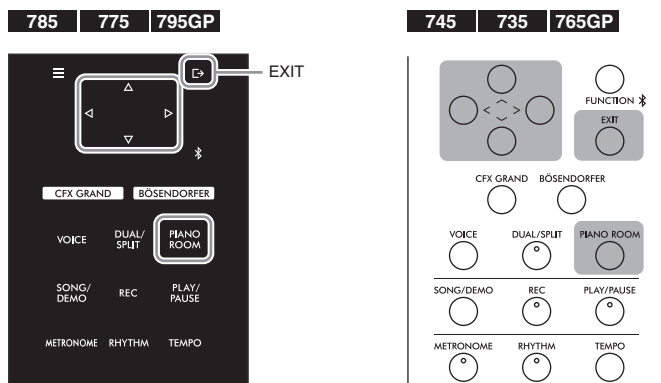

1. Нажмите кнопку [PIANO ROOM] для отображения одноименного экрана.

Экран Piano Room



2. Нажмите кнопки [^]/[v] для выбора элементов (стр. 28).
3. Для изменения настроек (стр. 28) нажимайте кнопки [>] и [<].
4. Нажмите кнопку [EXIT] для завершения работы с экраном Piano Room.

ПРИМЕЧАНИЕ

Тембры в группе фортепиано находятся в категории Piano (Фортепиано) списка встроенных тембров на стр. 106.













ПРИМЕЧАНИЕ



При выборе тембра не из группы фортепиано нажатие кнопки [PIANO ROOM] приведет к изменению значения на CFX Grand.

ПРИМЕЧАНИЕ

При нажатии кнопки [PIANO ROOM] отключаются функции Dual (Наложение) и Split (Разделение), а также режим Duo (Дуэт).

Параметры, которые можно настроить на экране Piano Room

Параметр	Значок	Описание	Настройка по умолчанию	Диапазон настроек
Lid Position (Положение крышки)		Воссоздает различия в звуке, связанные с тем, насколько высоко поднята крышка (виртуального) рояля.	Full (Полностью)	Full (Полностью), Half (Наполовину), Closed (Закрыто)
Brightness (Яркость)		Регулировка яркости звука.	Зависит от тембра.	0–10
Touch (Нажатие)		Данная настройка определяет степень изменения звука в зависимости от силы нажатия клавиш. Эту настройку следует регулировать для воспроизведения конкретной тембра или конкретной композиции.	Medium (Среднее)	Soft2 (Мягкое 2), Soft1 (Мягкое 1), Medium (Среднее), Hard1 (Жесткое 1), Hard2 (Жесткое 2), Fixed (Фиксированное)
Reverb (Реверберация)		Определяет тип реверберации, применяемый ко всему звуку, включая игру на клавиатуре, воспроизведение композиций и получение MIDI-данных от внешнего MIDI-устройства.	Зависит от тембра.	См. список типов реверберации на стр. 90.
Reverb Depth (Глубина реверберации)		Регулирует глубину эффекта реверберации. Если функция Reverb (Реверберация) выключена или для нее задано значение «0», эффект не воспроизводится.	Зависит от тембра.	0–40
Master Tune (Общая настройка)		Точная настройка высоты звука всего инструмента. Данная функция полезна, если инструмент играет вместе с другими инструментами или с музыкой с компакт-диска.	A3 = 440,0 Гц	A3 = 414,8 Гц – 466,8 Гц (шаг – около 0,2 Гц)
VRM		<p>Включение или выключение эффекта VRM (виртуальный контрольный монитор). Дополнительная информация о функции VRM приведена на стр. 29.</p> <p>Прослушивание демонстраций VRM</p> <p>Когда открыт этот экран, вы можете воспроизвести демонстрационную композицию VRM, нажав кнопку [PLAY/PAUSE]. Вы можете прослушать демонстрационную композицию как с эффектом, так и без него (включив или отключив параметр VRM).</p> <p>При включенном параметре VRM можно настраивать перечисленные ниже пять параметров.</p>	On (Вкл.)	On (Вкл.), Off (Выкл.)
Damper Resonance (Резонанс демпфера)		Параметр определяет глубину эффекта резонанса струны, применяемого при нажатии на демпферную педаль.	5	0–10
Damper Noise (Шум демпфера)		Включает или отключает шум демпфера, воспроизводимый функцией VRM. Дополнительные сведения о шуме демпфера представлены на стр. 29. Если для параметра Damper Resonance (Резонанс демпфера) задано значение 0, эта функция будет отключена.	On (Вкл.)	On (Вкл.), Off (Выкл.)
String Resonance (Резонанс струны)		Параметр определяет глубину эффекта резонанса струны, применяемого при нажатии клавиши на клавиатуре.	5	0–10
Duplex Scale Resonance (Резонанс дуплексного звукоряда)		Параметр регулирует ответные вибрации, имитируя эффект резонанса дуплексного звукоряда в режиме VRM. Сведения о дуплексном звукоряде см. в разделе «Что такое дуплексный звукоряд?» (стр. 29).	5	0–10
Body Resonance (Резонанс корпуса)		Параметр регулирует резонанс самого фортепиано (деки, боковых стенок корпуса, рамы и т. д.) в режиме VRM.	5	0–10

Параметр	Значок	Описание	Настройка по умолчанию	Диапазон настроек
Grand Expression (Выразительность рояля)		<p>Параметр позволяет выбрать тип эффектов для моделирования выразительности рояля (Grand Expression Modeling), которые имитируют нюансы звучания настоящего фортепиано. Если для этого параметра задан режим Dynamic (Динамический), вы можете управлять крайне тонкими нюансами исполнения и звучания, меняя силу нажатия клавиш. Если задан режим Static (Статический), нюансы будут, в целом, фиксированными. Подробные сведения о моделировании выразительности рояля (Grand Expression Modeling) представлены ниже.</p> <p>ПРИМЕЧАНИЕ</p> <p>Функция Grand Expression Modeling (Моделирование выразительности рояля) действует только для тембров CFX Grand и Bösendorfer.</p> <p>Прослушивание демонстрации</p> <p>Нажмите кнопку [PLAY/PAUSE], когда открыт этот экран, чтобы воспроизвести демонстрационную композицию для этой функции. Вы можете прослушать демонстрационную композицию в режиме Dynamic (Динамический) или Static (Статический).</p>	Dynamic (Динамический)	Dynamic (Динамический), Static (Статический)
Half Pedal Point (половинное нажатие педали)		<p>Укажите точку, до которой нужно будет нажимать правую педаль, чтобы началось действие эффекта Sustain (Continuous) (Непрерывный сустейн). Эта настройка применяется только к эффекту Sustain (Continuous) (Непрерывный сустейн) (стр. 91), который назначается правой педалью.</p>	0	-2 (действует при самом неглубоком нажатии) – 0 – +4 (действует при самом низком нажатии)

ПРИМЕЧАНИЕ

- Чтобы настройки функции Piano Room сохранялись даже при отключении питания, включите настройки Voice (Тембр) и Other (Другие) в разделе Backup (Резервное копирование). Подробнее см. на стр. 104.
- Перечисленные выше параметры также можно настроить на экране меню Voice (Тембр) (стр. 87) или System (Система) (стр. 97). При изменении этих настроек на экране Piano Room также меняются настройки на экранах меню. И наоборот, при изменении настроек на экранах меню также меняются настройки на экране Piano Room.

Что такое VRM

Функция VRM (моделирование виртуального резонанса) использует сложные алгоритмы физического моделирования, чтобы имитировать резонанс настоящих струн, который возникает при нажатии и удержании клавиш с нажатой педалью демпфера. Если на акустическом фортепиано нажать демпферную педаль и любую клавишу, то вибрирует не только струна нажатой клавиши, но и (под взаимным влиянием) другие струны вместе с декой, что создает богатый, насыщенный, устойчивый и хорошо слышимый резонанс. Технология VRM (моделирование виртуального резонанса), которая используется в этом инструменте, точно имитирует сложное взаимодействие при резонансе струн и деки, используя виртуальный музыкальный инструмент (физическое моделирование), и делает звучание очень похожим на звучание настоящего акустического фортепиано. Так как резонанс моментально моделируется в соответствии с состоянием клавиатуры или педали, вы можете вносить в звук выразительные изменения, варьируя динамику нажатия клавиш, а также динамику и глубину нажатия педали.

Что такое Duplex Scale (Дуплексный звукоряд)

Дуплексный звукоряд создают дополнительные неударяемые струны в октавах верхнего регистра фортепиано, придающие звуку богатство оттенков. В акустическом фортепиано такие струны резонируют с обертонами других струн, увеличивая насыщенность и яркость звука и придавая ему сложные краски. Поскольку аликвотные струны не демпфируются, они звучат даже после того, как пальцы сняты с клавиш.

Что такое Damper Noise (Шум демпфера)

Шум демпфера – это звук, издаваемый акустическим фортепиано при нажатии демпферной педали. Тон и громкость этого звука меняются в зависимости от скорости нажатия демпферной педали. Если плавно нажать демпферную педаль, при снятии головок демпфера со струн раздается более тихий звук. При резком нажатии демпферной педали струнам передаются вибрации, добавляющие более низкий и громкий звук.

Что такое Grand Expression Modeling (Моделирование выразительности рояля)

В настоящем акустическом фортепиано можно контролировать тонкие нюансы звучания, меняя силу давления на клавишу от нажатия до отпускания. Например, если нажать клавишу до упора, она ударится об опору, и этот звук достигнет струн, слегка меняя звучание. Кроме того, звук глушения струн демпфером зависит от того, как быстро вы отпустите клавишу. Технология моделирования выразительности рояля (Grand Expression Modeling) воссоздает эти тонкие изменения звука в соответствии с силой нажатия клавиш. Это позволяет расставлять акценты сильными нажатиями или добавлять резонанс при мягких нажатиях, получая очень выразительное звучание. Вы можете услышать четкий звук при игре стаккато, а также продолжительный звук, возникающий при плавном отпускании клавиш.

Выбор звучания различных музыкальных инструментов (тембров)

Помимо невероятно реалистичных звуков фортепиано, вы можете выбирать для игры тембры других музыкальных инструментов, например органа или струнных. Вы также можете выбирать достоверные тембры фортепиано, изготовленных в 18-м и 19-м веках.

Выбор тембров

Для удобства тембры данного инструмента разделены на группы типов инструментов. Выберите нужный тембр на фортепиано и играйте на клавиатуре.

Вы также можете выбрать тембр из списка XG (только в моделях CLP-785 и CLP-795GP). Инструкции см. на стр. 31.

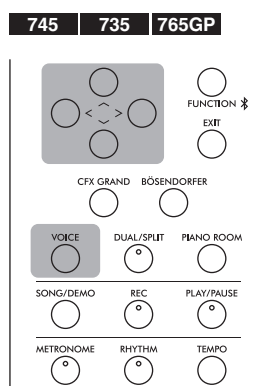
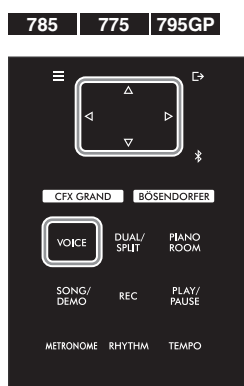

ПРИМЕЧАНИЕ

Чтобы прочувствовать характеристики тембров, прослушайте демонстрационные композиции для каждого из них (стр. 32).

ПРИМЕЧАНИЕ

Реакция на силу нажатия не применяется к некоторым тембрам. Информация о тембрах, для которых можно применять реакцию на силу нажатия, приведена в разделе «Список встроенных тембров» на стр. 106.

XG

XG является значительным расширением формата GM System Level 1 (стр. 43). Корпорация Yamaha разработала его специально для увеличения числа доступных тембров и вариаций, а также для удобного управления выразительностью тембров и эффектов и для обеспечения совместимости данных в будущем.

ПРИМЕЧАНИЕ

Сведения о тембрах приведены в разделе «Список встроенных тембров» (стр. 106).

1. Нажмите кнопку [VOICE], чтобы вызвать список групп тембров.

На экране появятся группы тембров. Текущая группа тембров выделена.

Список групп тембров



Группа тембров

2. Для выбора группы тембров используются кнопки [^] и [v].

Выберите название нужной группы тембров.

3. Нажмите кнопку [>].

На экране появятся тембры из выбранной группы.



Тембр

4. Используйте кнопки [^] и [v] для прокрутки списка тембров, а затем нажмите кнопку [>], чтобы выбрать нужный тембр.

На экране появится название выбранного тембра.

Экран Voice (Тембр)



Вы можете выбирать другие тембры по порядку с помощью кнопок [<] и [>] на экране Voice (Тембр).

Чтобы вернуться к списку тембров, нажмите кнопку [^].

5. Сыграйте на клавиатуре.

Выбор тембров XG

785 775 745 735 795GP 765GP

Если вам нужно выбрать тембр из списка XG, выберите пункт «XG» на этапе 2.

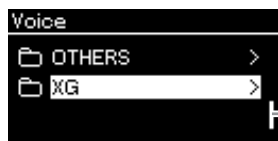

Прокрутите экран вниз с помощью кнопки [v].

Так как группа тембров XG содержит огромное количество тембров, она разделена на подгруппы. Нажмите кнопку [>], чтобы вызвать список групп тембров, а затем выберите нужную группу тембров из списка с помощью кнопок [^] и [v]. После этого выполните процедуру, начиная с этапа 3, описанного выше.

* Подробная информация о тембрах XG представлена в разделе «Перечень данных» на веб-сайте (стр. 8).

ПРИМЕЧАНИЕ

Нажмите кнопку [<], чтобы вернуться к списку тембров для выбора их группы.

ПРИМЕЧАНИЕ

Можно менять чувствительность к силе нажатия (степень изменения звука в зависимости от силы нажатия на клавишу). Эту настройку следует регулировать для воспроизведения конкретного тембра или конкретной композиции. Подробная информация о настройках представлена в разделе «Нажатие» на стр. 97. Вы также можете настраивать реакцию на силу нажатия для тембров из группы фортепиано на экране Piano Room (стр. 28).

Прослушивание демонстраций тембров

Чтобы познакомить вас с исключительными характеристиками тех или иных тембров, мы специально подготовили несколько демонстрационных записей. Информация о тембрах, для которых можно прослушать демонстрацию, приведена в разделе «Список демонстрационных композиций» на стр. 108.

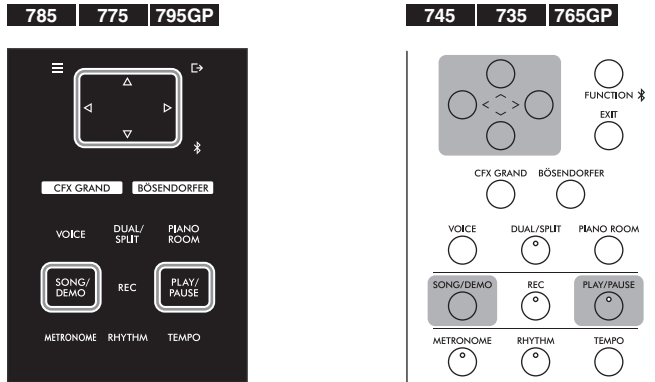

1. Нажмите кнопку [SONG/DEMO], чтобы вызвать экран Song List (Список композиций).

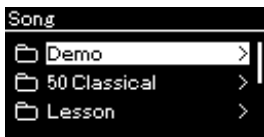

2. С помощью кнопок [^] и [v] выберите Demo (Демонстрация), а затем нажмите кнопку [>], чтобы перейти на следующий экран.
3. С помощью кнопок [^] и [v] выберите нужную демонстрацию тембра, а затем нажмите кнопку [>], чтобы перейти на экран Demo (Демонстрация).

На экране отображается название демонстрации тембров, выбранной на данный момент.

Экран Demo (Демонстрация)



4. Чтобы начать воспроизведение, нажмите кнопку [PLAY/PAUSE] (Воспроизведение/Пауза).
5. Чтобы остановить воспроизведение, нажмите кнопку [PLAY/PAUSE] (Воспроизведение/Пауза) еще раз.

Воспроизведение демонстрационных композиций для тембров автоматически завершается по достижении конца композиции.

Выбор других демонстраций

Для возврата к экрану Song List (Список композиций) нажмите кнопку [^] и повторите шаги 3 и 4 данного раздела.

ПРИМЕЧАНИЕ

Во время воспроизведения демонстрации тембров нельзя выполнять операции для записи.

Улучшение и настройка звучания инструмента

Применение следующих эффектов расширяет и обогащает выразительность звучания инструмента.

Яркость звука

Этот параметр используется для регулирования яркости звука или создания собственных настроек эквалайзера. Данная настройка, как правило, применяется ко всем партиям (тембры клавиатуры/композиции/MIDI).

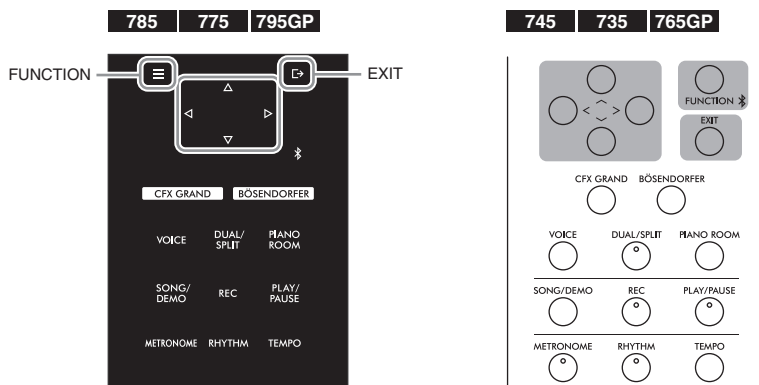

1. Несколько раз нажмите кнопку [FUNCTION] (ФУНКЦИЯ), чтобы открыть экран меню System (Система), а затем выберите выделенный пункт на каждом экране, как показано далее.

Экран меню System (Система)

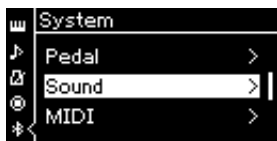

Экран Sound (Звук)



Экран Brilliance (Яркость звука)

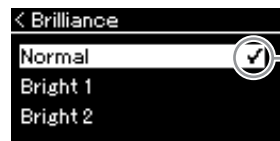

Отметка

- 1-1. При помощи кнопок [Λ] и [V] выберите пункт Sound (Звук).
- 1-2. Нажмите кнопку [>] для перехода к следующему экрану.

- 1-3. При помощи кнопок [Λ] и [V] выберите пункт Brilliance (Яркость звука).
- 1-4. Нажмите кнопку [>] для перехода к следующему экрану.

- 1-5. Выберите значение с помощью кнопок [Λ] и [V].

Используйте кнопки [Λ] и [V], чтобы выбрать нужное звучание на экране Brilliance (Яркость звука). Чтобы восстановить значение по умолчанию, удерживайте нажатой кнопку [FUNCTION] на CLP-785/775/795GP или одновременно нажмите кнопки [Λ] и [V] на инструменте CLP-745/735/765GP.

Mellow (Спокойный) 1-3	Мягкое и спокойное звучание. При повышении значения звук становится более спокойным и теплым.
Normal (Обычный)	Стандартное звучание.
Bright (Яркий) 1-3	Яркий тон. При повышении значения звук становится ярче.
User (Пользовательский)	Открывает экран User (Пользовательский), где вы можете создать собственные настройки эквалайзера. EQ (Эквалайзер) обрабатывает звук, разделяя спектр частот на несколько полос, что позволяет усиливать или ослаблять их по мере необходимости, добиваясь нужного общего частотного отклика и оптимального звука при прослушивании через внутренний динамик инструмента, наушники и т. д. Подробные инструкции по использованию этой функции представлены на стр. 34.

Настройка по умолчанию:
Normal (Обычный)

ПРИМЕЧАНИЕ

Если задать для настройки Brilliance (Яркость звука) значение Bright (Яркий) 1-3, уровень громкости слегка увеличится. В этом случае при увеличении уровня [MASTER VOLUME] звук может стать искаженным. Если это произойдет, уменьшите громкость соответствующим образом.

Настройка пользовательского эквалайзера

1. Выберите пункт **User (Пользовательский)** на экране **Brilliance (Яркость звука)**, как описано в пункте 1-5 на стр. 33, а затем нажмите кнопку [**>**].

Экран, на котором можно настраивать усиление трех частотных полос.

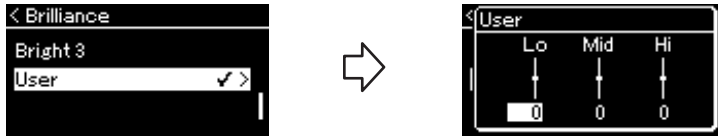

2. Выберите с помощью кнопок [**<**] и [**>**] полосу, а затем нажимайте кнопки [**^**] и [**v**] для ее усиления или ослабления. Чтобы восстановить значение усиления по умолчанию для каждой частотной полосы, удерживайте нажатой кнопку [FUNCTION] на инструменте CLP-785/775/795GP или одновременно нажмите кнопки [**^**] и [**v**] на инструменте CLP-745/735/765GP.



3. Нажмите кнопку [EXIT], чтобы закрыть экран **User (Пользовательский)**.

Reverb (Реверберация)

Эта кнопка добавляет реверберацию к звуку для имитации естественной реверберации концертного зала. Наиболее подходящий тип реверберации устанавливается автоматически при выборе тембра, однако можно выбрать и любой другой доступный тип реверберации.

Чтобы выбрать нужный тип реверберации, откройте экран меню **Voice (Тембр)** и выберите пункт **Reverb (Реверберация)** (стр. 87). Можно также выбрать тип реверберации для тембров в группе фортепиано на экране функции **Piano Room** (стр. 28).

Данная настройка, как правило, применяется ко всем партиям (тембры клавиатуры/композиции/MIDI).

Chorus (Хорус)

Эта кнопка добавляет звуку широту и объемность. Наиболее подходящий тип хоруса устанавливается автоматически при выборе тембра, однако можно выбрать и любой другой доступный тип хоруса.

Нужный тип хоруса выбирается на экране меню **Voice (Тембр)**: пункт **Chorus (Хорус)** (стр. 87).

Данная настройка, как правило, применяется ко всем партиям (тембры клавиатуры/композиции/MIDI).

Эффекты

В этом инструменте предусмотрено множество разнообразных эффектов, позволяющих, например, добавлять эхо и тремоло к выбранному тембру при игре на клавиатуре. Можно выбрать любой доступный тип эффекта на экране **Voice (Тембр)**: **Voice Edit (Редактирование тембра)** → **Effect (Эффект)** (стр. 88).

Настройка по умолчанию:
0 дБ

Диапазон значений:
-6 дБ – 0 – +6 дБ

ПРИМЕЧАНИЕ

Глубину реверберации для выбранного тембра можно менять на экране меню **Voice (Тембр)**: **Voice Edit (Редактирование тембра)** → **Reverb Depth (Глубина реверберации)** (стр. 88).

ПРИМЕЧАНИЕ

Глубину хоруса для выбранного тембра можно менять на экране меню **Voice (Тембр)**: **Voice Edit (Редактирование тембра)** → **Chorus Depth (Глубина хоруса)** (стр. 88).

ПРИМЕЧАНИЕ

Если требуется применить эффект **Chorus (хорус)** к тембру, для которого данный эффект отключен по умолчанию, установите тип хоруса в любое значение, кроме **Off (Выкл.)**, а затем задайте нужную глубину хоруса (превышающую 0).

Одновременное воспроизведение двух тембров (режим наложения тембров)

Два тембра могут воспроизводиться одновременно. Теплые тембры с богатой текстурой создаются наложением тембров из различных групп либо тембров из одной и той же группы.

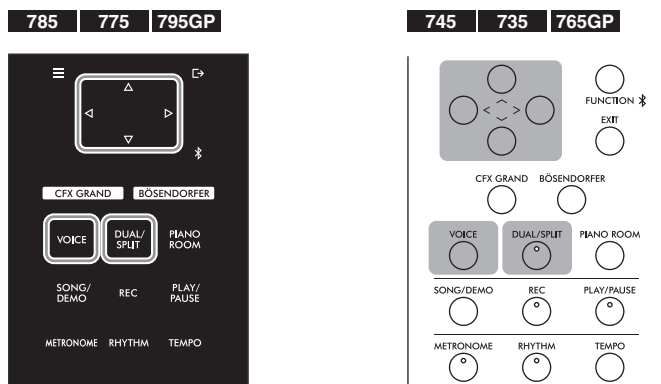

1. Для перехода в режим наложения нажмите кнопку [DUAL/SPLIT].

(CLP-785/775/795GP) Цвет кнопки [DUAL/SPLIT] изменится на оранжевый.

(CLP-745/735/765GP) Загорится индикатор [DUAL/SPLIT].



Вверху отображается Тембр 1, а внизу – Тембр 2.

2. Выберите тембры для наложения.

2-1. При помощи кнопок [^]/[v] выделите на экране [1] (Тембр 1).

2-2. Используйте кнопки [<] и [>] или кнопку [VOICE], чтобы выбрать нужный тембр.

Если список групп тембров вызван с помощью кнопки [VOICE], нажмите кнопку [>], чтобы выбрать тембр, а затем вернитесь к предыдущему экрану.

Выберите [2] (тембр 2) с помощью кнопок [^] и [v], а затем выберите тембр аналогичным образом.

3. Сыграйте на клавиатуре.

4. Чтобы выйти из режима наложения, нажмите кнопку [DUAL/SPLIT].

(CLP-785/775/795GP) Цвет кнопки [DUAL/SPLIT] изменится обратно на белый.

(CLP-745/735/765GP) Индикатор кнопки [DUAL/SPLIT] погаснет.

Разделение клавиатуры и воспроизведение двух разных тембров (режим Split)

Режим разделения тембров (Split) позволяет использовать два разных тембра – один для левой руки, а другой для правой.

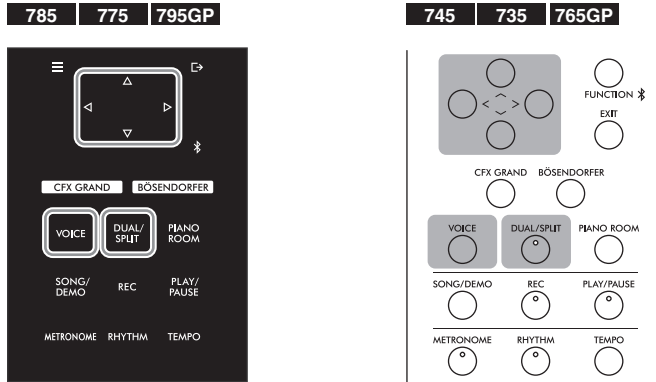

1. Дважды нажмите кнопку [DUAL/SPLIT] для перехода в режим разделения.

(CLP-785/775/795GP) Цвет кнопки [DUAL/SPLIT] изменится на оранжевый.

(CLP-745/735/765GP) Загорится индикатор [DUAL/SPLIT].

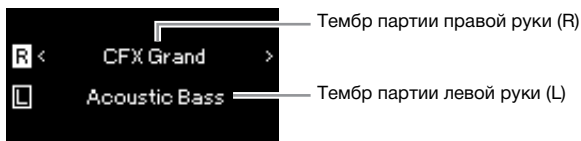

Вверху отображается тембр для партии правой руки, а внизу – для левой.

2. Выбор тембров для партий правой и левой руки.

2-1. При помощи кнопок [^]/[v] выделите на экране [R] (Тембр партии правой руки).

2-2. Используйте кнопки [<] и [>] или кнопку [VOICE], чтобы выбрать нужный тембр.

Если список групп тембров вызван с помощью кнопки [VOICE], нажмите кнопку [>], чтобы выбрать тембр, а затем вернитесь к предыдущему экрану.

С помощью кнопок [^] и [v] выберите [L] (тембр партии левой руки), а затем выберите тембр аналогичным образом.

3. Сыграйте на клавиатуре.

Изменение точки разделения

Вы можете изменить точку разделения (границу между правым и левым диапазонами) с F#2 на любую другую клавишу. В режиме разделения удерживайте нажатой кнопку [DUAL/SPLIT] (НАЛОЖЕНИЕ/РАЗДЕЛЕНИЕ) и нажмите клавишу, которая будет точкой разделения.

ПРИМЕЧАНИЕ

Клавиша, являющаяся точкой разделения клавиатуры, входит в левую часть.

ПРИМЕЧАНИЕ

Кроме того, точку разделения можно задавать на экране меню. Дополнительная информация представлена в пункте Split Point (Точка разделения) на стр. 98.

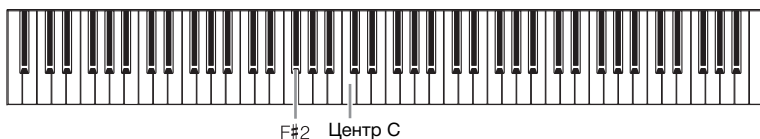

F#2 Центр C

4. Чтобы выйти из режима разделения, нажмите кнопку [DUAL/SPLIT].

(CLP-785/775/795GP) Цвет кнопки [DUAL/SPLIT] изменится обратно на белый.

(CLP-745/735/765GP) Индикатор кнопки [DUAL/SPLIT] погаснет.

Одновременное использование режимов наложения и разделения

1. Что включить режимы наложения и разделения, нажмите кнопку [DUAL/SPLIT] три раза.

(CLP-785/775/795GP) Цвет кнопки [DUAL/SPLIT] изменится на оранжевый.

(CLP-745/735/765GP) Загорится индикатор [DUAL/SPLIT].

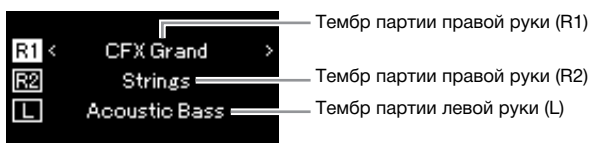

Вверху отображается тембр партии правой руки R1, посередине – тембр партии правой руки R2, а внизу – тембр партии левой руки L.

2. Выбор тембров для наложения и для партии левой руки.

2-1. При помощи кнопок [^]/[v] выделите на экране [R1] (Тембр партии правой руки R1).

2-2. Чтобы выбрать нужный тембр, используйте кнопки [<] и [>] или кнопку [VOICE].

Если список групп тембров вызван с помощью кнопки [VOICE], нажмите кнопку [>], чтобы выбрать тембр, а затем вернитесь к предыдущему экрану.

Используйте кнопки [^] и [v], чтобы выбрать [R2] (тембр партии правой руки R2) и [L] (тембр партии левой руки L), а затем выберите тембры аналогичным образом.

3. Сыграйте на клавиатуре.

4. Для выхода из режима Dual (Наложение) и Split (Разделение) нажмите кнопку [DUAL/SPLIT] (НАЛОЖЕНИЕ / РАЗДЕЛЕНИЕ).

(CLP-785/775/795GP) Цвет кнопки [DUAL/SPLIT] изменится обратно на белый.

(CLP-745/735/765GP) Индикатор кнопки [DUAL/SPLIT] погаснет.

ПРИМЕЧАНИЕ

- Клавиша, являющаяся точкой разделения клавиатуры, входит в левую часть.
- Сведения о настройке точки разделения см. на стр. 36.

Режим Duo (игра вдвоем)

Эта функция дает возможность двум исполнителям играть на одном инструменте: один – с левой, второй – с правой стороны. Это удобно для исполнения дуэтов в одном диапазоне октав.

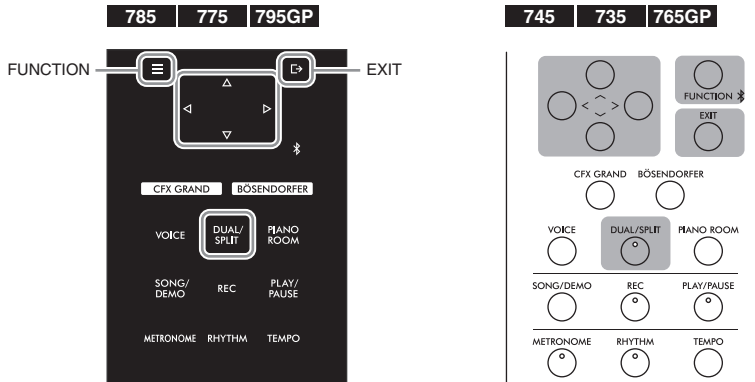

1. Несколько раз нажмите кнопку [FUNCTION] (ФУНКЦИЯ), чтобы открыть экран меню System (Система), а затем выберите выделенный пункт на каждом экране, как показано далее.

Экран меню System (Система)

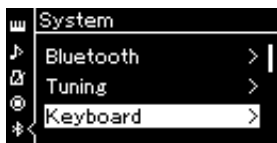

Экран Keyboard (Клавиатура)

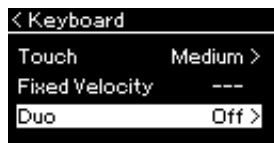

- 1-1. При помощи кнопок [Λ]/[V] выберите пункт Keyboard (Клавиатура).
- 1-2. Нажмите кнопку [>] для перехода к следующему экрану.
- 1-3. При помощи кнопок [Λ]/[V] выберите пункт Duo (Дуэт).
- 1-4. Для включения нажмите кнопку [>].

(CLP-785/775/795GP) Цвет кнопки [DUAL/SPLIT] изменится на оранжевый.

(CLP-745/735/765GP) Загорится индикатор [DUAL/SPLIT].

Клавиатура делится на две части, при этом клавиша E3 служит в качестве точки разделения.

Эквивалент C3 (средняя нота «до») Точка разделения E3 Эквивалент C3 (средняя нота «до»)

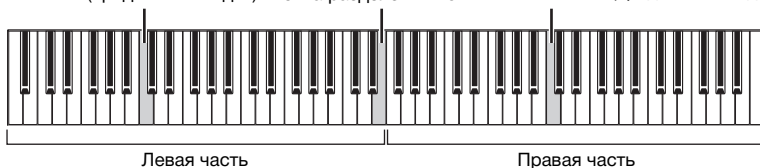

Функция педали меняется описанным ниже образом.

Правая педаль	Демпферная педаль для диапазона правой руки
Средняя педаль	Демпферная педаль для диапазонов правой и левой руки
Левая педаль	Демпферная педаль для диапазона левой руки

ПРИМЕЧАНИЕ

- В режиме Duo не работает функция VRM.
- Если для режима Duo (стр. 98) задан тип Separated (Отдельно), то функции Reverb (Реверберация) и Binaural Sampling (Бинауральное сэмплирование) / Stereophonic Optimizer (Оптимизатор стереофонии) недоступны.

ПРИМЕЧАНИЕ

Клавиша, являющаяся точкой разделения клавиатуры, входит в левую часть.

2. Чтобы закрыть экран меню, нажмите кнопку [EXIT].

Если режим Duo включен, на экране Voice (Тембр) отображается надпись [Duo].



3. Сыграйте на клавиатуре.

По умолчанию звук диапазона левой руки раздается слева, а звук диапазона правой руки – справа.

4. Для выхода из режима Duo (Дуэт) нажмите кнопку [DUAL/SPLIT] (НАЛОЖЕНИЕ / РАЗДЕЛЕНИЕ).

Для выхода из режима Duo (Дуэт) можно также выполнить любую из приведенных далее инструкций.

- Нажмите кнопку [CFX GRAND], [BÖSENDORFER] или [PIANO ROOM].
- Повторите ту же процедуру, начиная с шага 1, для установки значения Off (Выкл.).

ПРИМЕЧАНИЕ

Вы также можете прослушивать естественно сбалансированные звуки обоих тембров через оба динамика. Несколько раз нажмите кнопку [FUNCTION], чтобы вызвать экран меню System (Система), а затем измените настройки в разделе Keyboard (Клавиатура) → Type (Тип), как описано на стр. 98.

Использование метронома

В инструмент встроен метроном (устройство, задающее точный темп), который удобно использовать для упражнений.

1. Для запуска метронома нажмите кнопку [METRONOME]. Откроется экран Tempo (Темп), на котором можно настроить темп. Дополнительные сведения см. в следующем разделе.

2. Для остановки метронома нажмите кнопку [METRONOME]. Чтобы закрыть экран Tempo (Темп), нажмите кнопку [EXIT].

ПРИМЕЧАНИЕ

На экране меню Metronome/Rhythm (Метроном/Ритм) можно задать громкость метронома, количество ударов в минуту и другие параметры (стр. 95).

Регулировка темпа

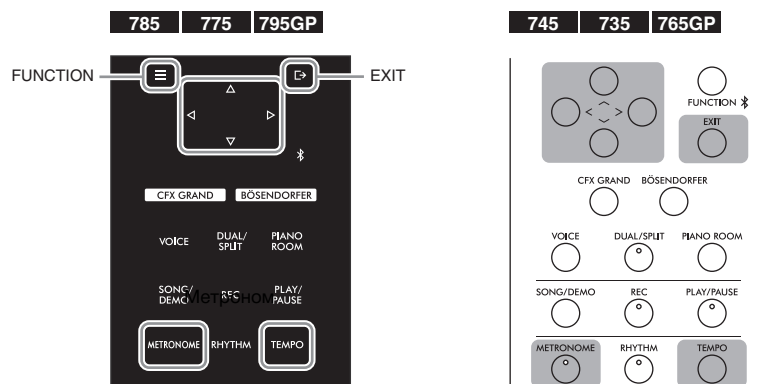

1. Нажмите кнопку [ТЕМРО], чтобы открыть экран Темпо (Темп).



2. Для регулировки темпа используйте кнопки [<]/[>]. Вы можете настроить значение темпа (количество ударов в минуту) с помощью кнопок [<] и [>].

Восстановление настроек темпа по умолчанию

(CLP-785/775/795GP) Нажмите и удерживайте кнопку [FUNCTION].
 (CLP-745/735/765GP) Нажмите кнопки [<] и [>] одновременно.

3. Чтобы закрыть экран Темпо (Темп), нажмите кнопку [EXIT].

ПРИМЕЧАНИЕ

Подробнее о настройке тактового размера см. в разделе стр. 40.

Настройка тактового размера для метронома

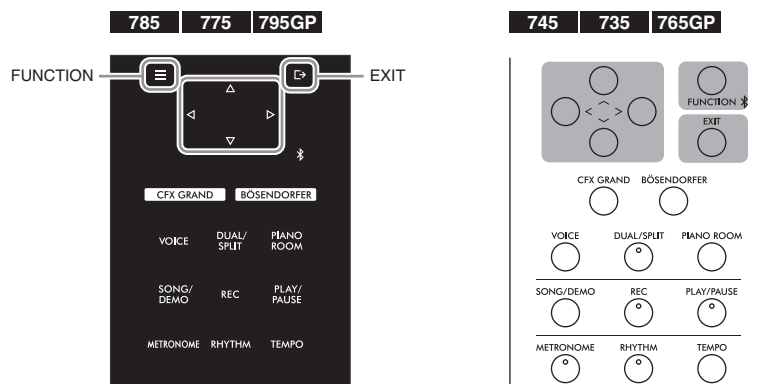

1. Несколько раз нажмите кнопку [FUNCTION] (ФУНКЦИЯ) для вызова экрана меню Metronome/Rhythm (Метроном/Ритм).
2. С помощью кнопок [^] и [v] выберите пункт Time Sig. (Размер), а затем нажмите кнопку [>].

Экран Time Signature (Тактовый размер)



3. Выберите нужный тактовый размер при помощи кнопок [^]/[v].

Диапазон настроек: 2/2, 1/4, 2/4, 3/4, 4/4, 5/4, 6/4, 7/4, 3/8, 6/8, 7/8, 9/8, 12/8

Настройка по умолчанию: 4/4 (при выборе MIDI-композиции значение темпа меняется на указанное в MIDI-композиции)

Отображение темпа и диапазон настроек

Темп отображается в формате «тип ноты = xxx» (например, ♩ = 120). Список параметров зависит от выбранного тактового размера, как показано ниже:

Тип ноты	Тактовый размер	Диапазон настроек
♩ Половинная	2/2	3–250
♪ Четвертная	1/4, 2/4, 3/4, 4/4, 5/4, 6/4, 7/4	5–500
♩ Четвертная с точкой	6/8, 9/8, 12/8	4–332 (только четные числа)
♫ Восьмая	3/8, 7/8	10–998 (только четные числа) и 999

- * Если значение темпа, заданное в выбранной MIDI-композиции, выходит за допустимый для инструмента диапазон, то оно меняется так, чтобы попадать в диапазон допустимых значений.
- * Тип ноты будет равным четвертной независимо от выбранного тактового размера, если в меню Metronome/Rhythm (Метроном/Ритм) для параметра BPM (Количество ударов в минуту) установлено значение Crotchet (Четвертная нота).

4. Включение настройки Bell (Колокольчик).

Подробные сведения см. в описании пункта Bell (Колокольчик) меню Metronome/Rhythm (Метроном/Ритм) (стр. 95).

Звук метронома воспроизводится в соответствии с выбранным тактовым размером. Звук колокольчика подается на первой доле каждого такта.

5. Для выхода из меню Metronome/Rhythm (Метроном/Ритм) нажмите кнопку [EXIT].

Тип ноты

Длительность одной доли

Детальные настройки метронома

На экране меню Metronome/Rhythm (Метроном/Ритм) можно задать громкость метронома, количество ударов в минуту и другие параметры (стр. 95).

Исполнение на клавиатуре при одновременном воспроизведении ритма

В этот инструмент встроены различные ритмические фразы, позволяющие воспроизводить и исполнять композиции одновременно с динамическим воспроизведением ритма. Встроенные ритмы состоят из барабанов и басового аккомпанемента.

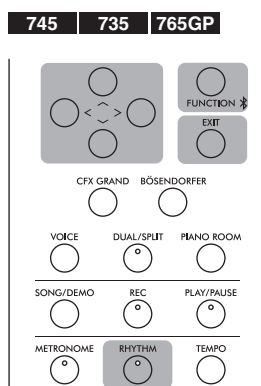
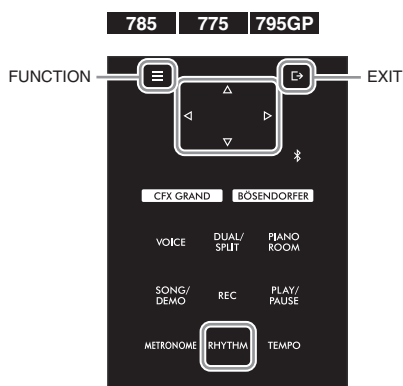

1. Нажмите кнопку [RHYTHM] (РИТМ), чтобы начать воспроизведение ритма.

Начнется воспроизведение вступления, а затем воспроизведение ритма.

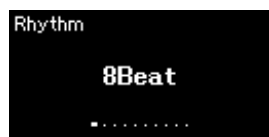

2. Выберите нужный ритм при помощи кнопок [<]/[>].

Сведения об имеющихся ритмах см. в списке ритмов (стр. 110).

3. Исполнение на клавиатуре при одновременном воспроизведении ритма.

Инструмент автоматически подберет подходящий звук басового аккомпанемента в соответствии с исполняемыми аккордами. Для басового звука задана настройка по умолчанию On (Вкл.). Если вы не желаете, чтобы звучал басовый аккомпанемент, задайте для этой настройки значение Off (Выкл.). Несколько раз нажмите кнопку [FUNCTION], чтобы вызвать экран меню Metronome/Rhythm (Метроном/Ритм).

4. Чтобы остановить воспроизведение ритма, нажмите кнопку [RHYTHM] (РИТМ) еще раз.

После воспроизведения концовки ритм остановится автоматически.

5. Чтобы закрыть экран Rhythm (Ритм), нажмите кнопку [EXIT].

Темп ритма

- Темп ритма аналогичен темпу метронома (стр. 39).
- Даже если задать темп ритма, при выборе MIDI-композиции значение темпа меняется на указанное в MIDI-композиции.

Детальные настройки ритма

На экране меню Metronome/Rhythm (Метроном/Ритм) (стр. 95) можно точно настроить такие параметры, как Rhythm Volume (Громкость ритма) и Sync Start (Синхронный запуск), позволяющие начать воспроизведение ритма простым нажатием клавиши.

ПРИМЕЧАНИЕ

Экран Rhythm (Ритм) невозможно открыть во время воспроизведения или записи композиции.

Включение и выключение вступления/концовки

У каждого ритма имеются вступление и концовка, что позволяет разнообразить аранжировки аккомпанемента. Включать и выключать вступление и концовку можно с помощью пунктов Intro (Вступление) или Ending (Концовка) на экране меню Metronome/Rhythm (Метроном/Ритм) (стр. 95).

ПРИМЕЧАНИЕ

- Некоторые аранжировки могут оказаться неподходящими для использования с данной функцией.
- Нонаккорды, ундецимаккорды и терцдецимаккорды не распознаются.
- Сведения о том, как играть аккорды, можно найти в имеющихся в продаже книгах по аккордам.

Воспроизведение композиций

Этот инструмент может воспроизводить встроенные композиции, пользовательские композиции (записанные вами) и приобретенные композиции. В дополнение к прослушиванию этих композиций можно играть на клавиатуре непосредственно во время их воспроизведения.

MIDI-композиции и аудиокomпозиции

На этом инструменте можно воспроизводить и записывать два типа композиций: MIDI-композиции и аудиокomпозиции.

MIDI-композиция содержит сведения об игре на клавиатуре и не является записью фактического звука. Данные об исполнении указывают, какие клавиши нажимались, с какой длительностью и силой – так же, как и в музыкальной партитуре. На основе записанных данных об исполнении тон-генератор (Clavinova и пр.) воспроизводит соответствующий звук. MIDI-композиция занимает небольшой объем данных по сравнению с аудиокomпозицией и дает возможность легко изменять отдельные элементы звука, например тембр и др.

Аудиокomпозиция – это запись самого звука во время исполнения. Эти данные записываются таким же образом, как и при записи на диктофон и т. п. Данные в таком формате воспроизводятся портативными плеерами и другими устройствами, поэтому вы можете легко дать прослушать свое исполнение другим.

Доступные функции в MIDI- и аудиокomпозициях отличаются. В этой главе следующие значки указывают, относится ли описание к MIDI- или аудиокomпозиции.

Пример:   Указывает на пояснения, относящиеся только к MIDI-композициям

На данном инструменте можно воспроизводить композиции следующих типов.

- Демонстрационная композиция встроенного тембра (демонстрация тембров).
- Встроенные композиции: 50 встроенных классических композиций (50 Classical) и 303 учебные композиции (Lesson)
- Собственные записанные композиции (инструкции по записи см. на стр. 54)
- Имеющиеся в продаже MIDI-композиции: в формате SMF (стандартный файл MIDI).

Максимальный размер воспроизводимой на инструменте MIDI-композиции составляет около 500 КБ.

- Имеющиеся в продаже данные аудиокomпозиций: в формате WAV (расширение файла .wav, частота сэмплирования 44,1 кГц, разрешение 16 бит, стерео, максимальная длина до 80 минут)

Модели CLP-785 и CLP-795GP совместимы со следующими форматами.

GM System Level 2

GM (General MIDI) – один из самых распространенных форматов распределения тембра. GM System Level 2 – это стандартная спецификация, являющаяся улучшенным вариантом стандарта GM, которая повышает совместимость данных композиций. Этот стандарт обеспечивает улучшенную полифонию, обладает большим выбором тембров, расширяет параметры тембров и делает возможной интегрированную обработку эффектов.

XG

XG является значительным расширением формата GM System Level 1. Корпорация Yamaha разработала его специально для увеличения числа доступных тембров и вариаций, а также для облегчения управления выразительностью тембров и эффектов и для обеспечения совместимости данных в будущем.

GS

Формат GS был разработан корпорацией Roland. Как и стандарт XG корпорации Yamaha, формат GS – это значительно усовершенствованное расширение стандарта GM, разработанное специально для увеличения количества доступных тембров, наборов ударных и их вариаций, а также для лучшего управления выразительностью тембров и эффектов.

Воспроизведение композиции

MIDI | Audio

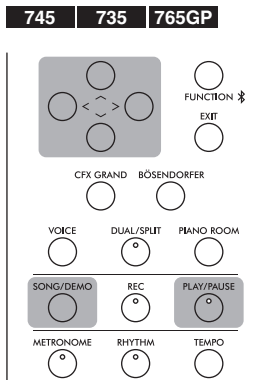
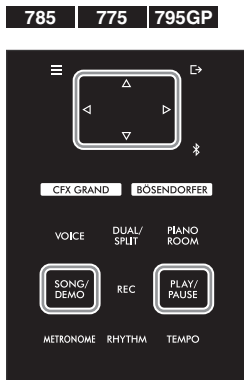

ПРИМЕЧАНИЕ

Инструмент может автоматически выбирать файл композиции, сохраненный в корневом каталоге на USB-устройстве хранения данных, сразу после его подключения. Инструкции приведены в разделе «Автозагрузка данных с USB-устройства» на стр. 100.

1. Для воспроизведения композиции с USB-устройства хранения данных предварительно подключите USB-устройство, содержащее данные композиции, к разъему USB [TO DEVICE]. Воспроизводимые аудиофайлы должны быть записаны на USB-устройстве хранения данных.

2. Нажмите кнопку [SONG/DEMO] для вызова экрана Song List (Список композиций), а затем выберите нужную категорию с помощью кнопок [Λ] и [V]. Выберите нужную категорию из следующих вариантов: 50 Classical (50 классических композиций), Lesson (Учебные), User (Пользовательские) или USB. Описания категорий приведены ниже.

Категория композиций

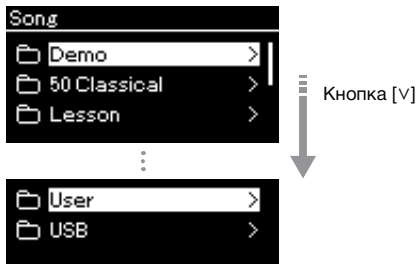

Demo (Демонстрация)	При прослушивании демонстрации тембров (MIDI-композиции) можно прочувствовать их характеристики. Инструкции по воспроизведению демонстрации приведены на стр. 32. Названия демонстрационных композиций представлены в списке на стр. 108.
50 Classical (50 классических композиций)	50 классических встроенных композиций (MIDI-композиций). Сведения об этих композициях см. в музыкальном сборнике «50 Classical Music Masterpieces», который прилагается к инструменту. Подробнее см. в разделе «Список композиций» на стр. 109.
Lesson (Учебные)	303 встроенные композиции (MIDI-композиции), идеально подходящие для обучения, из книги The Virtuoso Pianist (Пианист-виртуоз) и других сборников. Эти композиции перечислены в разделе «Учебные композиции» стр. 109. Учебные композиции делятся на несколько папок в зависимости от типа.
User (Пользовательские)	MIDI-композиции, записанные и сохраненные на инструменте с помощью функции записи (стр. 54), а также MIDI-композиции, которые были скопированы или перенесены на инструмент при помощи операций с файлами (стр. 65).
USB	MIDI- и аудиокomпозиции, сохраненные на USB-устройстве хранения данных и записанные на инструменте, либо аудиокomпозиции, преобразованные из MIDI-композиций (стр. 69), либо MIDI- и аудиокomпозиции, сохраненные на USB-устройстве хранения данных.

ПРИМЕЧАНИЕ

Перед использованием USB-устройства хранения данных сначала ознакомьтесь с разделом «Подключение USB-устройств (разъем USB [TO DEVICE])» на стр. 74.

3. Нажмите кнопку [>] для отображения композиций в выбранной категории, а затем выберите нужную композицию кнопками [^]/[v].

При выборе категории User (Пользовательские) или USB значок, указывающий на тип композиции, отображается слева от ее названия.

Список композиций

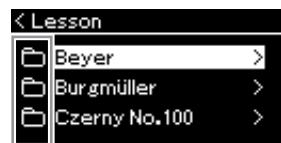

Значок

Значок	Формат данных
	Папка
	MIDI-композиции
	Аудиокомпозиции

Так как учебные композиции удобно разделены на папки, следует выбрать нужную папку, нажать кнопку [>], а затем выбрать композицию.

Выбор записанной композиции, сохраненной на USB-устройстве хранения данных

При записи композиции и ее сохранении на USB-устройство хранения данных она автоматически помещается в папку USER FILES на USB-устройстве. Если требуется выбрать композицию из папки USER FILES, выберите категорию USB на шаге 2 и папку USER FILES на шаге 3.

4. Для выбора желаемой композиции нажмите кнопку [>].

На экране Song (Композиция) можно увидеть названия текущей выбранной композиции и категории.

Экран Song (Композиция): MIDI-композиция

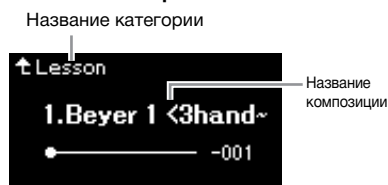

Экран Song (Композиция): аудиокомпозиция

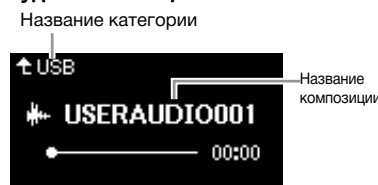

5. Чтобы начать воспроизведение, нажмите кнопку [PLAY/PAUSE] (Воспроизведение/Пауза).

Отображается текущая позиция воспроизведения композиции.

Экран Song (Композиция): MIDI-композиция



Текущая позиция

Экран Song (Композиция): аудиокомпозиция



Текущая позиция

Одновременно с воспроизведением можно играть на клавиатуре. Можно также изменить тембр для клавиатуры. Для регулировки баланса громкости между игрой на клавиатуре и воспроизведением MIDI-композиций, а также для регулировки громкости воспроизведения аудио по отдельности задайте соответствующие параметры громкости на экране меню Song (Композиция) (стр. 52).

ПРИМЕЧАНИЕ

Нажмите кнопку [<] для возврата к категории / папке.

ПРИМЕЧАНИЕ

Если в папке нет данных, то на экране отображается сообщение NoSong (Нет композиций).

Если не удается прочитать композиции с USB-устройства хранения данных

Если композицию не удается прочитать, то, возможно, необходимо изменить языковые настройки для названий композиций на экране меню System (Система) (стр. 101).

ПРИМЕЧАНИЕ

Для возврата к экрану Song List (Список композиций) нажмите кнопку [^].

ПРИМЕЧАНИЕ

Если отображаемое название композиции слишком длинное, нажмите кнопку [v], чтобы увидеть его полностью.

ПРИМЕЧАНИЕ

Если композиция выбрана, то используется ее исходный темп, а настройки метронома (стр. 39) игнорируются.

6. Чтобы остановить воспроизведение, нажмите кнопку [PLAY/PAUSE] (Воспроизведение/Пауза) еще раз.

Даже если кнопка [PLAY/PAUSE] (Воспроизведение/Пауза) не будет нажата, воспроизведение композиции автоматически останавливается по достижении ее окончания.

ПРИМЕЧАНИЕ

Полезные функции воспроизведения приведены на стр. 48–53.

Перемотка назад / перемотка вперед / возврат в начало композиции

1. Для перемотки композиции вперед и назад (по тактам или секундам) нажимайте кнопки [<] и [>] во время показа экрана Song (Композиция).

Экран Song (Композиция):
MIDI-композиция



Номер такта

Экран Song (Композиция):
аудиокомпозиция



Время с начала записи

При удержании соответствующей кнопки выполняется непрерывная прокрутка назад или вперед.

Возврат в начало композиции

(CLP-785/775/795GP) Нажмите и удерживайте кнопку [FUNCTION].

(CLP-745/735/765GP) Нажмите кнопки [<] и [>] одновременно.

Регулировка темпа

Предусмотрено изменение темпа воспроизведения композиций.

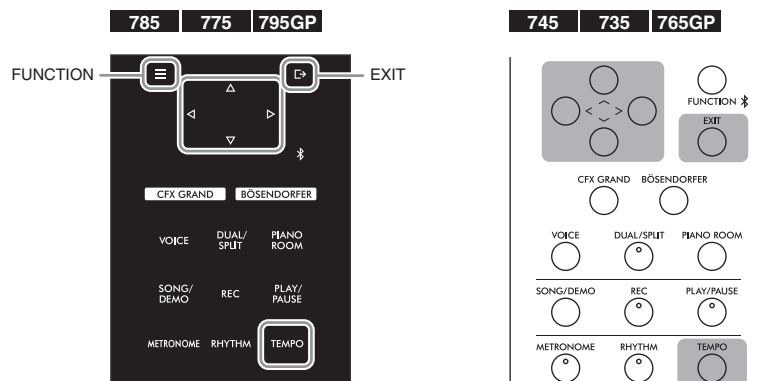

ПРИМЕЧАНИЕ

Изменение темпа аудиокomпозиции может изменить ее тональные характеристики.

1. Нажмите кнопку [ТЕМПО], чтобы открыть экран Темпо (Темп).

Для MIDI-композиции нажмите кнопку [ТЕМПО] (ТЕМП) во время воспроизведения композиции или отображения экрана Song (Композиция). Для аудиокomпозиции нажмите кнопку [ТЕМПО] (ТЕМП) во время воспроизведения композиции.

MIDI-композиция

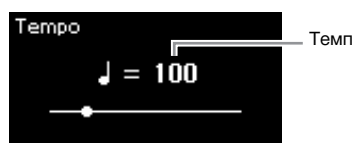

Аудиокomпозиция

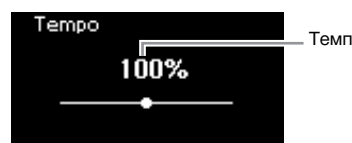

2. Измените темп кнопками [<]/[>].

Чтобы восстановить исходный темп композиции, нажмите и удерживайте кнопку [FUNCTION] на инструменте CLP-785/775/795GP или одновременно нажмите кнопки [<] и [>] на инструменте CLP-745/735/765GP.

Если выбрана MIDI-композиция, то диапазон задания темпа зависит от тактового размера выбранной композиции. Допустимые значения настроек могут быть только четными (кратными 2) и зависят от тактового размера. Дополнительную информацию см. на стр. 41.

При выборе аудиокomпозиции диапазон изменения темпа составляет 75–125 %. 100 % соответствует исходному значению темпа. Чем выше значение, тем быстрее темп.

3. Для закрытия экрана Темпо (Темп) нажмите кнопку [EXIT] (ВЫХОД).

Воспроизведение партии одной руки: функция отключения партии (MIDI-композиции)

MIDI Audio

Некоторые MIDI-композиции, например встроенные, разбиты на партии правой и левой руки. Если композиция сопровождается такими данными, то можно упражняться в игре левой рукой, включив воспроизведение только партии для правой руки, и упражняться в игре правой рукой, включив воспроизведение только партии для левой руки. Такое раздельное разучивание партий упрощает освоение сложного материала.

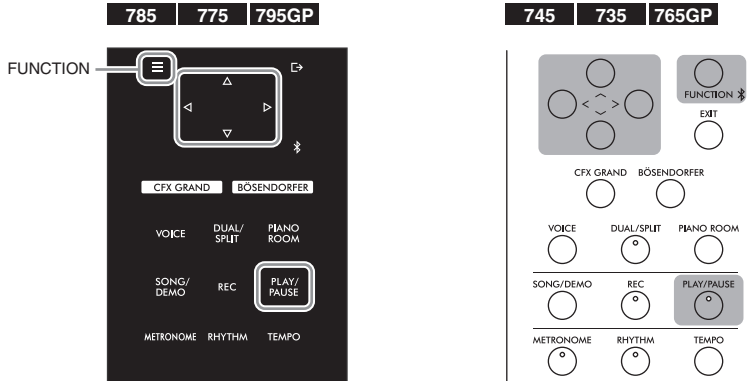

1. Выберите композицию для упражнения.

Инструкции см. на стр. 44. Для этого рекомендуется использовать категории композиций 50 Classical (50 классических композиций) и Lesson (Учебные).

2. Выберите партию, которую вы будете разучивать, и отключите ее.

Несколько раз нажмите кнопку [FUNCTION] (ФУНКЦИЯ), чтобы открыть экран меню Song (Композиция), а затем выберите выделенный пункт на каждом экране, как показано далее.

На экране L/R (Партия левой/правой руки) выберите партию (дорожку), которую следует приглушить для выполнения упражнения. Выберите пункт R (Партия правой руки), если требуется выполнить упражнение для партии правой руки, и L (Партия левой руки) – для левой.

Экран меню Song (Композиция)

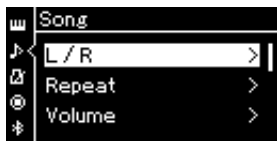

Экран L/R (Партия левой/правой руки)



- 2-1. При помощи кнопок [Λ]/[V] выберите L/R (Партия левой / правой руки).
- 2-2. Нажмите кнопку [>] для перехода к следующему экрану.
- 2-3. Выберите нужную дорожку кнопками [Λ]/[V].

3. Кнопкой [>] установите для выбранной партии значение Off (Выкл.).

ПРИМЕЧАНИЕ

Партии можно отключать и включать даже во время воспроизведения.

ПРИМЕЧАНИЕ

Как правило, канал 1 назначается дорожке R, канал 2 – дорожке L, а каналы с 3 по 16 – дополнительной дорожке Extra. Однако данное соответствие может отличаться в зависимости от конкретной композиции. Каналы, назначенные дорожке Extra, нельзя включать и выключать по отдельности.

ПРИМЕЧАНИЕ

Некоторые композиции из категорий 50 Classical (50 классических композиций) и Lesson (Учебные) написаны для дуэтов. Информация о соответствиях для дуэтных композиций приведена на стр. 109.

ПРИМЕЧАНИЕ

При выборе другой MIDI-композиции автоматически включаются обе партии.

4. Чтобы начать воспроизведение, нажмите кнопку [PLAY/PAUSE] (Воспроизведение/Пауза).

Выполните упражнение для партии, которую вы только что приглушили.

5. Чтобы остановить воспроизведение, нажмите кнопку [PLAY/PAUSE] (Воспроизведение/Пауза) еще раз.

Даже если кнопка [PLAY/PAUSE] (Воспроизведение/Пауза) не будет нажата, воспроизведение композиции автоматически останавливается по достижении ее окончания.

Повторное воспроизведение композиции

Предусмотрены перечисленные ниже три варианта повторения. Такое воспроизведение удобно для многократной отработки трудных фраз. Эту функцию вместе с функцией воспроизведения партии для одной руки (описанной выше) удобно применять для отработки трудных фраз с применением MIDI-композиций.

- **AB Repeat (Повторение АВ)**Можно выбрать определенный фрагмент MIDI-композиции для циклического воспроизведения.
- **Phrase Repeat (Повторение фразы)**Можно выбрать определенную фразу (фразы) MIDI-композиции для циклического воспроизведения.
- **Song Repeat (Повторение композиции)**....MIDI- или аудиокomпозиция воспроизводится циклически, либо все MIDI- или аудиокomпозиции в указанной папке воспроизводятся по порядку или в случайном порядке.

Приведенные здесь пояснения относятся только к вариантам AB Repeat (Повторение АВ) и Song Repeat (Повторение композиции). Вариант Phrase Repeat (Повторение фразы) описан на стр. 92.

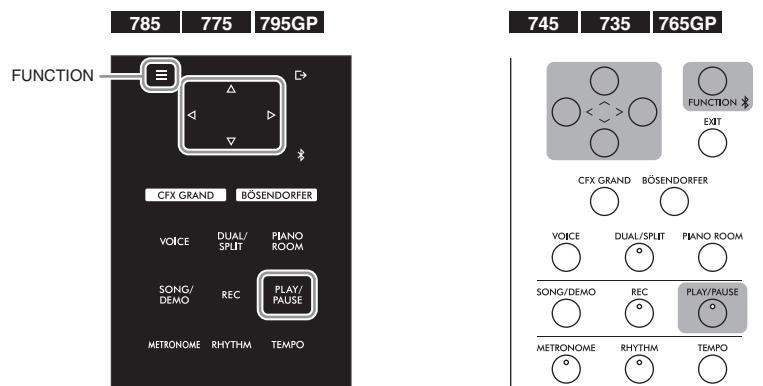

1. Выберите воспроизводимую композицию.

Инструкции см. на стр. 44.

2. Вызовите экран Repeat (Повторение).

Несколько раз нажмите кнопку [FUNCTION] (ФУНКЦИЯ) для вызова экрана меню Song (Композиция). Выберите пункт Repeat (Повторение) и нажмите кнопку [>].

Экран меню Song (Композиция)

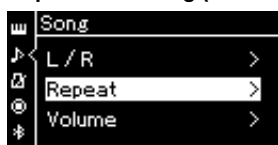

Экран Repeat (Повторение)

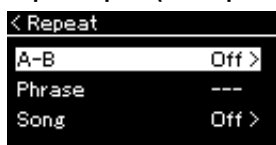

3. На экране Repeat (Повторение) выберите нужный пункт кнопками [^] и [v], а затем нажмите кнопку [>].

Если нужно включить вариант AB Repeat (Повторение AB), выберите пункт «A – B».

Если нужно включить вариант Song Repeat (Повторение композиции), выберите пункт Song.

4. Установите нужные настройки на соответствующем экране.

- AB Repeat (Повторение AB)..... См. далее.
- Song Repeat (Повторение композиции). См. стр. 51.

Настройки режима AB Repeat (Повторение AB)

MIDI Audio

Указание диапазона для повтора.

4-1. Чтобы начать воспроизведение композиции, нажмите кнопку [PLAY/PAUSE] (Воспроизведение/Пауза).

4-2. В точке начала повторяемого фрагмента (A) нажмите кнопку [>].

Экран режима A-B

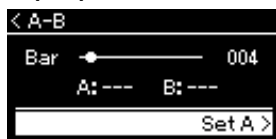

4-3. В конечной точке фрагмента (B) снова нажмите кнопку [>].

После автоматического вступительного отсчета (затакта) диапазон от точки A до точки B воспроизводится повторно.

5. Для отключения функции повторения нажмите кнопку [>] при выделенном пункте Repeat Off (Отключить повторение) либо выберите другую композицию.



Задание начала композиции в качестве точки A

Задайте точку A до начала воспроизведения композиции, а затем начните воспроизведение и задайте точку B.

Задание конца композиции в качестве точки B

Если указать лишь точку A, то будет выполняться повторное воспроизведение от этой точки до конца композиции (конец станет точкой B).

ПРИМЕЧАНИЕ

Кроме того, повторяющийся фрагмент можно задать следующим образом.

1. Выделите номер такта кнопкой [^], затем выполните прокрутку вперед по композиции до точки A, используя кнопки [←]/[→].
2. Выделите пункт Set A (Задать точку A) кнопкой [v], а затем нажмите кнопку [>].
После указания точки A выведется экран указания точки B.
3. Укажите точку B таким же образом, что и точку A.

Настройки режима Song Repeat (Повторение композиции)

MIDI | Audio

- 4-1. На экране настроек выберите нужный вариант повторения при помощи кнопок [^]/[v].

Экран настроек



Off (Выкл.)	Отключение повторного воспроизведения композиции.
Single (Одна композиция)	Повторное воспроизведение выбранной композиции.
All (Все)	Непрерывное воспроизведение по порядку всех композиций в заданном диапазоне.
Random (Случайный порядок)	Непрерывное воспроизведение всех композиций в заданном диапазоне в случайном порядке.

- 4-2. Чтобы начать повторное воспроизведение, нажмите кнопку [PLAY/PAUSE] (Воспроизведение/Пауза).

Значки, соответствующие каждой настройке повторения, показаны на экране Song (Композиция).

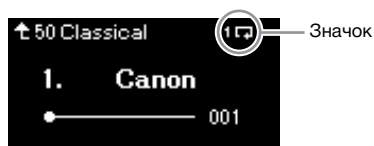

При включенном повторении в правом верхнем углу экрана Song (Композиция) отображается символ (Один), (Все) или (В случайном порядке).

5. Для отключения функции повторения нажмите кнопку [PLAY/PAUSE] (Воспроизведение/Пауза) еще раз, остановив воспроизведение, а затем выберите вариант Off на шаге 4-1.

Регулировка баланса громкости

MIDI Audio

Если выбрана MIDI-композиция, вы можете регулировать баланс между громкостью воспроизводимой композиции и громкостью игры на клавиатуре либо между громкостью партий правой и левой руки в выбранной композиции. Если выбрана аудиокомпозиция, вы можете регулировать ее громкость.

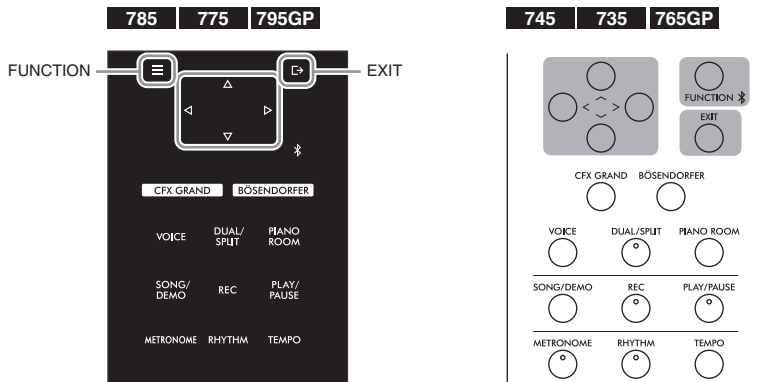

Сначала выберите нужную композицию. Инструкции см. на стр. 44.

1. Несколько раз нажмите кнопку [FUNCTION] (ФУНКЦИЯ) для вызова экрана меню Song (Композиция). Выберите пункт Volume (Громкость) и нажмите кнопку [>].

Экран меню Song (Композиция) (при выбранной MIDI-композиции)

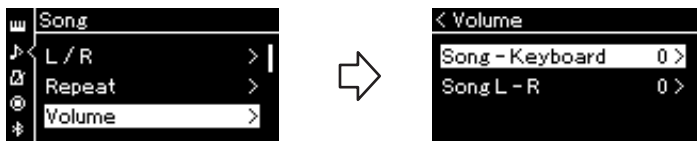

Экран меню Song (Композиция) (при выбранной аудиокомпозиции)

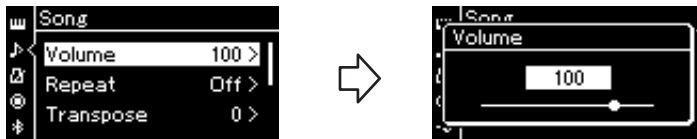

2. При выбранной MIDI-композиции кнопками [^]/[v] выберите пункт Song – Keyboard (Композиция – клавиатура) или Song L – R (Партии левой и правой руки в композиции), а затем нажмите кнопку [>]. Отобразится экран настроек. При выбранной аудиокомпозиции кнопками [<]/[>] задайте громкость воспроизведения. После установки значения перейдите к шагу 4.

ПРИМЕЧАНИЕ

Некоторые коммерческие музыкальные данные имеют крайне высокую громкость. При работе с такими данными (MIDI-композициями) отрегулируйте настройку Song – Keyboard (Композиция – Клавиатура).

Song – Keyboard (Композиция – Клавиатура)	С помощью этого регулятора устанавливается баланс между громкостью воспроизведения MIDI-композиции и громкостью игры на клавиатуре.
Song L – R (Партии левой и правой руки в композиции)	С помощью этого регулятора в выбранной MIDI-композиции устанавливается баланс между громкостью воспроизведения партий левой и правой руки.

3. Отрегулируйте баланс громкости с помощью кнопок [<]/[>].

Для настройки Song – Keyboard (Композиция – Клавиатура):



Громкость исполнения уменьшится. Громкость воспроизведения уменьшится.

Для настройки Song L – R (Партии левой и правой руки в композиции):



Громкость партии правой руки уменьшится. Громкость партии левой руки уменьшится.

4. Для закрытия экрана меню Song (Композиция) дважды нажмите кнопку [EXIT].

При выборе другой MIDI-композиции параметр Song L – R (Партии левой и правой руки в композиции) устанавливается в значение по умолчанию. Выбор другой композиции не восстанавливает исходное значение настройки Song – Keyboard (Композиция – Клавиатура) и громкости воспроизведения аудио.

Полезные функции воспроизведения

MIDI | Audio

Запуск/приостановка воспроизведения нажатием педали

Вы можете назначить средней или левой педали функцию воспроизведения и приостановки композиции (функцию кнопки [PLAY/PAUSE] на панели управления). Несколько раз нажмите кнопку [FUNCTION], чтобы вызвать экран меню System (Система), а затем выберите Pedal (Педаля) → Play/Pause (Воспр./Пауза), чтобы выполнить назначение. Подробнее см. на стр. 98.

Это удобный способ запуска или приостановки воспроизведения во время игры на клавиатуре, когда ваши руки заняты.

Транспонирование высоты звука композиции

Можно смещать высоту звука при воспроизведении композиции вверх или вниз (с интервалом в полтона). Несколько раз нажмите кнопку [FUNCTION], чтобы вызвать экран меню Song (Композиция) → Transpose (Транспонирование). Подробнее см. на стр. 92.

ПРИМЕЧАНИЕ

Выбранные параметры Song – Keyboard (Композиция – Клавиатура) сохраняются (см. раздел «Настройка резервного копирования») даже при выключении питания. Следите за тем, чтобы не установить минимальную громкость. В противном случае звук клавиатуры или композиций не будет воспроизводиться. Выбранный параметр можно сохранять или не сохранять, установив соответствующие настройки. Подробнее см. в разделе «Настройка резервного копирования» на стр. 104.

Запись собственного исполнения

На этом инструменте можно записывать исполнение двумя способами, описанными далее.

• **Запись MIDI** MIDI

При использовании этого метода записанные исполнения сохраняются на инструменте или USB-устройстве хранения данных в виде MIDI-файла SMF (формат 0). Используйте этот метод, если может потребоваться повторная запись определенного раздела или редактирование параметров, таких как настройки тембра. Кроме того, вы можете записывать собственное исполнение на каждую дорожку по отдельности. Так как MIDI-композицию можно преобразовать в аудиокomпозицию после записи (стр. 69), то, возможно, вам потребуется выполнить запись MIDI-композиции (с наложением нескольких партий) и создать сложную аранжировку, которую без такого наложения невозможно исполнить, а затем преобразовать ее в аудиокomпозицию. Данный инструмент позволяет записывать около 500 КБ данных на композицию.

• **Запись аудио** Audio

При использовании этого метода записанные исполнения сохраняются на USB-устройстве хранения данных в виде аудиофайла. Запись выполняется без обозначения записанной партии. Поскольку звук сохраняется в стереофоническом WAV-формате обычного CD-качества (44,1 кГц, 16 бит), файл можно передать на портативный проигрыватель с помощью компьютера и воспроизвести. Поскольку сигнал, поступающий на аудио вход* со внешнего устройства, тоже записывается, вы можете записать свою игру на клавиатуре вместе со звуком исполнения с подключенного аудиоустройства, компьютера, смарт-устройства и т. д. С помощью данного инструмента можно создавать записи продолжительностью до 80 минут.

* Сигнал с аудио входа. Аудиоданные передаются на этот инструмент со внешних устройств, например компьютера или смарт-устройства, при подключении инструмента к устройствам через разъем [AUX IN], контакт [USB TO HOST], беспроводную локальную сеть или Bluetooth. Инструкции по подключению к этим устройствам приведены в разделе «Подключение» на стр. 71.

Подробные сведения о разнице между MIDI-композициями и аудиокomпозициями приведены на стр. 43.

Способы записи

В данном разделе описаны четыре способа записи. Обратите внимание, что создаваемый формат данных зависит от выбранного способа (MIDI- или аудиокomпозиция).

• **Быстрая запись MIDI-композиции** MIDI стр. 55

Данный способ обеспечивает более быстрое начало записи. Ваше исполнение будет записано и сохранено в категории User во внутренней памяти инструмента.

• **Запись MIDI с независимыми дорожками** MIDI стр. 57

Этот способ позволяет отдельно записать левую, правую и дополнительные партии. Так как можно записать левую партию во время воспроизведения правой, этот способ полезен для записи двух партий дуэта. Можно отдельно записать до шестнадцати партий. Запишите одну за другой партии каждого инструмента, а затем создайте композицию с полной оркестровкой.

• **Запись MIDI на USB-устройство хранения данных** MIDI стр. 59

Данный способ удобен, если требуется переписать уже записанную MIDI-композицию на USB-устройстве хранения данных либо создать новую MIDI-композицию на USB-устройстве.

• **Запись аудио на USB-устройство хранения данных** Audio стр. 60

При использовании данного способа исполнение записывается в виде аудиоданных на USB-устройство хранения данных, подключенное к USB-разъему [TO DEVICE].

Быстрая запись MIDI-композиции

MIDI

Это самый быстрый способ начать запись.

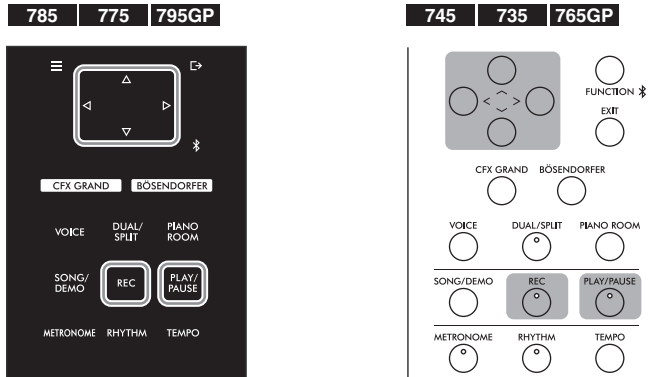

1. Выполните все настройки, например задайте тембр и тактовый размер.

Перед началом записи выберите тембр (стр. 30) для игры на клавиатуре, включите либо выключите режим Dual/Split/Duo (Наложение/Разделение/Дуэт), задайте тактовый размер метронома/ритма (стр. 39), а затем при необходимости выберите тип эффекта (реверберация, хорус, другой эффект).

2. Для перехода в режим записи нажмите кнопку [REC].

При этом автоматически создается пустая новая композиция для записи.

Экран REC (Запись)



Кнопка [PLAY/PAUSE] (Воспроизведение/Пауза) будет мигать с текущим темпом.

Для выхода из режима записи еще раз нажмите кнопку [REC] (Запись).

3. Для начала записи начните исполнение на клавиатуре либо нажмите кнопку [PLAY/PAUSE].

Если требуется записать пустой раздел в начале композиции, нажмите кнопку [PLAY/PAUSE] (Воспроизведение/Пауза) для начала записи.

Экран REC (во время записи)

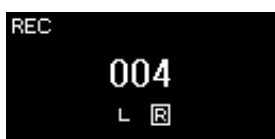

ПРИМЕЧАНИЕ

Если вы хотите записать партии левой и правой руки по отдельности, см. раздел «Запись MIDI с независимыми дорожками» (стр. 57), так как данный способ записи предполагает, что партии левой и правой руки записываются совместно.

Использование регулировки «метрономом/ритм»

В ходе записи можно пользоваться метрономом и сигналом ритма. Звук метронома не записывается, а сигнал ритма можно записать. Обязательно включите режим записи до начала воспроизведения ритма, иначе воспроизведение остановится при переходе в режим записи.

ПРИМЕЧАНИЕ

Баланс громкости Song – Keyboard (Композиция – Клавиатура) (стр. 52) не учитывается при записи.

ПРИМЕЧАНИЕ

При записи MIDI-композиций исполнение записывается на дорожке 1. Однако в режиме Dual/Split/Duo (Наложение/Разделение/Дуэт) дорожки, назначенные и реально используемые для записи, не совпадают. Подробнее см. раздел «Назначение дорожек при записи» на стр. 57.

Режим

Состояние инструмента, в котором можно выполнить определенную функцию. В режиме записи можно записывать композиции.

ПРИМЕЧАНИЕ

Нажатие и удержание кнопки [REC] (ЗАПИСЬ) в течение секунды вызывает экран со списком композиций, в которые можно производить запись. В этом случае выберите пункт New Song (Новая композиция), а затем нажмите кнопку [>] . См. таблицу на стр. 59.

Для начала записи с первым сигналом ритма

При выбранном ритме (стр. 42) нажмите кнопку [RHYTHM] (РИТМ) для одновременного начала воспроизведения сигнала ритма и записи MIDI-композиции.

4. Завершив исполнение, нажмите кнопку [REC] еще раз, чтобы остановить запись.

В результате выполняется выход из режима записи и выводится экран сохранения записанных во время исполнения данных.

5. Если вы желаете сохранить записанное исполнение, нажмите кнопку [>] при выбранном пункте Save (Сохранить).

По окончании операции сохранения на экране выводится текст Save Completed (Сохранение завершено) и происходит возврат к экрану композиций. Записанной композиции присваивается наименование вида USERSONGxxx (где xxx – число). Она сохраняется в категории User.

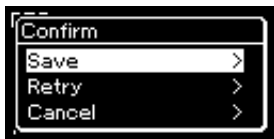

- Если исполнение неудовлетворительно и его требуется перезаписать, выделите пункт Retry (Повторная запись) и нажмите кнопку [>]. Повторите запись, начиная с этапа 3.
- Если записанные данные не требуется сохранять, выделите пункт Cancel (Отмена) и нажмите кнопку [>].

6. Для прослушивания записанного исполнения нажмите кнопку [PLAY/PAUSE] (Воспроизведение/Пауза).

УВЕДОМЛЕНИЕ

Если перейти на другую композицию или выключить питание, не сохранив MIDI-композицию, она будет потеряна.

Переименование записанной композиции

Названия записанным композициям присваиваются автоматически, но при желании их можно переименовать (стр. 70).

ПРИМЕЧАНИЕ

Инструкции по удалению композиции представлены на стр. 67.

Данные, которые можно записать в MIDI-композиции

Данные, записываемые для отдельной дорожки

- Ноты (исполнение на клавиатуре)
- выбранный тембр
- Работа с педалями (правой/левой/средней)
- Глубина реверберации
- Глубина хоруса
- Глубина эффекта
- Яркость звука – параметр Brightness (Яркость)
- Настройки эффекта резонанса – параметр Harmonic Content (Добавление гармоник)
- Октава
- Громкость каждого тембра – параметр Volume (Громкость)
- Панорама для каждого тембра
- Смещение
- Чувствительность к силе нажатия клавиш
- Данные моделирования выразительности рояля

Общие данные для всех дорожек

- Строй
- Темп
- Тактовый размер
- Тип реверберации
- Тип хоруса
- Тип эффекта

ПРИМЕЧАНИЕ

После записи нельзя изменить параметры композиции, кроме тембра и темпа. В частности, нельзя изменить записанные ноты, положения педали (правой/левой/«состенуто»), настройки октавы и тактового размера.

Запись MIDI с независимыми дорожками

MIDI

При записи MIDI можно создать MIDI-композицию, состоящую из 16 дорожек. Для этого исполнение для каждой дорожки записывается по отдельности. Например, при записи исполнения на фортепиано можно записать партию правой руки на дорожку 1, а затем записать партию левой руки на дорожку 2. Таким образом будет создано полноценное произведение, сыграть которое двумя руками сразу затруднительно. Для записи исполнения с воспроизведением сигнала ритма запишите партию ритма, а затем запишите мелодии на дорожку 1, прослушивая уже записанный ритм. Таким образом можно создать целую композицию, которую по-другому будет трудно или практически невозможно воспроизвести во время живого выступления.

Пример:

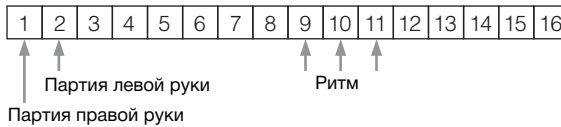

Если требуется записать новую дорожку для уже записанной MIDI-композиции

Выбрав нужную MIDI-композицию (этапы 1–4 на страницах 44–45), нажмите и удерживайте кнопку [REC] в течение секунды, чтобы вызвать экран со списком композиций для записи, выберите 4-й элемент (выбранную MIDI-композицию), нажмите кнопку [>], а затем переходите к этапу 2, описанному на этой странице.

1. Выполните действия, описанные в шагах 1 и 2 на стр. 55, чтобы войти в режим записи и выбрать новую пустую композицию.

2. Выберите дорожку записи с помощью кнопок [<]/[>].

Если требуется записать партию правой руки, выделите пункт R (дорожка 1). Если требуется записать партию левой руки, выделите пункт L (дорожка 2). Если вы хотите записать исполнение на дорожки 3–16, выберите нужную дорожку многократным нажатием кнопок [<]/[>]. Если партия ритма была записана раньше других дорожек, она автоматически записывается на одну из дорожек 9–11 (или на все три дорожки). В таком случае выберите для записи любую дорожку, кроме этих.



Записываемая дорожка

Наличие данных на дорожке



Содержит данные.



Не содержит данных.

3. Для включения записи начните исполнение на клавиатуре.

Если вам нужно сначала записать ритм, нажмите кнопку [RHYTHM], чтобы начать запись. Если требуется записать пустой фрагмент в начале композиции, нажмите кнопку [PLAY/PAUSE] (Воспроизведение/Пауза) для начала записи.

ПРИМЕЧАНИЕ

Если требуется записать исполнение на USB-устройство хранения данных или добавить запись к хранящейся на нем MIDI-композиции, см. раздел «Запись MIDI на USB-устройство хранения данных» (стр. 59).

ПРИМЕЧАНИЕ

Добавить ритм к уже записанной композиции невозможно. Если нужно записать ритм, вначале запишите его воспроизведение.

ПРИМЕЧАНИЕ

Поскольку басовый аккомпанемент ритма звучит только во время игры на клавиатуре, для записи басового аккомпанемента необходимо записать также исполнение на клавиатуре.

ПРИМЕЧАНИЕ

Если записать партии обеих рук в правой, а затем в левой канал, обе записи будут воспроизводиться одновременно как одна композиция.

Назначение дорожек при записи

- При записи ритма невозможно свободно выбирать нужные дорожки. Ритм записывается на дорожках 9–11.
- Если включен режим Dual/Split/Duo (Наложение/Разделение/Дуэт), на выбранную дорожку записывается только исполнение тембра R1, а исполнение тембра R2 записывается на дорожку с номером, равным 6 плюс номер выбранной дорожки. Исполнение тембра L в режиме Split/Duo (Разделение/Дуэт) записывается на дорожку с номером, равным 3 плюс номер выбранной дорожки.

УВЕДОМЛЕНИЕ

Обратите внимание, что хранящиеся на дорожке данные будут перезаписаны при сохранении исполнения.

4. Завершив исполнение, нажмите кнопку [REC], чтобы остановить запись.

В результате выполняется выход из режима записи и выводится экран сохранения записанных во время исполнения данных.

5. Если вы желаете сохранить записанное исполнение, нажмите кнопку [>] для выполнения операции сохранения, когда пункт Save (Сохранить) выделен.

По окончании операции сохранения на экране выводится текст Save Completed (Сохранение завершено) и происходит возврат к экрану композиций. Записанной композиции присваивается наименование вида USERSONGxxx (где xxx – число). Она сохраняется в категории User.



- Если исполнение оказалось неудовлетворительным и его требуется перезаписать, выделите пункт Retry (Повторить) и нажмите кнопку [>]. Повторите запись, начиная с этапа 3.
- Если записанные данные не требуется сохранять, выделите пункт Cancel (Отмена) и нажмите кнопку [>].

6. Для прослушивания записанного исполнения нажмите кнопку [PLAY/PAUSE] (Воспроизведение/Пауза).

7. Для записи другой дорожки снова войдите в режим записи композиции.

7-1. Нажмите кнопку [REC] (Запись) и удерживайте ее нажатой в течение одной секунды.

На экране отобразятся композиции, в которых можно сохранять записи.

7-2. При помощи кнопки [V] выберите имеющуюся MIDI-композицию (внизу списка), а затем нажмите кнопку [>].



Определить, содержит ли та или иная дорожка записанные данные, можно по индикатору в правом верхнем углу каждой из них. Сведения об индикаторах см. в разделе «Наличие данных на дорожке» на стр. 57.

8. Запишите исполнение на другую дорожку, повторив шаги 2–6, приведенные в данном разделе.

На этапе 2 выберите дорожку, на которой не записаны данные. На этапе 3 исполните композицию на клавиатуре, слушая уже записанные данные.

УВЕДОМЛЕНИЕ

Если перейти на другую композицию или выключить питание, не сохранив MIDI-композицию, она будет потеряна.

Переименование записанной композиции

Названия записанным песням присваиваются автоматически, но при желании их можно переименовать (стр. 70).

ПРИМЕЧАНИЕ

Инструкции по перемотке назад и вперед, а также возврату в начало композиции во время ее воспроизведения см. на стр. 46.

УВЕДОМЛЕНИЕ

Обратите внимание, что хранящиеся на дорожке данные будут перезаписаны при сохранении исполнения.

ПРИМЕЧАНИЕ

Инструкции по удалению композиции представлены на стр. 67. Инструкции по удалению дорожки представлены в пункте «Удаление дорожки» на стр. 93.

Запись MIDI на USB-устройство хранения данных

MIDI

Инструкции описывают процедуру перезаписи ранее записанной MIDI-композиции на USB-устройство хранения данных и создания на нем новой MIDI-композиции.

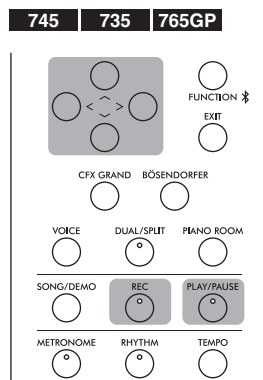
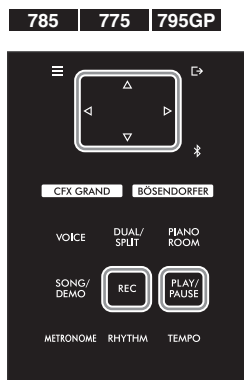

ПРИМЕЧАНИЕ

Чтобы подключить USB-устройство хранения данных, сначала ознакомьтесь с разделом «Подключение USB-устройств (разъем [TO DEVICE])» на стр. 74.

ПРИМЕЧАНИЕ

Перед началом записи проверьте, достаточно ли свободного места на USB-устройстве хранения данных. Меню System (Система): пункты Utility (Службные настройки) → USB Properties (Свойства USB) (стр. 100).

1. Подключите USB-устройство хранения данных к разьему USB [TO DEVICE].
2. Выберите MIDI-композицию, в которую будет выполняться запись, а затем войдите в режим записи.
 - 2-1. Если вы хотите записать еще одну дорожку, добавив ее к имеющейся MIDI-композиции, выберите нужную MIDI-композицию на USB-устройстве хранения данных. Если запись необходимо начать «с нуля», пропустите этот шаг.
 - 2-2. Нажмите кнопку [REC] (Запись) и удерживайте ее нажатой в течение секунды, чтобы вывести экран со списком композиций, в которых можно сохранять записи.



- 2-3. Из списка композиций, в которые можно сохранять запись, выберите **New Song (USB)** (Новая композиция (USB)) или MIDI-композицию, выбранную на шаге 2-1 (4-й пункт снизу) с помощью кнопок [^]/[v], а затем нажмите кнопку [>] для перехода в режим записи.

Запись композиции	Описание
New Song (Новая композиция)	Выберите данный пункт, если вы хотите записать исполнение в пустую MIDI-композицию и сохранить ее в категории User во внутренней памяти инструмента.
New Song (USB) (Новая композиция (USB))*	Выберите данный пункт, если вы хотите записать исполнение в пустую MIDI-композицию и сохранить ее на USB-устройстве хранения данных.
New Audio (USB) (Новое аудио (USB))*	Выберите данный пункт, если вы хотите записать исполнение в пустую аудиокomпозицию и сохранить ее на USB-устройстве хранения данных.

Запись композиции	Описание
xxxxx (MIDI-композиция, выбранная на вышеприведенном шаге 2-1)**	Выберите данный пункт, если требуется дописать данные или переписать текущую выбранную MIDI-композицию.

* Пункт доступен для выбора только при подключении USB-устройства хранения данных к USB-разъему [TO DEVICE].

** Не отображается, если на описанном выше этапе 2-1 не выбрана MIDI-композиция или выбрана встроенная композиция.

3. Выполните операцию записи, а затем сохраните записанное исполнение.

- Если требуется добавить запись к текущей выбранной MIDI-композиции либо записать указанную дорожку в пустую MIDI-композицию:

Выполните шаги 2–8, описанные в разделе «Запись MIDI с независимыми дорожками» на стр. 57.

- Если требуется быстро начать запись в пустую MIDI-композицию:

Выполните шаги 3–6, описанные в разделе «Быстрая запись MIDI-композиции» на стр. 55.

Запись аудио на USB-устройство хранения данных

Audio

Данные инструкции описывают процедуру записи исполнения в виде аудиофайла. Обратите внимание, что аудиофайл, в который записывается исполнение, можно сохранить только на USB-устройстве хранения данных. Поэтому перед началом записи необходимо подготовить USB-устройство хранения данных.

1. Подключите USB-устройство хранения данных к разъему USB [TO DEVICE].
2. Нажмите кнопку [REC] (Запись) и удерживайте ее нажатой в течение секунды, чтобы вывести экран со списком композиций, в которых можно сохранять записи.
3. Кнопками [^]/[v] выберите пункт New Audio (USB) (Новое аудио на USB-устройстве), а затем нажмите кнопку [>].
4. Выполните шаги 3–6, описанные в разделе «Быстрая запись MIDI-композиции» (стр. 55).

В отличие от записи MIDI, при записи аудио на экране отображается пройденное время записи.



УВЕДОМЛЕНИЕ

Обратите внимание, что хранящиеся на дорожке данные будут перезаписаны при сохранении исполнения.

ПРИМЕЧАНИЕ

При замене части имеющейся MIDI-композиции нельзя изменить тактовый размер и темп.

ПРИМЕЧАНИЕ

Чтобы подключить USB-устройство хранения данных, сначала ознакомьтесь с разделом «Подключение USB-устройств (разъем [TO DEVICE])» на стр. 74.

ПРИМЕЧАНИЕ

Перед началом записи проверьте, достаточно ли свободного места на USB-устройстве хранения данных. Меню System (Система): пункты Utility (Службные настройки) → USB Properties (Свойства USB) (стр. 100).

ПРИМЕЧАНИЕ

При записи аудио возможно искажение звука, если громкость тембра установлена в значение, превышающее настройку по умолчанию. Перед записью убедитесь, что громкость тембра установлена в значение по умолчанию или меньшее. Для этого откройте экран меню Voice (Тембр): пункт Voice Edit (Редактирование тембра) → Volume (Громкость) (стр. 88).

ПРИМЕЧАНИЕ

При записи аудио также записываются аудиосигналы, например из разъема [AUX IN].

Другие способы записи

Частичная перезапись MIDI-композиции

MIDI

Можно перезаписать отдельный участок MIDI-композиции.

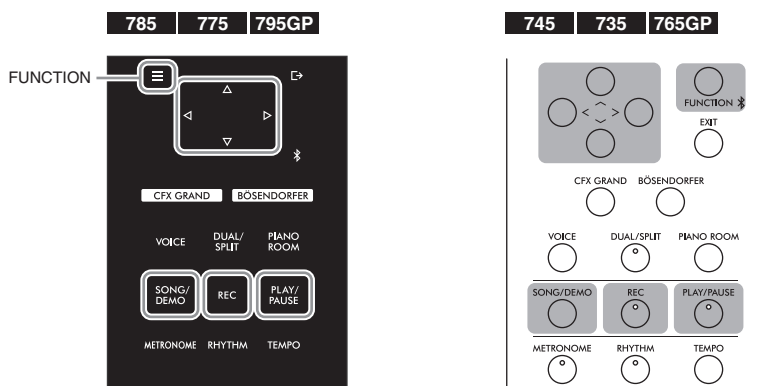

1. Задайте параметры, определяющие моменты начала и остановки записи.

1-1. Несколько раз нажмите кнопку [FUNCTION] (ФУНКЦИЯ) для вызова экрана меню Recording (Запись).

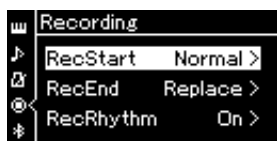

1-2. Кнопками [^]/[v] выберите пункт RecStart (Момент начала записи), а затем кнопкой [>] выберите вариант определения момента начала записи.

Normal (Обычный)	Ранее записанные данные заменяются новыми сразу после начала записи.
KeyOn (По нажатию клавиши)	Ранее записанные данные сохраняются до момента нажатия клавиши, и по нажатию клавиши начинается собственно запись.

1-3. Кнопками [^]/[v] выберите пункт RecEnd (Момент окончания записи), а затем кнопкой [>] выберите вариант определения момента окончания записи.

Replace (Заменить)	Данные будут стерты и после того места, где вы остановили запись.
PunchOut (Автоматическое выключение записи)	Данные после того места, где вы остановили запись, останутся.

2. **Нажмите кнопку [SONG/DEMO], чтобы вызвать экран Song List (Список композиций).**
3. **Выберите нужную MIDI-композицию.**
Инструкции см. на стр. 44.
4. **Укажите начальную точку, с которой требуется переписать запись.**
С помощью кнопок [<]/[>] переместите положение воспроизведения (номер такта) в нужное место. Другой способ: нажмите кнопку [PLAY/PAUSE] (Воспроизведение/Пауза), включив воспроизведение, а затем снова нажмите кнопку [PLAY/PAUSE] (Воспроизведение/Пауза) чуть ранее нужного места.
При необходимости выберите настройки (тембр и прочие параметры).
Выберите требуемые настройки, если ранее заданные настройки следует изменить.
5. **Нажмите кнопку [REC] и удерживайте ее нажатой в течение секунды, чтобы вызвать список композиций, в которых можно сохранять записи, а затем выберите 4-й пункт (композицию, выбранную на этапе 3). Далее нажмите кнопку [>], чтобы включить режим записи.**
6. **Выберите дорожку для повторной записи с помощью кнопок [<]/[>].**
7. **Для начала записи начните исполнение на клавиатуре либо нажмите кнопку [PLAY/PAUSE] (Воспроизведение/Пауза).**
8. **Для остановки записи нажмите кнопку [REC].**
9. **Для сохранения записанного исполнения выполните действия с этапа 5, описанного на стр. 58.**
10. **Для прослушивания записанного исполнения нажмите кнопку [PLAY/PAUSE] (Воспроизведение/Пауза).**

ПРИМЕЧАНИЕ

При замене части имеющейся композиции нельзя изменить тактовый размер.

Изменение темпа или тембра ранее записанной MIDI-композиции

MIDI

После записи MIDI-композиции можно изменить тембр и темп для придания записи другого настроения или назначения более подходящего темпа.

Изменение темпа

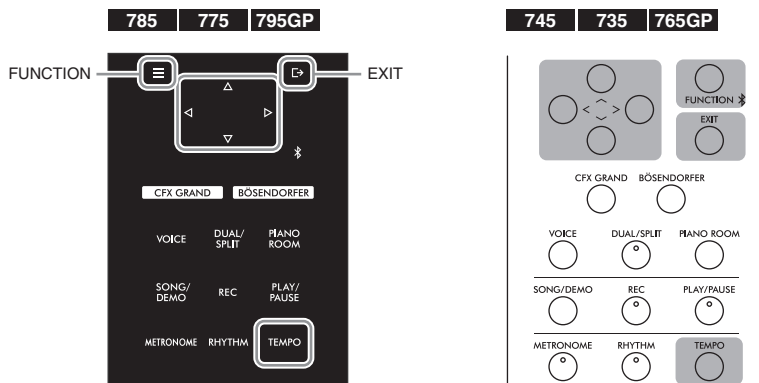

1. Выберите MIDI-композицию, которую вы хотите изменить.
Инструкции см. на стр. 44.
2. Нажмите кнопку [ТЕМПО], чтобы открыть экран Темпо (Темп), а затем задайте нужный темп.
Инструкции см. на стр. 39.
3. Несколько раз нажмите кнопку [FUNCTION] (ФУНКЦИЯ), чтобы открыть экран меню Song (Композиция), а затем выберите выделенный пункт на каждом экране, как показано далее.

Экран меню Song (Композиция)

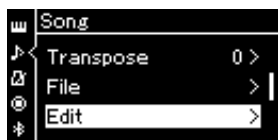

Экран Edit (Редактирование)



Экран Tempo Change (Изменение темпа)

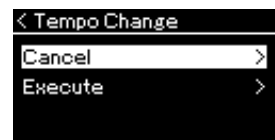

- 3-1. При помощи кнопок [Λ]/[V] выберите пункт Edit (Редактирование).
- 3-2. Нажмите кнопку [>] для перехода к следующему экрану.
- 3-3. Используйте кнопки [Λ]/[V] для выбора Tempo Change (Изменение темпа).
- 3-4. Нажмите кнопку [>] для перехода к следующему экрану.

4. Назначение выбранного темпа текущей MIDI-композиции.

Кнопкой [V] выделите пункт Execute (Выполнить), а затем нажмите кнопку [>]. При этом текущей MIDI-композиции будет назначен новый темп.



По завершении данной операции на экране выводится сообщение Completed (Завершено), а через некоторое снова открывается экран Tempo Change (Изменение темпа).

5. Для выхода из меню Song (Композиция) нажмите кнопку [EXIT] (ВЫХОД).

Изменение тембра:

1. Выберите MIDI-композицию, которую вы хотите изменить.
Инструкции см. на стр. 44.
2. Выберите нужный тембр.
Инструкции см. на стр. 30.
3. Несколько раз нажмите кнопку [FUNCTION] (ФУНКЦИЯ), чтобы открыть экран меню Song (Композиция), а затем выберите выделенный пункт на каждом экране, как показано далее.

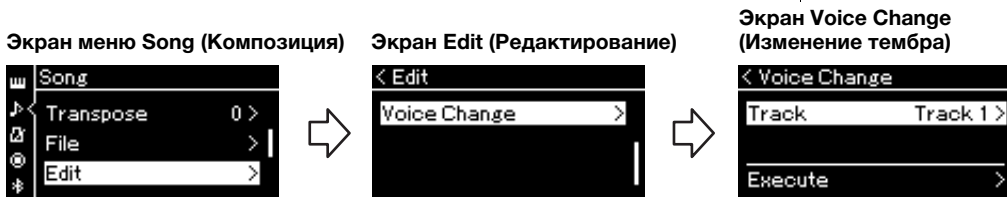

- 3-1. При помощи кнопок [Λ]/[V] выберите пункт Edit (Редактирование).
- 3-2. Нажмите кнопку [>] для перехода к следующему экрану.
- 3-3. При помощи кнопок [Λ]/[V] выберите пункт Voice Change (Изменение тембра).
- 3-4. Нажмите кнопку [>] для перехода к следующему экрану.

4. Нажмите кнопку [>] для вызова экрана настроек, а затем выберите нужную дорожку кнопками [Λ]/[V].
5. Примените тембр, выбранный на шаге 2, к дорожке текущей MIDI-композиции, выбранной на шаге 4.

Нажмите кнопку [<] для возврата к экрану Voice Change (Изменение тембра). Кнопкой [V] выделите пункт Execute (Выполнить), а затем нажмите кнопку [>]. При этом текущей MIDI-композиции будет назначен новый тембр.



По завершении этой операции на экране выводится сообщение Completed (Завершено), а через некоторое время открывается экран Voice Change (Изменение тембра).

6. Для выхода из меню Song (Композиция) нажмите кнопку [EXIT] (ВЫХОД).

Работа с файлами композиций

Пункт File (Файл) на экране меню Song (Композиция) (стр. 92) дает возможность выполнять различные операции с записанными на данном инструменте либо приобретенными файлами композиций.

Прежде чем подключать USB-устройство хранения данных, ознакомьтесь с разделом «Правила техники безопасности при использовании разъема USB [TO DEVICE]» на стр. 74.

Последовательность действий	Пункт меню File (Файл)	Стр.
Удаление файлов	Delete (Удалить)	стр. 66, 67
Копирование файлов	*Copy (Копировать)	стр. 66, 68
Перемещение файлов	*Move (Перенести)	стр. 66, 68
Преобразование MIDI-композиции в аудиокомпозицию во время воспроизведения	*MIDI to Audio (MIDI в аудио)	стр. 66, 69
Переименование файлов	Rename (Переименовать)	стр. 66, 70

Файл

Файл содержит набор данных. Файл композиции инструмента Clavinova содержит данные и название композиции.

Настройки, отмеченные звездочкой (*), активны только при выборе MIDI-композиции.

Типы композиций и ограничения, накладываемые на операции с файлами

Типы композиций указываются в названии категории и при помощи значка на экране Song (Композиция).

В следующей таблице приведены типы композиций и ограничения, накладываемые на файловые операции.

* Значок отображается только при выборе композиции в категории User (Пользовательские) или USB.

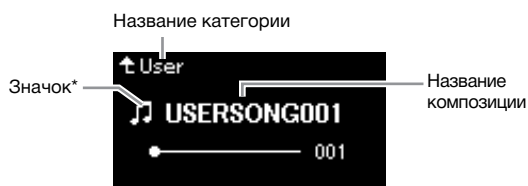

О: Есть, ×: Нет

Размещение данных	Категория	Тип композиции	Удаление файлов	Переименование файлов	Копирование файлов	Перемещение файлов	Преобразование MIDI-композиции в аудиокомпозицию во время воспроизведения
	50 Classical (50 классических встроенных композиций)	50 классических встроенных композиций	×	×	×	×	×
	Lesson (Учебные)	Встроенные учебные композиции	×	×	×	×	×
	User (Пользовательские)	Композиции, записанные вами (MIDI)	○	○	○	○	○
USB-устройство хранения данных	USB	MIDI-композиции	○	○	○	○	○
		Аудиокомпозиции	○	○	×	×	×

Ограничения на операции копирования и переноса

Хранящиеся в памяти инструмента MIDI-композиции в категории User можно копировать и переносить только в папку USER FILES на USB-устройстве хранения данных. Выбор MIDI-композиции в папке User автоматически указывает, что копирование или перенос будут выполняться в папку назначения USER FILES.

MIDI-композиции, хранящиеся на USB-устройстве хранения данных, можно копировать или переносить в категорию User (Пользовательские) в памяти инструмента.

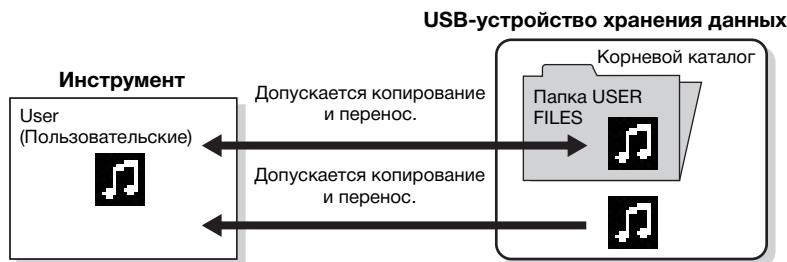

Папка USER FILES

Если на подключенном к инструменту USB-устройстве хранения данных нет папки USER FILES, то она будет создана автоматически при его форматировании либо при записи композиции на USB-носитель. Записываемая композиция будет сохранена в эту папку.

ПРИМЕЧАНИЕ

Помните о том, что возможности копирования предназначены исключительно для вашего личного пользования.

ПРИМЕЧАНИЕ

Папку целиком копировать нельзя.

Корневой каталог

Верхний уровень иерархической структуры. Указывает область, не относящуюся ни к одной папке.

Основные операции с файлами композиций

Далее приведены указания по работе с файлами композиций.

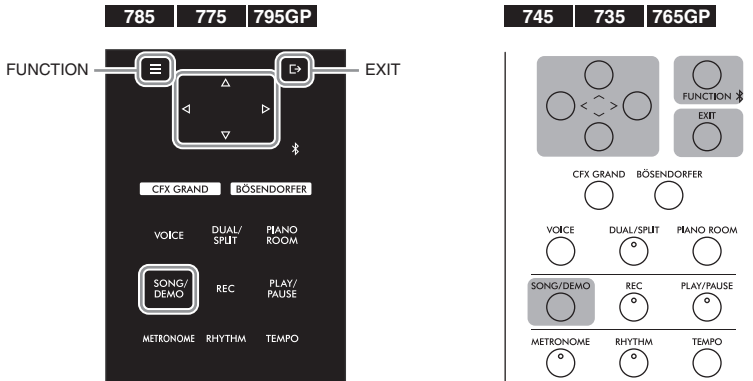

1. Подключите подходящее USB-устройство хранения данных, содержащее нужные файлы, к разъему USB [TO DEVICE].
2. Выберите композицию, с которой нужно произвести то или иное действие.
Инструкции по выбору файла композиции см. на стр. 44.
3. Войдите в режим работы с файлами.

- 3-1. Несколько раз нажмите кнопку [FUNCTION] (ФУНКЦИЯ) для вызова экрана меню Song (Композиция). Кнопками [^]/[v] выберите пункт File (Файл), а затем нажмите кнопку [>].

Экран меню Song (Композиция)

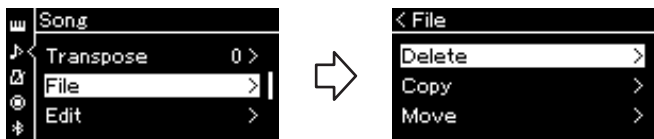

- 3-2. Выберите нужную операцию: Delete (Удалить), Copy (Копировать), Move (Переместить), MIDI to Audio (Преобразовать MIDI в аудио) или Rename (Переименовать).

Например: Переименование файлов



Начиная с этого момента для выхода из режима файла нажмите кнопку [EXIT] (ВЫХОД) один или два раза.

4. Выполнение выбранной операции.

Конкретные указания даны в соответствующем разделе.

- **Delete (Удалить)** стр. 67
- **Copy (Копировать)** стр. 68
- **Move (Перенести)** стр. 68
- **MIDI to Audio (MIDI в аудио)** стр. 69
- **Rename (Переименовать)** стр. 70

В ходе выполнения операций на экран могут выводиться сообщения (информационные, запросы на подтверждение действий и пр.).

Подробные сведения о таких сообщениях см. в разделе «Список сообщений» на стр. 111.

5. Чтобы выйти из режима работы с файлами, нажмите кнопку [EXIT] (ВЫХОД).

Удаление файлов: команда Delete (Удалить)

Подробные сведения о типах композиций, которые можно удалять, см. на стр. 65.

Информацию об основных операциях см. на стр. 66.

Ниже подробно описан приведенный на данной странице шаг 4.

4-1. Выделив пункт Delete (Удалить), нажмите кнопку [>]. Отобразится экран настроек.

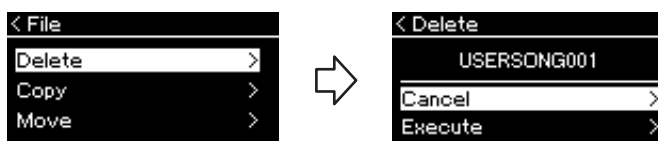

4-2. Выделите пункт Execute (Выполнить), нажав кнопку [V], а затем нажмите кнопку [>].

После удаления композиции происходит возврат к экрану композиций.

УВЕДОМЛЕНИЕ

Запрещено отключать USB-устройство хранения данных во время выполнения файловых операций или в процессе опознания и подключения USB-устройства. Подобное отключение может привести к удалению всех данных с USB-устройства хранения данных и из памяти инструмента.

ПРИМЕЧАНИЕ

Одновременно удалить несколько композиций невозможно.

УВЕДОМЛЕНИЕ

Запрещено отключать питание или извлекать USB-устройство хранения данных, пока на экране отображается сообщение Executing (Выполнение команды).

Копирование файлов: команда Copy (Копировать)

Подробные сведения о диапазонах и типах композиций, которые можно копировать, см. на стр. 65.

Информацию об основных операциях см. на стр. 66.

Ниже подробно описан приведенный на данной странице шаг 4.

- 4-1. Выделив пункт Copy (Копировать), нажмите кнопку [>]. Отобразится экран настроек.**

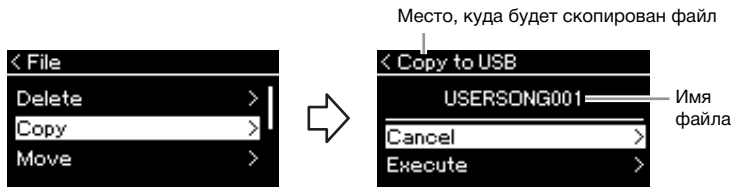

- 4-2. Выделите пункт Execute (Выполнить), нажав кнопку [V], а затем нажмите кнопку [>].**

Выбранная композиция будет скопирована в место назначения под исходным именем.

Перенос файлов: команда Move (Перенести)

Подробные сведения о диапазонах и типах композиций, которые можно переносить, см. на стр. 65.

Информацию об основных операциях см. на стр. 66.

Ниже подробно описан приведенный на данной странице шаг 4.

- 4-1. Выделив пункт Move (Перенести), нажмите кнопку [>]. Отобразится экран настроек.**

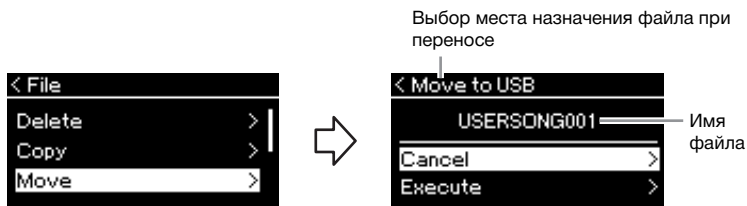

- 4-2. Выделите пункт Execute (Выполнить), нажав кнопку [V], а затем нажмите кнопку [>].**

Выбранная композиция будет перенесена в указанное место, а на экране снова отобразится список композиций.

Место, куда будет скопирован файл

Вариант USB отображается, если файл будет копироваться на USB-устройство хранения данных. Вариант User означает, что файл будет скопирован в память инструмента. Копируемый на USB-устройство хранения данных файл будет сохранен в папку USER FILES на USB-устройстве.

ПРИМЕЧАНИЕ

Если в месте назначения при копировании уже имеется композиция с таким же именем, то появится соответствующее сообщение. Выберите вариант Overwrite (Перезаписать), чтобы перезаписать существующий файл композиции, либо вариант Cancel (Отмена), чтобы отменить перенос. Выбор осуществляется кнопками [Λ]/[V] с последующим нажатием кнопки [>].

УВЕДОМЛЕНИЕ

При выполнении операций для перезаписи имеющиеся в месте назначения данные удаляются и заменяются на копию данных из копируемого файла.

УВЕДОМЛЕНИЕ

Запрещено отключать питание или извлекать USB-устройство хранения данных, пока на экране отображается сообщение Executing (Выполнение команды).

Выбор места назначения файла при переносе

Вариант USB отображается, если файл будет перенесен на USB-устройство хранения данных. Вариант User (Пользовательские) означает, что файл будет перенесен в память инструмента. Переносимый на USB-устройство хранения данных файл будет сохранен в папку USER FILES на USB-носителе.

ПРИМЕЧАНИЕ

Если в месте назначения при перемещении уже имеется композиция с таким же именем, то появится соответствующее сообщение. Выберите вариант Overwrite (Перезаписать), чтобы перезаписать существующий файл композиции, либо вариант Cancel (Отмена), чтобы отменить перенос. Выбор осуществляется кнопками [Λ]/[V] с последующим нажатием кнопки [>].

УВЕДОМЛЕНИЕ

При перезаписи имеющиеся в месте назначения данные удаляются и заменяются на данные переносимого файла.

УВЕДОМЛЕНИЕ

Запрещено отключать питание или извлекать USB-устройство хранения данных, пока на экране отображается сообщение Executing (Выполнение команды).

Преобразование MIDI-композиции в аудиокомпозицию во время воспроизведения: MIDI to Audio (Преобразование MIDI в аудио)

MIDI-композицию, хранящуюся в пользовательской памяти инструмента или на USB-устройстве хранения данных, можно преобразовать в аудиокомпозицию, а затем сохранить в папке USER FILES (Файлы пользователя) на USB-устройстве хранения данных. Подробные сведения о типах композиций, которые можно преобразовывать, см. на стр. 65.

Информацию об основных операциях см. на стр. 66.

Ниже подробно описан приведенный на данной странице шаг 4.

4-1. Выделив пункт MIDI to Audio (MIDI в аудио), нажмите кнопку [>]. Откроется экран настроек.

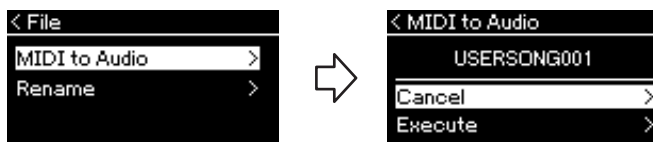

4-2. Выделите пункт Execute (Выполнить), нажав кнопку [V], а затем нажмите кнопку [>].

Эта операция начинает воспроизведение и преобразование из формата MIDI в формат аудиокомпозиции. Эта операция в общем случае идентична записи аудиокомпозиции и дает возможность записывать игру на клавиатуре и другой звук с аудио входа (стр. 54). После преобразования композиции выдается сообщение Convert completed (Преобразование завершено) и происходит возврат к списку композиций.

ПРИМЕЧАНИЕ

После преобразования MIDI-композиция остается на своем исходном месте.

УВЕДОМЛЕНИЕ

Во время преобразования нельзя отключать питание или извлекать USB-устройство хранения данных. Иначе данные будут потеряны.

ПРИМЕЧАНИЕ

Если в месте назначения уже имеется файл с таким же именем, то появится соответствующее сообщение. Выберите вариант Overwrite (Перезаписать), чтобы перезаписать существующий файл композиции. Выбор осуществляется кнопками [^]/[V] с последующим нажатием кнопки [>].

ПРИМЕЧАНИЕ

Для отмены этой операции нажмите кнопку [EXIT] (ВЫХОД) во время преобразования. В случае отмены операции преобразованная аудиокомпозиция не будет сохранена.

Переименование файлов: команда Rename (Переименовать)

Подробные сведения о типах композиций, которые можно переименовывать, см. на стр. 65.

Информацию об основных операциях см. на стр. 66.

Ниже подробно описан приведенный на данной странице шаг 4.

4-1. Выделив пункт Rename (Переименовать), нажмите кнопку [>]. Отобразится экран настроек.

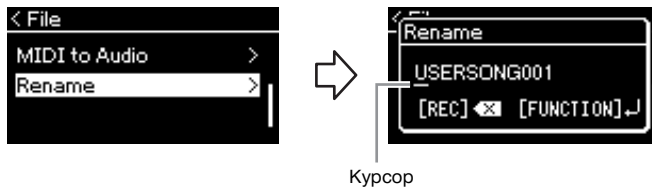

4-2. Ввод названия композиции.

Используйте кнопки [<] и [>], чтобы перемещать выделение (подчеркивание).

Кнопками [^]/[v] меняется символ в текущей позиции курсора.

При нажатии кнопки [REC] удаляется символ в текущей позиции курсора.

Название композиции может содержать до 46 символов. Чтобы просмотреть не уместающиеся на экране символы, можно переместить выделение с помощью кнопок [<]/[>].

4-3. Нажмите кнопку [FUNCTION] (ФУНКЦИЯ).

После переименования композиции происходит возврат к списку композиций, в котором можно выбрать переименованную композицию.

ПРИМЕЧАНИЕ

Информация о допустимых в названиях композиций символов см. в разделе «Язык» на стр. 101.

УВЕДОМЛЕНИЕ

Запрещено отключать питание или извлекать USB-устройство хранения данных, пока на экране отображается сообщение Executing (Выполнение команды).

Подключение

Разъемы

К разъемам этого инструмента можно подключать другие устройства. Информация о размещении этих разъемов приведена в разделе «Панель управления и разъемы» на стр. 14. Если инструмент оснащен функцией Bluetooth*, его можно подключить к смарт-устройству, например смартфону (стр. 77).

* Информация о наличии функции Bluetooth приведена на стр. 142.

785 775 745 735 795GP 765GP

Разъемы под клавиатурой

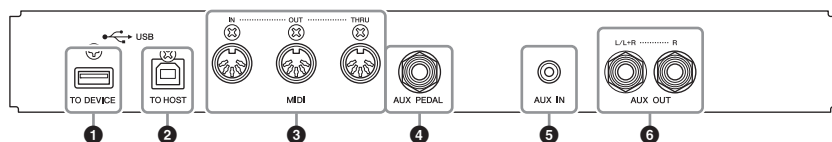

Нижняя часть (вид сзади)

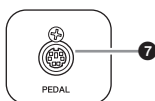

785 775 745 735 795GP 765GP

Разъемы под клавиатурой

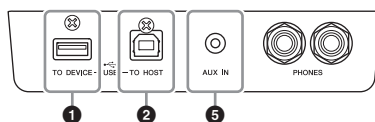

Нижняя часть (вид сзади)

CLP-775

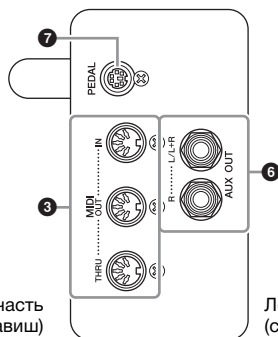

Правая часть
(со стороны высоких клавиш)

Левая часть
(со стороны низких клавиш)

CLP-745/735/765GP

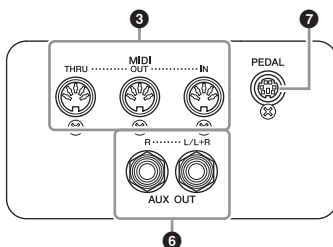

Правая часть
(со стороны высоких клавиш)

Левая часть
(со стороны низких клавиш)

⚠ ВНИМАНИЕ

Прежде чем подключать инструмент к другим электронным компонентам, следует отключить их от электросети. Прежде чем включать или выключать какой-либо компонент, следует установить минимальную громкость (0). В противном случае возможно повреждение компонентов, поражение электрическим током или необратимая потеря слуха.

ПРИМЕЧАНИЕ

Перед использованием функции Bluetooth обязательно прочитайте раздел «О Bluetooth» на стр. 142.

❶ Разъем USB [TO DEVICE]

К этому разъему можно подключить USB-устройство хранения данных или USB-адаптер беспроводной локальной сети UD-WL01 (продается отдельно) для соединения со смартфоном, например смартфоном. Подробные сведения см. в разделе «Подключение к компьютеру» (стр. 76) или «Использование приложения на смарт-устройстве» (стр. 80). Перед использованием разъема USB [TO DEVICE] обязательно прочитайте раздел «Правила техники безопасности при использовании разъема USB [TO DEVICE]» на стр. 74.

❷ Разъем USB [TO HOST]

К этому разъему можно подключить компьютер или смарт-устройство, например смартфон или планшет. Дополнительные сведения приведены в разделах «Подключение к компьютеру» (стр. 76) и «Подключение к смарт-устройству» (стр. 77).

❸ MIDI-разъемы [IN], [OUT], [THRU]

Эти разъемы используются для подключения внешних MIDI-устройств, таких как синтезатор или секвенсор. Дополнительные сведения приведены в разделе «Подключение внешних MIDI-устройств» на стр. 74.

❹ Разъем [AUX PEDAL] (CLP-785/795GP)

К этому разъему типа Jack можно подключить продаваемый отдельно ножной контроллер FC7 или ножной переключатель FC4A/FC5. С помощью FC7 вы можете управлять громкостью во время игры, чтобы добавить выразительности к своему исполнению, а также контролировать множество других функций. С помощью FC4A/FC5 можно включать и отключать различные функции. Для выбора функции предназначен пункт Aux Assign (Назначение разъема AUX) (стр. 98) на экране меню System (Система).

❺ Разъем [AUX IN]

Этот разъем типа Jack используется для подключения устройства для воспроизведения звука, например смартфона или портативного аудиоплеера. (См. ниже.)

❻ Разъемы AUX OUT [L/L+R] [R] (CLP-785/795GP) Разъемы AUX OUT [R] [L/L+R] (CLP-775/745/735/765GP)

Эти разъемы типа Jack используются для подключения к внешним активным динамикам (стр. 73).

❼ Разъем [PEDAL]

Этот разъем типа Jack используется для подключения шнура педали (CLP-785: стр. 118, CLP-775: стр. 121, CLP-745/735: стр. 124, CLP-795GP: стр. 129, CLP-765GP: стр. 132).

Подключение к аудиоплееру (разъем [AUX IN])

К разъему типа Jack [AUX IN] на инструменте можно подключить разъем наушников смартфона или портативного аудиоплеера. Звук с подключенного устройства воспроизводится через встроенные динамики этого инструмента.

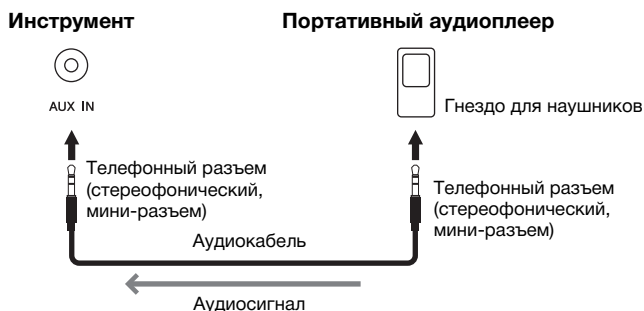

ПРИМЕЧАНИЕ

Инструмент оборудован разъемами USB двух типов: USB [TO DEVICE] и USB [TO HOST]. Будьте внимательны, не перепутайте эти разъемы и соответствующие разъемы кабеля. Подключайте к разъемам только соответствующие штекеры.

ПРИМЕЧАНИЕ

- Подключайте и отключайте педаль при выключенном питании инструмента.
- Не нажимайте на ножной переключатель или педаль в момент включения питания. В этом случае изменяется полярность ножного переключателя, что приводит к его обратному действию.

УВЕДОМЛЕНИЕ

Если к разъему [AUX IN] инструмента Clavinova подключено внешнее устройство, то сначала следует включить питание этого внешнего устройства, а затем – питание инструмента Clavinova. Выключать питание следует в обратном порядке.

ПРИМЕЧАНИЕ

Положение регулятора [MASTER VOLUME] влияет на входной сигнал от разъема [AUX IN].

ПРИМЕЧАНИЕ

Используйте аудиокабели и штекеры адаптера с сопротивлением, близким к нулю.

Воспроизведение через внешние активные динамики (разъемы AUX OUT [L/L+R] и [R])

С помощью этих разъемов можно подключить к инструменту Clavinova активные динамики для игры на больших площадках с большей громкостью.

785 775 745 735 795GP 765GP

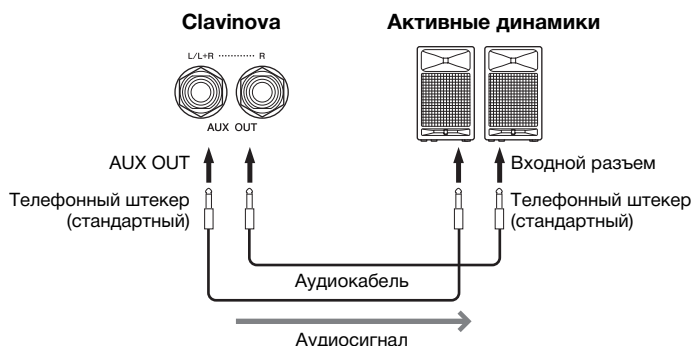

785 775 745 735 795GP 765GP

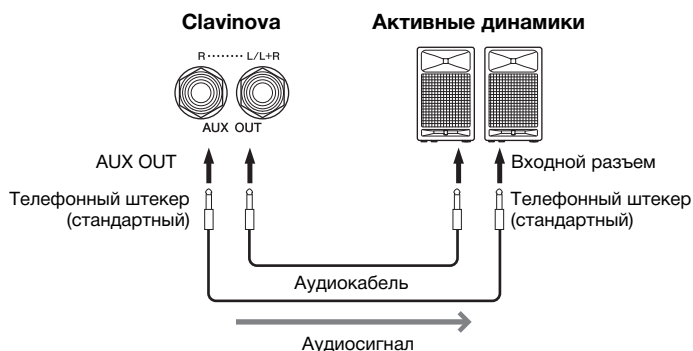

Настройка [MASTER VOLUME] инструмента Clavinova регулирует громкость звука на выходе разъемов AUX OUT. Если разъемы AUX OUT инструмента Clavinova подключены к внешнему динамику и требуется выключить звук динамика Clavinova, отключите параметр Speaker (Динамик) в меню System (Система): Utility (Служебные настройки) → Speaker (Динамик) (стр. 100).

ПРИМЕЧАНИЕ

Для подключения к монофоническому устройству используйте только разъем [L/L+R].

УВЕДОМЛЕНИЕ

- Во избежание возможного повреждения следует сначала включать питание инструмента, а затем питание внешнего устройства. Сначала отключайте питание внешнего устройства, а затем питание инструмента. Поскольку питание инструмента может автоматически отключаться функцией Auto Power Off (Автоматическое отключение питания) (стр. 17), то, когда инструмент не используется, либо отключайте питание внешнего устройства, либо выключайте функцию автоматического отключения питания.

- Не направляйте сигналы с разъемов AUX OUT на разъем [AUX IN]. При таком подключении входной сигнал, поступающий через разъем [AUX IN], станет выходным сигналом разъемов AUX OUT. Такое подключение может повлечь обратную связь и тем самым сделать невозможным нормальное исполнение и даже вызвать повреждение оборудования.

ПРИМЕЧАНИЕ

Используйте аудиокабели и штекеры адаптера с сопротивлением, близким к нулю.

ПРИМЕЧАНИЕ

Если вы контролируете выходной звуковой сигнал через разъемы AUX OUT от наушников, подключенных к инструменту, рекомендуем выключить функции бинаурального сэмпирования и оптимизатора стереофонии. Подробнее см. на стр. 22.

Подключение USB-устройств (разъем USB [TO DEVICE])

Вы можете подключить USB-устройство хранения данных или USB-адаптер беспроводной локальной сети UD-WL01 (продается отдельно) к разьему USB [TO DEVICE]. Созданные на инструменте данные можно сохранить на USB-устройстве хранения данных (стр. 65, 104). Кроме того, к инструменту можно подключить такое устройство, как, например, iPad, через беспроводную локальную сеть (стр. 81).

Правила техники безопасности при использовании разъема USB [TO DEVICE]

Этот инструмент оснащен встроенным разъемом USB [TO DEVICE]. Подключайте USB-устройство к разьему с осторожностью. Выполняйте важные указания, приведенные ниже.

ПРИМЕЧАНИЕ

Дополнительные сведения о работе с USB-устройствами см. в руководстве пользователя данного устройства.

■ Совместимые USB-устройства

- USB-устройство хранения данных
- Концентратор USB
- USB-адаптер беспроводной локальной сети UD-WL01 (приобретается отдельно; в некоторых регионах может быть недоступен)

Подключить другие USB-устройства (например, компьютерную клавиатуру или мышь) невозможно. Инструмент не обязательно поддерживает работу со всеми имеющимися в продаже USB-устройствами. Компания Yamaha не может гарантировать совместимость с приобретаемыми пользователями USB-устройствами. Перед покупкой USB-устройства, которое будет подключаться к данному инструменту, рекомендуем посетить веб-страницу:

<https://download.yamaha.com/>

Несмотря на то что на этом инструменте можно использовать USB-устройства версий от 2.0 до 3.0, время загрузки и сохранения данных может отличаться в зависимости от типа данных или состояния инструмента. USB-устройства версии 1.1 данным инструментом не поддерживаются.

УВЕДОМЛЕНИЕ

Номинальные параметры разъема USB [TO DEVICE]: макс. 5 В, 500 мА. Запрещается подключение USB-устройств с большим потребляемым током, так как это может привести к повреждению инструмента.

■ Подключение USB-устройства

При подключении USB-устройства к разьему USB [TO DEVICE] убедитесь в совместимости и в правильной ориентации разъемов.

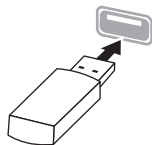

УВЕДОМЛЕНИЕ

- Не подсоединяйте и не отсоединяйте USB-устройство во время воспроизведения, записи или выполнения операций с файлами (таких как сохранение, копирование, удаление и форматирование), а также при обращении к нему. Несоблюдение этих правил может привести к зависанию инструмента или повреждению USB-устройства и данных.
- Подождите несколько секунд между последовательными подключениями и отключениями USB-устройства.

ПРИМЕЧАНИЕ

Для одновременного подключения двух устройств к разьему используйте концентратор USB с питанием от шины. Вы можете использовать только один концентратор USB. Если появилось сообщение об ошибке, отключите USB-концентратор от инструмента, выключите и снова включите питание инструмента и опять подключите концентратор.

УВЕДОМЛЕНИЕ

Не используйте кабельный удлинитель при подключении USB-устройства.

Использование USB-устройств хранения данных

Подключив к инструменту USB-устройство хранения данных, можно сохранять на нем созданные данные и считывать данные с подключенного устройства.

■ Количество используемых USB-устройств хранения данных

К разьему USB [TO DEVICE] можно подключить только одно USB-устройство хранения данных. (При необходимости используйте концентратор USB. Даже при подключенном концентраторе USB можно использовать не более одного USB-устройства хранения данных одновременно с музыкальными инструментами.)

■ Форматирование USB-устройства хранения данных

Форматировать USB-устройство хранения данных следует только с помощью этого инструмента (стр. 100). USB-устройство хранения данных, отформатированное на другом устройстве, может работать неправильно.

УВЕДОМЛЕНИЕ

При форматировании перезаписываются все ранее существовавшие данные. Убедитесь, что на формируемом USB-устройстве хранения данных нет важных данных.

■ Защита данных (защита от записи)

Для предотвращения непреднамеренного удаления важных данных применяйте защиту от записи, предусмотренную на USB-устройствах хранения данных. Для сохранения данных на USB-устройстве хранения данных обязательно отключите защиту от записи.

■ Отключение инструмента

При отключении инструмента убедитесь, что инструмент НЕ обращается к USB-устройству хранения данных для воспроизведения, записи или выполнения операций с файлами (таких как сохранение, копирование, удаление и форматирование). Невыполнение этих инструкций может привести к повреждению USB-устройства хранения данных и самих данных.

Подключение внешних MIDI-устройств (MIDI-разъемы)

Современные MIDI-функции – мощные средства, расширяющие возможности исполнения и создания музыкальных произведений. Подключайте внешние MIDI-устройства (клавиатуру, секвенсор и т. п.) через MIDI-разъемы, используя стандартные кабели MIDI.

- **MIDI [IN]** Прием MIDI-сообщений от другого MIDI-устройства.
- **MIDI [OUT]** Передача MIDI-сообщений, сгенерированных данным инструментом, на другое MIDI-устройство.
- **MIDI [THRU]** ... Просто передает MIDI-сообщения, полученные через разъем MIDI IN.

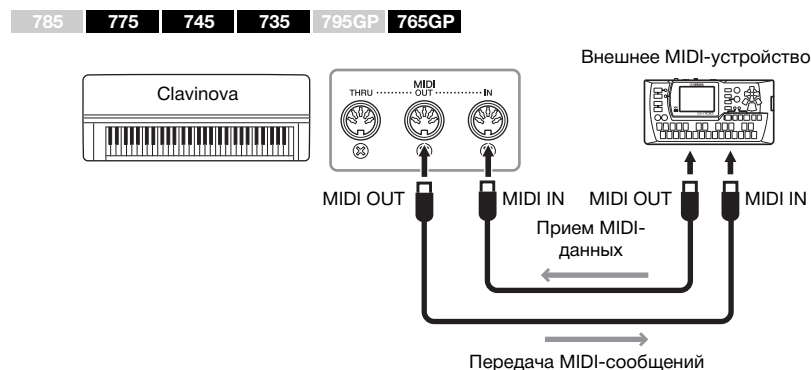
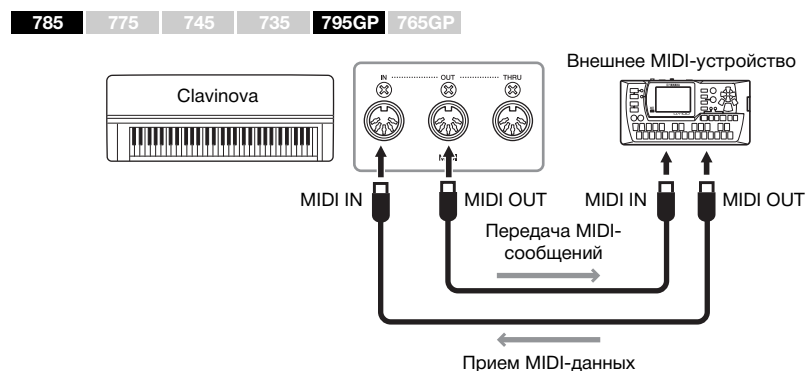

⚠ ВНИМАНИЕ

Прежде чем подключать инструмент к другим MIDI-устройствам, следует отключить питание всех компонентов.

ПРИМЕЧАНИЕ

Подробные сведения о MIDI представлены в документе MIDI Basics (Основные понятия MIDI), который можно загрузить с веб-сайта Yamaha (стр. 8).

ПРИМЕЧАНИЕ

- Поскольку MIDI-данные, которые можно передавать и получать, зависят от типа MIDI-устройства, проверьте по формату MIDI-данных, какие MIDI-данные и команды могут передавать и принимать используемые устройства. Формат MIDI-данных описан в документе MIDI Reference (Справочник по MIDI-интерфейсу), представленном для загрузки на веб-сайте корпорации Yamaha (стр. 8).
- При передаче MIDI-данных с этого инструмента на внешнее MIDI-устройство можно получить неправильное звучание из-за данных, связанных с функцией моделирования выразительности рояля (Grand Expression Modeling).

Подключение к компьютеру (разъем USB [TO HOST])

Подключив компьютер к разъему [USB TO HOST] с помощью кабеля USB, вы можете передавать MIDI- или аудиоданные между инструментом и компьютером. Сведения об использовании компьютера с этим инструментом см. в документе «Операции, связанные с компьютером» на веб-сайте (стр. 8).

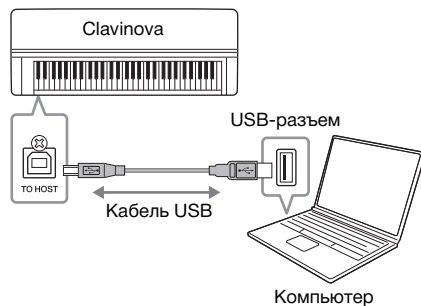

Передача и прием аудиоданных (функция «Аудиоинтерфейс USB»)

Подключив компьютер или смарт-устройство к разъему USB [TO HOST] с помощью кабеля USB, можно передавать и получать цифровые аудиоданные. Функция «Аудиоинтерфейс USB» дает следующие преимущества:

- **Воспроизведение аудиоданных с высоким качеством звука**
Чистый звук с качеством выше, чем при передаче через разъем [AUX IN].
- **Запись исполнения на инструменте в виде аудиоданных с помощью программного обеспечения для записи или создания музыки**
Записанные аудиоданные можно воспроизводить на компьютере или смарт-устройстве.

Инструкции по подключению приведены в документах Computer-related Operations (Операции, связанные с компьютером) и Smart Device Connection Manual (Руководство по подключению смарт-устройств) на веб-сайте (стр. 8).

Включение и выключение возврата аудио

Эта функция позволяет указать, следует ли возвращать входной звуковой сигнал с подключенного компьютера или смарт-устройства вместе с комбинациями тембров, исполненными на инструменте. Чтобы возвращать входной звуковой сигнал, включите функцию возврата аудио.

Например, если вы хотите записать входной звуковой сигнал вместе со звуком игры на инструменте, используя компьютер или смарт-устройство, включите эту функцию. Если вы хотите записать только звук игры на инструменте, используя компьютер или смарт-устройство, отключите эту функцию. Подробная информация о параметрах представлена в разделе «Возврат аудио» на стр. 101.

УВЕДОМЛЕНИЕ

- Используйте кабель USB типа A-B длиной менее 3 м. Не используйте кабели USB 3.0.
- Если с этим инструментом используется цифровая звуковая рабочая станция (DAW), отключите функцию Audio Loorback (Возврат аудио) (см. далее). В противном случае может раздаваться громкий звук, в зависимости от настроек компьютера или программных приложений.

ПРИМЕЧАНИЕ

- Если для подключения инструмента к компьютеру используется кабель USB, подключение должно быть прямым (без промежуточного концентратора USB).
- Информацию настройке программы-секвенсора см. в руководстве пользователя соответствующей программы.
- Передача данных с инструмента начнется вскоре после подключения компьютера или смарт-устройства.
- Редактируя на компьютере MIDI-данные, связанные с функцией моделирования выразительности ролея (Grand Expression Modeling), можно получить неправильный звук.

ПРИМЕЧАНИЕ

- Для передачи или приема аудиосигналов с помощью компьютера под управлением Windows необходимо установить USB-драйвер Yamaha Steinberg. Дополнительные сведения см. в руководстве Computer-related Operations (Операции, связанные с компьютером) на веб-сайте.
- Громкость входного аудиосигнала можно регулировать с компьютера или смарт-устройства.

ПРИМЕЧАНИЕ

- Функция возврата аудио (Audio Loorback) также влияет на входной звуковой сигнал при использовании функции «Аудио через Bluetooth» (стр. 78) и подключении к беспроводной локальной сети (стр. 81).
- Звук воспроизведения аудиокomпозиции (стр. 43) также выводится на компьютер или смарт-устройство, если эта функция включена, и не выводится, если она отключена.
- При записи аудио (стр. 54) входной звуковой сигнал с подключенного компьютера или смарт-устройства записывается, если эта функция включена, и не записывается, если она отключена.

Подключение к смарт-устройству

Подключив смарт-устройство, например смартфон или планшет, вы сможете воспользоваться описанными ниже функциями. Вы можете прослушивать аудио со смарт-устройства через динамики инструмента или использовать совместимое приложение на смарт-устройстве, чтобы сделать игру на инструменте проще и интереснее. Способ подключения зависит от целевого назначения.

- **Использование совместимого приложения на смарт-устройстве**
Подключите устройство к инструменту с помощью Bluetooth* или другим способом. Подробнее см. на стр. 80.
- **Прослушивание аудио со смарт-устройства через динамики этого инструмента (функция «Аудио через Bluetooth»*)**
Подключите устройство к этому инструменту с помощью Bluetooth. Подробнее см. на стр. 78.
- **Передача или прием аудиоданных (функция «Аудиоинтерфейс USB»)**
Подключите устройство к разъему USB [TO HOST] этого инструмента с помощью кабеля USB. Подробнее см. на стр. 76.

* Информация о наличии функции Bluetooth приведена на стр. 142.

УВЕДОМЛЕНИЕ

- Используйте кабель USB типа A-B длиной менее 3 м. Не используйте кабели USB 3.0.
- Не оставляйте смарт-устройство в неустойчивом положении. Это может стать причиной падения и повреждения устройства.
- Если с этим инструментом используется цифровая звуковая рабочая станция (DAW), отключите функцию возврата аудио (стр. 76). В противном случае может раздаваться громкий звук, в зависимости от настроек программных приложений.

ПРИМЕЧАНИЕ

- Перед использованием разъема USB [TO DEVICE] обязательно прочитайте раздел «Правила техники безопасности при использовании разъема USB [TO DEVICE]» на стр. 74.
- Если вы используете инструмент вместе со смарт-устройством, рекомендуем включить на устройстве режим полета, а затем активировать функции Wi-Fi/Bluetooth. Это поможет избежать помех, создаваемых мобильной связью.
- Передача данных с инструмента начнется вскоре после подключения компьютера или смарт-устройства.
- Если для подключения инструмента к смарт-устройству используется кабель USB, подключение должно быть прямым (без промежуточного концентратора USB).

Прослушивание аудиоданных со смарт-устройства на этом инструменте (функция «Аудио через Bluetooth»).

785 | 775 | 745 | 735 | 795GP | 765GP

Функция Bluetooth

Модели CLP-785, CLP-775, CLP-745, CLP-795GP и CLP-765GP оснащены функцией Bluetooth. Однако даже эти модели могут не поддерживать Bluetooth в зависимости от того, в какой стране было приобретено изделие. Если на панели управления напечатан логотип Bluetooth, это означает, что инструмент оснащен функцией Bluetooth.

785 | 775 | 795GP

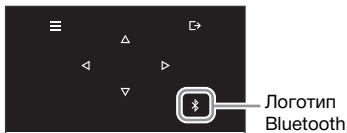

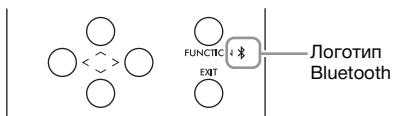

745 | 765GP

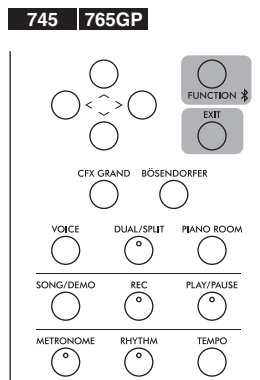
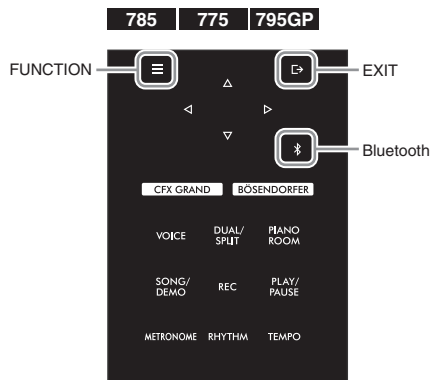

Перед использованием функции Bluetooth обязательно прочитайте раздел «О Bluetooth» на стр. 142.

Аудиоданные, сохраненные на Bluetooth-устройстве, таком как смартфон или цифровой аудиоплеер, можно передавать на этот инструмент и прослушивать через его встроенный динамик.



1. (CLP-785/775/795GP) Удерживайте нажатой кнопку [] (Bluetooth) в течение 3 секунд.
(CLP-745/765GP) Удерживайте нажатой кнопку [FUNCTION] в течение 3 секунд.

Появится всплывающее окно, означающее, что инструмент находится в режиме ожидания для сопряжения.



Для отмены сопряжения нажмите кнопку [EXIT] (ВЫХОД).

ПРИМЕЧАНИЕ

- В этом руководстве Bluetooth-устройством называется устройство, которое может передавать сохраненные на нем аудиоданные по беспроводной сети Bluetooth. Чтобы устройство работало корректно, оно должно быть совместимо с профилем A2DP. Работа функции «Аудио через Bluetooth» здесь объясняется на примере использования смарт-устройства с поддержкой Bluetooth.
- Перейдите на стр. 80 для передачи и получения MIDI-данных между инструментом и смарт-устройством через Bluetooth.
- Выполнять сопряжение Bluetooth-наушников и динамиков невозможно.
- Если функция Bluetooth на устройстве отключена, подключить смарт-устройство по Bluetooth невозможно. Заранее включите Bluetooth (стр. 79).

Сопряжение

Под сопряжением подразумевается регистрация смарт-устройства с поддержкой Bluetooth на инструменте и установка беспроводной связи между ними.

ПРИМЕЧАНИЕ

- К инструменту нельзя одновременно подключить больше одного устройства (хотя возможно сопряжение с восьмью). При успешном сопряжении с девятью устройствами удаляются данные о сопряженном устройстве, с момента последнего подключения которого прошло больше всего времени.
- Обязательно завершите настройку смарт-устройства в течение 5 минут.
- Если появится запрос ключа для доступа, введите «0000».

2. **Включите на смарт-устройстве функцию Bluetooth и выберите «CLP-xxx AUDIO» из списка подключений.**
 Подробную информацию см. в руководстве пользователя смарт-устройства.
 По завершении сопряжения на экране будет показано состояние подключения.

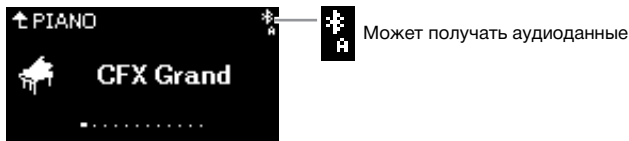

3. **Включите воспроизведение аудиоданных на смарт-устройстве и проверьте, слышен ли звук из встроенных динамиков инструмента.**
 При следующем включении инструмента будет автоматически восстановлено последнее подключение смарт-устройства, при условии что функция Bluetooth будет активна на обоих устройствах.
 Если смарт-устройство не подключится автоматически, выберите на нем название модели инструмента из списка подключений.

ПРИМЕЧАНИЕ

Громкость входного аудиосигнала можно регулировать по Bluetooth с помощью слайдера [MASTER VOLUME]. Для регулировки баланса громкости между звуком клавиатуры и входным звуковым сигналом по Bluetooth настраивайте громкость смарт-устройства.

Включение/выключение функции Bluetooth

785 775 745 735 795GP 765GP

Информация о наличии функции Bluetooth приведена на стр. 142.

Перед использованием функции Bluetooth обязательно прочитайте раздел «О Bluetooth» на стр. 142.

По умолчанию функция Bluetooth включается сразу же после включения питания инструмента, но ее можно выключить.

1. **Несколько раз нажмите кнопку [FUNCTION] (ФУНКЦИЯ), чтобы открыть экран меню System (Система), а затем выберите выделенный пункт на каждом экране, как показано далее.**

Экран меню System (Система)

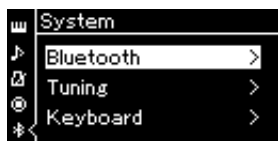

- 1-1. Убедитесь, что выбран параметр Bluetooth.
- 1-2. Нажмите кнопку [>] для перехода к следующему экрану.

Экран Bluetooth

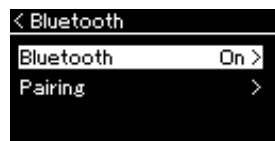

- 1-3. Убедитесь, что выбран параметр Bluetooth.

2. **Для включения или выключения нажимайте кнопку [>].**
 Чтобы выйти из экрана меню System (Система), нажмите кнопку [EXIT] (ВЫХОД).

Использование приложения на смарт-устройстве

Используя совместимое приложение на смарт-устройстве, вы получите больше удовольствия от игры на этом инструменте. В частности, приложение Smart Pianist (доступное для бесплатной загрузки) позволяет выбирать тембр и интуитивно настраивать метроном, а также отображать ноты в зависимости от выбранных данных.

На веб-странице каждого приложения, совместимого с этим инструментом (включая такие приложения, как Smart Pianist), представлена информация о нем, а также о поддерживаемых устройствах.

<https://www.yamaha.com/kbdapps/>

Подключите смарт-устройство к инструменту с помощью Bluetooth или другим способом.

Подключение по Bluetooth

785 775 745 735 795GP 765GP

Информация о наличии функции Bluetooth приведена на стр. 142.

Перед использованием функции Bluetooth обязательно прочитайте раздел «О Bluetooth» на стр. 142.

Выполните подключение на экране настроек используемого приложения. В случае приложения Smart Pianist следуйте инструкциям в мастере подключения (показанном ниже). Выберите для сопряжения устройство Bluetooth «CLP-XXX (название модели) MIDI». Подключенные устройства смогут передавать и получать MIDI-данные. Информация о том, как воспроизводить данные со смарт-устройства на инструменте, представлена на стр. 78. После установки соединения Bluetooth на экране инструмента будет показано состояние подключения.

Экран Voice (Тембр)



Может передавать и получать MIDI-данные

Может передавать и получать MIDI-данные, а также получать аудиоданные

Подключение другими способами

Другие способы подключения описываются в руководстве по подключению смарт-устройства на веб-сайте (стр. 8). Выполняя подключение с помощью адаптера UD-WL01 (продается отдельно), потребуется настроить параметры устройства согласно инструкциям из руководства по подключению смарт-устройств. Подробнее см. на стр. 81.

Чтобы использовать приложение Smart Pianist, выполните подключение согласно инструкциям из мастера подключения Smart Pianist (показанного ниже).

Мастер подключения в приложении Smart Pianist

Загрузив приложение Smart Pianist на смарт-устройство и запустив его, нажмите кнопку (меню) в левом верхнем углу экрана Smart Pianist, а затем выберите пункты Instrument (Инструмент) → Start Connection Wizard (Запустить мастер подключения).

УВЕДОМЛЕНИЕ

При активации приложения Smart Pianist его настройки заменяют настройки инструмента, подключенного к смарт-устройству. Сохраните важные настройки в виде файла резервной копии на USB-устройстве хранения данных (стр. 104).

ПРИМЕЧАНИЕ

При использовании приложения Smart Pianist все кнопки инструмента, кроме кнопки [EXIT], отключаются. Управляйте инструментом, используя приложение Smart Pianist. Нажмите кнопку [EXIT], чтобы отключить инструмент от приложения Smart Pianist и управлять им с помощью его кнопок.

ПРИМЕЧАНИЕ

Если функция Bluetooth на этом инструменте отключена, подключить смарт-устройство невозможно. (По умолчанию она включена.) Инструкции по включению и выключению этой функции приведены на стр. 79.

Подключение через беспроводную локальную сеть (с помощью адаптера UD-WL01*)

* USB-адаптер беспроводной локальной сети UD-WL01 (продается отдельно) может быть недоступен в вашем регионе.

Чтобы подключить смарт-устройство с помощью USB-адаптера беспроводной локальной сети, откройте беспроводное подключение в соответствии с инструкциями из документа Smart Device Connection Manual (Руководство по подключению смарт-устройств) на веб-сайте. После этого настройте инструмент, воспользовавшись следующими инструкциями: «Отображение беспроводных локальных сетей и подключение к сети», «Автоматическая настройка при помощи протокола WPS», «Настройка вручную» или «Подключение в режиме точки доступа». На страницах 81 – 85 данного руководства пользователя описываются необходимые операции на этом инструменте.

■ Отображение беспроводных локальных сетей и подключение к сети

Убедитесь, что USB-адаптер беспроводной локальной сети (приобретается отдельно) подключен к разъему USB [TO DEVICE]. Если это не так, то описанные ниже экраны настроек не будут отображаться.

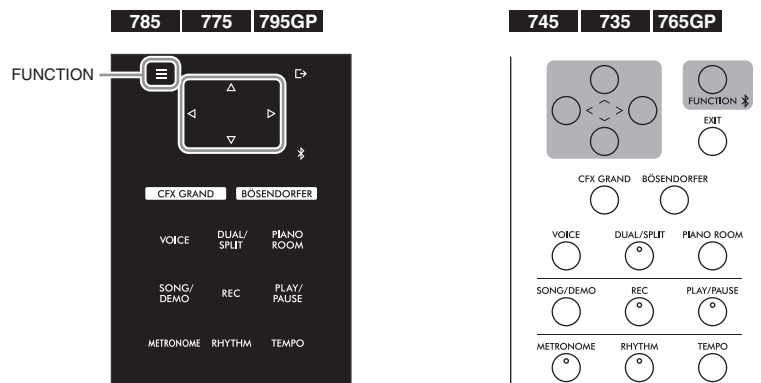

1. Несколько раз нажмите кнопку [FUNCTION] (ФУНКЦИЯ), чтобы открыть экран меню System (Система), а затем выберите выделенный пункт на каждом экране, как показано далее.

Экран меню System (Система)

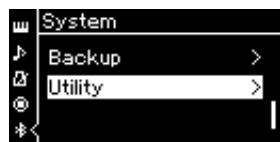

Экран Utility (Службные настройки)

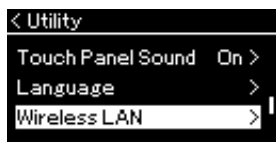

Экран Wireless LAN (Беспроводная локальная сеть)

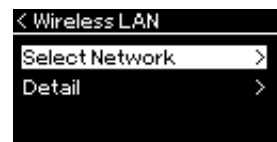

- 1-1. При помощи кнопок [Λ]/[V] выберите пункт Utility (Службные настройки).
- 1-2. Нажмите кнопку [>] для перехода к следующему экрану.
- 1-3. При помощи кнопок [Λ]/[V] выберите пункт Wireless LAN (Беспроводная локальная сеть).
- 1-4. Нажмите кнопку [>] для перехода к следующему экрану.
- 1-5. При помощи кнопок [Λ]/[V] выберите пункт Select Network (Выбор сети).

УВЕДОМЛЕНИЕ

Не подключайте это изделие к общедоступным сетям Wi-Fi и/или Интернету напрямую. Подключайте его к Интернету только через маршрутизатор, защищенный надежным паролем. Рекомендации по обеспечению безопасности можно получить у производителя маршрутизатора.

ПРИМЕЧАНИЕ

Если меню на экране беспроводной локальной сети отличаются от показанных здесь, инструмент находится в режиме точки доступа. Включите для беспроводной локальной сети режим инфраструктуры, выполнив действие 1 на стр. 84.

2. Нажмите кнопку [>] для вызова списка сетей.

Если сеть помечена значком замка , то потребуется ввести пароль.

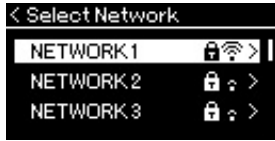

3. Подключите инструмент к сети.

3-1. Выберите нужную сеть и нажмите кнопку [>].

На экране будет отображено полное наименование сети, чтобы вы могли убедиться, что выбрана нужная сеть.

3-2. Нажмите кнопку [>].

- **Если сеть не отмечена значком замка**

Начнется подключение.

- **Если сеть отмечена значком замка**

Потребуется ввести правильный пароль. Сведения о вводе символов приведены в разделе «Переименование файлов» на стр. 70. После ввода пароля нажмите кнопку [FUNCTION] (ФУНКЦИЯ) для завершения настройки. Данная операция устанавливает подключение автоматически.

Если соединение успешно установлено, выводится сообщение Completed (Завершено) и происходит возврат к экрану Select Network (Выбор сети).

4. Подключите смарт-устройство к точке доступа.

Инструкции по настройке смарт-устройства приведены в документе Smart Device Connection Manual (Руководство по подключению смарт-устройств) на веб-сайте (стр. 8).

■ Автоматическая настройка при помощи протокола WPS

Убедитесь, что USB-адаптер беспроводной локальной сети (приобретается отдельно) подключен к разъему USB [TO DEVICE]. Если это не так, то экраны настроек не будут отображаться.

Если используемая точка доступа поддерживает протокол WPS, можно легко подключить к ней инструмент по этому протоколу, не вводя таких настроек, как пароль и пр. Нажмите и удерживайте кнопку WPS на USB-адаптере беспроводной локальной сети более 3 секунд, затем не позднее чем через две минуты нажмите кнопку WPS на точке доступа.

Если подключение успешно установлено, выводится сообщение Completed (Завершено) и происходит переход к экрану Voice (Тембр).

Подключите смарт-устройство к точке доступа. Инструкции по настройке смарт-устройства приведены в документе Smart Device Connection Manual (Руководство по подключению смарт-устройств) на веб-сайте (стр. 8).

ПРИМЕЧАНИЕ

Если от точки доступа не поступает сигнал, то точка доступа не отображается. Кроме того, в списке не отображаются закрытые точки доступа.

ПРИМЕЧАНИЕ

Настройку соединения по протоколу WPS невозможно выполнить, если инструмент находится в одном из следующих режимов или состояний:

- при воспроизведении композиции или демонстрационной композиции, временной приостановке воспроизведения либо в режиме записи композиции;
- когда в меню System (Система) для параметра Wireless LAN (Беспроводная локальная сеть) установлено значение Accesspoint Mode (Режим точки доступа).

■ Настройка вручную

Убедитесь, что USB-адаптер беспроводной локальной сети (приобретается отдельно) подключен к разъему USB [TO DEVICE]. Если это не так, то экраны настроек не будут отображаться.

1. Для вызова списка сетей выполните шаги 1 и 2 раздела «Отображение беспроводных локальных сетей и подключение к сети» (стр. 81).

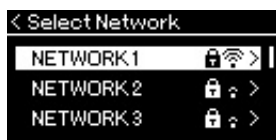

2. Внизу списка сетей выберите пункт Other (Прочее) и нажмите кнопку [>].
3. Задайте параметры SSID, Security (Уровень безопасности) и Password (Пароль) в соответствии с настройками точки доступа.



- 3-1. Выберите пункт SSID, нажмите кнопку [>] для вызова экрана ввода идентификатора SSID, а затем введите идентификатор SSID.

Сведения о вводе символов приведены в разделе «Переименование файлов» на стр. 70. После ввода идентификатора SSID нажмите кнопку [FUNCTION] (ФУНКЦИЯ) для завершения настройки. Произойдет возврат к экрану Other (Прочее).

- 3-2. Выберите пункт Security (Уровень безопасности), а затем нажмите кнопку [>] для вызова списка уровней безопасности соединения. Выберите нужный уровень безопасности, а затем вернитесь к экрану Other (Прочее), нажав кнопку [<].

- 3-3. Выберите пункт Password (Пароль) и введите пароль так же, как вы вводили идентификатор SSID.

4. Нажмите кнопку Connect (Подключить) внизу экрана, показанного на этапе 3, а затем нажмите кнопку [>], чтобы начать подключение.

Если соединение успешно установлено, выводится сообщение Completed (Завершено) и происходит возврат к экрану Select Network (Выбор сети).

5. Подключите смарт-устройство к точке доступа.

Инструкции по настройке смарт-устройства приведены в документе Smart Device Connection Manual (Руководство по подключению смарт-устройств) на веб-сайте (стр. 8).

ПРИМЕЧАНИЕ

Если в настройках безопасности выбран тип None (Нет), то пароль не указывается.

■ Подключение в режиме точки доступа

Убедитесь, что USB-адаптер беспроводной локальной сети (приобретается отдельно) подключен к разьему USB [TO DEVICE]. Если это не так, то экраны настроек не будут отображаться.

ПРИМЕЧАНИЕ

Данный режим неприменим для подключения к сети Интернет или другому устройству в беспроводной локальной сети.

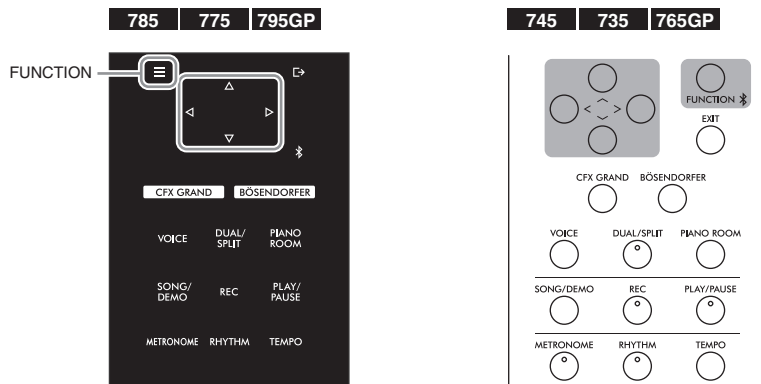

1. Переключите инструмент в режим Accesspoint Mode (Режим точки доступа).

Несколько раз нажмите кнопку [FUNCTION] (ФУНКЦИЯ), чтобы открыть экран меню System (Система), а затем выберите выделенный пункт на каждом экране, как показано далее.

Экран меню System (Система)

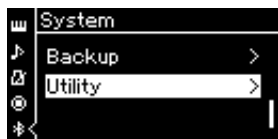

Экран Utility (Служебные настройки)

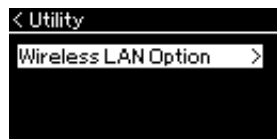

1-1. При помощи кнопок [Λ]/[V] выберите пункт Utility (Служебные настройки).

1-2. Нажмите кнопку [>] для перехода к следующему экрану.

1-3. При помощи кнопок [Λ]/[V] выберите пункт Wireless LAN Option (Настройки беспроводной локальной сети).

1-4. Нажмите кнопку [>] для перехода к следующему экрану.

Экран Wireless LAN Option (Настройки беспроводной локальной сети)

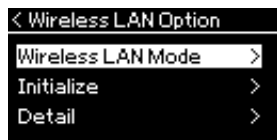

Экран Wireless LAN Mode (Режим беспроводной локальной сети)

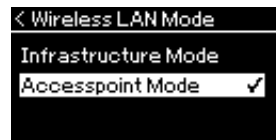

1-5. При помощи кнопок [Λ]/[V] выберите пункт Wireless LAN Mode (Режим беспроводной локальной сети).

1-6. Нажмите кнопку [>] для перехода к следующему экрану.

1-7. При помощи кнопок [Λ]/[V] выберите пункт Accesspoint Mode (Режим точки доступа).

Если изменение режима успешно выполнено, выводится сообщение Completed (Завершено) и происходит возврат к экрану Wireless LAN Mode (Режим беспроводной локальной сети).

2. Задайте параметры SSID, Security (Уровень безопасности), Password (Пароль) и Channel (Канал).

2-1. На экране меню System (Система) выберите выделенный пункт на каждом экране, как показано далее.



2-2. Задайте параметры SSID, Security (Уровень безопасности), Password (Пароль) и Channel (Канал).

Выбор и ввод значений выполняется тем же образом, что и на этапе 3 в разделе «Настройка вручную». Диапазон значений каждого параметра приведен в разделе «Беспроводная локальная сеть» (в режиме точки доступа) на стр. 102.

3. Сохраните настройки.

Нажмите кнопку Save (Сохранить) в нижней части экрана Wireless LAN (Беспроводная локальная сеть), а затем нажмите кнопку [>], чтобы начать сохранение.

Если сохранение выполнено успешно, выводится сообщение Completed (Завершено) и происходит возврат к экрану Utility (Служебные настройки).

4. Подключите смарт-устройство к инструменту (служащему точкой доступа).

Инструкции по настройке смарт-устройства приведены в документе Smart Device Connection Manual (Руководство по подключению смарт-устройств) на веб-сайте (стр. 8).

При нажатии кнопки [FUNCTION] открывается один из пяти экранов меню: Voice (Тембр), Song (Композиция), Metronome/Rhythm (Метроном/Ритм), Recording (Запись) и System (Система). На этих экранах меню можно настраивать различные функции.

Распространенные операции на экранах меню

Если вам нужно изменить элементы, связанные с тембром или композицией, то перед открытием экрана меню потребуется подготовка.

- При необходимости редактирования параметров тембра (в меню Voice (Тембр)) сначала выберите соответствующий тембр. Если нужно редактировать параметры тембров R1/R2/L, например баланс громкости, включите режим Dual/Split/Duo (Наложение/Разделение/Дуэт), а затем выберите нужные тембры.
- При необходимости задания параметров воспроизведения композиций, в частности повторения, сначала выберите композицию.
- Чтобы редактировать записанные MIDI-композиции (пункт Edit (Редактирование) в меню Song (Композиция)), выберите ранее записанную MIDI-композицию.

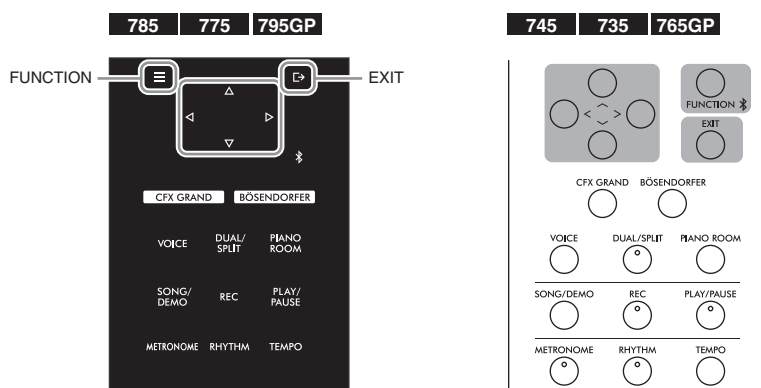

1. Чтобы выбрать нужное меню, нажмите кнопку [FUNCTION] (ФУНКЦИЯ) несколько раз.

При нажатиях кнопки [FUNCTION] (ФУНКЦИЯ) последовательно отображаются следующие экраны меню, перечисленные на вертикальной линейке меню в левой части экрана.

- Меню Voice (Тембр) (стр. 87)
- Меню Song (Композиция) (стр. 92)
- Меню Metronome/Rhythm (Метроном/Ритм) (стр. 95)
- Меню Recording (Запись) (стр. 96)
- Меню System (Система) (стр. 97)



2. Выберите нужный параметр при помощи кнопок [^]/[v]/[<]/[>].

При работе со списком параметров, указанным в шаге 1 на каждой странице, кнопки [^]/[v] выполняют вертикальную прокрутку информации на экране, а [<]/[>] – горизонтальную.

3. На экране, открываемом на этапе 2, выберите значение или выполните операцию с помощью кнопок [^],[v], [<] и [>].

На большинстве экранов выбор значения выполняется простым нажатием кнопок [^]/[v]. В ряде пунктов меню, например Edit (Редактирование) в меню Song (Композиция) и Backup (Резервное копирование) в меню System (Система), можно выполнять те или иные операции.

Если отображается всплывающее окно, задайте значение кнопками [<]/[>], а затем закройте окно с помощью кнопки [EXIT] (ВЫХОД).

Кроме того, если выбранный параметр может принимать только два значения (например, «вкл.» и «выкл.»), эти два варианта переключаются простым нажатием на кнопку [>].

4. Чтобы выйти из экрана меню, нажмите кнопку [EXIT] (ВЫХОД).



Меню Voice (Тембр)

В данном меню можно редактировать и задавать различные параметры игры на клавиатуре, например параметры тембра. При включении режима Dual/Split/Duo (Наложение/Разделение/Дуэт) можно выполнять настройки для каждого тембра по отдельности и для каждой комбинации. Во время игры на клавиатуре слушайте звук и меняйте значение параметра, пока не будет достигнуто желаемое звучание. Обратите внимание, что перед вызовом экрана меню тембров следует включить режим Dual/Split/Duo (Наложение/Разделение/Дуэт).

ПРИМЕЧАНИЕ

Отмеченные звездочкой (*) параметры отображаются только при включенном режиме Dual/Split/Duo (Наложение/Разделение/Дуэт).

Для вызова нужного параметра:			785	775	795GP	745	735	765GP
Включите нужный режим: Dual (Наложение), Split (Разделение) или Duo (Дуэт), выберите нужные тембры, нажав кнопку [FUNCTION] (ФУНКЦИЯ) несколько раз для отображения меню тембров, а затем при помощи кнопок [^]/[v]/[<]/[>] выберите требуемый параметр.								
[>] [<]	[>] [<]	[>] [<]	Описание			Настройка по умолчанию	Диапазон настроек	
Transpose (Транспонирование)	(Всплывающее окно)	-	Повышение или понижение высоты звука всей клавиатуры в полтонах для облегчения игры в сложных тональностях или подбора высоты звука клавиатуры, соответствующего диапазону голоса певца или других инструментов. Например, если задать для этого параметра значение 5, то при нажатии клавиши, соответствующей ноте «до», получится звук ноты «фа». Таким образом, композицию в тональности фа-мажор можно сыграть на тех же клавишах, что и до-мажор. ПРИМЕЧАНИЕ Эта настройка не влияет на воспроизведение композиций. Если требуется выполнить транспонирование воспроизведения композиции, задайте параметр Transpose (Транспонирование) в меню Song (Композиция) (стр. 92). ПРИМЕЧАНИЕ Данные игры на клавиатуре будут передаваться с транспонированными номерами нот, а на MIDI-ноты, получаемые от внешнего MIDI-устройства или компьютера, параметр Transpose (Транспонирование) не влияет.			0	-12 (-1 октава) – 0 (стандартная высота звука) – +12 (+1 октава)	
Piano Setting (Настройка фортепиано)	Lid Position (Положение крышки)	(Экран настройки)	См. описание в разделе «Lid Position (Положение крышки)» на стр. 28.					
	VRM	-	См. описание VRM на стр. 28. Демонстрационные записи не проигрываются в меню Voice (Тембр). ПРИМЕЧАНИЕ Функция VRM действует только для тембров из группы фортепиано.					
	Damper Res. (Резонанс демпфера)	(Экран настройки)						
	Damper Noise (Шум демпфера)	-						
	String Res. (Резонанс струны)	(Экран настройки)						
	Duplex Scale Res. (Резонанс дуплексного звукоряда)	(Экран настройки)						
	Body Res. (Корпусный резонанс)	(Экран настройки)						
Grand Exp. (Выразительность рояля)	-	См. описание в разделе «Выразительность рояля» на стр. 29. Демонстрационные записи не проигрываются в меню Voice (Тембр). ПРИМЕЧАНИЕ Функция Grand Expression Modeling (Моделирование выразительности рояля) действует только для тембров CFX Grand и Bösendorfer.						
Reverb (Реверберация)	(Экран настройки)	-	Определяет тип реверберации, применяемый ко всему звуку, включая игру на клавиатуре, воспроизведение композиций и получение MIDI-данных от внешнего MIDI-устройства.			Зависит от тембра или комбинации тембров.		См. список типов реверберации (стр. 90).
Chorus (Хорус)	(Экран настройки)	-	Определяет тип хоруса, применяемый ко всему звуку, включая игру на клавиатуре, воспроизведение композиций и получение MIDI-данных от внешнего MIDI-устройства.			Зависит от тембра или комбинации тембров.		См. список типов хоруса на стр. 90.

Для вызова нужного параметра:				785	775	795GP	745	735	765GP
Включите нужный режим: Dual (Наложение), Split (Разделение) или Duo (Дуэт), выберите нужные тембры, нажав кнопку [FUNCTION] (ФУНКЦИЯ) несколько раз для отображения меню тембров, а затем при помощи кнопок [^]/[v]/[<]/[>] выберите требуемый параметр.						 FUNCTION			
[>] [<]	[>] [<]	[>] [<]	Описание	Настройка по умолчанию	Диапазон настроек				
Voice Edit (Редактирование тембра)	(Названия тембров)*	Octave (Октава)	Транспонирование высоты звука клавиатуры вверх или вниз с шагом в октаву. Данный параметр определяется отдельно для тембров при включенном режиме Dual/Split/Duo (Наложение/Разделение/Дуэт).	Зависит от тембра или комбинации тембров.	-2 (на две октавы ниже) – 0 (без сдвига) – +2 (на две октавы выше)				
		Volume (Громкость)	Определяет громкость каждого из тембров R1/R2/L. Благодаря этому можно регулировать баланс между тембрами R1/R2/L при включенном режиме Dual/Split/Duo (Наложение/Разделение/Дуэт).	Зависит от тембра или комбинации тембров.	0–127				
		Reverb Depth (Глубина реверберации)	Определяет глубину реверберации каждого из тембров R1/R2/L. Благодаря этому можно регулировать баланс между тембрами R1/R2/L при включенном режиме Dual/Split/Duo (Наложение/Разделение/Дуэт). Значение «0» соответствует отключению эффекта. ПРИМЕЧАНИЕ При выборе тембра VRM одновременно для нескольких партий можно получить неверное звучание, так как глубина реверберации имеющей приоритет партии станет общей настройкой для всех партий. При воспроизведении композиций применяется настройка, заданная для партии композиции (в следующем порядке: канал 1, канал 2...канал 16), а настройка партии клавиатуры задействуется, когда воспроизведение композиции остановлено (в следующем порядке: тембры R1, L и R2).	Зависит от тембра или комбинации тембров.	0–40				
		Chorus Depth (Глубина хора)	Определяет глубину хора для каждого из тембров R1/R2/L. Благодаря этому можно регулировать баланс между тембрами R1/R2/L при включенном режиме Dual/Split/Duo (Наложение/Разделение/Дуэт). Значение «0» соответствует отключению эффекта. ПРИМЕЧАНИЕ При выборе тембра VRM одновременно для нескольких партий можно получить неверное звучание, так как глубина хора имеющей приоритет партии станет общей настройкой для всех партий. При воспроизведении композиций применяется настройка, заданная для партии композиции (в следующем порядке: канал 1, канал 2...канал 16), а настройка партии клавиатуры задействуется, когда воспроизведение композиции остановлено (в следующем порядке: тембры R1, L и R2).	Зависит от тембра или комбинации тембров.	0–127				
		Effect (Эффект)	Помимо реверберации и хора к тембрам R1/R2/L и игре на клавиатуре можно применить еще один эффект. Обратите внимание, что тип данного эффекта можно выбрать не более чем для двух тембров.	Зависит от тембра или комбинации тембров.	См. список типов эффектов на стр. 90.				
		Rotary Speed (Скорость вращения динамика)	Данная настройка применима только к тембрам, у которых тип эффекта установлен в значение Rotary (Вращающийся динамик). Данный параметр устанавливает скорость вращения эффекта вращающегося динамика.	Зависит от тембра или комбинации тембров.	Fast (Быстро), Slow (медленно)				
		VibeRotor (Вибрато вибратона)	Данная настройка применима только к тембрам, у которых тип эффекта установлен равным значению VibeRotor (Вибрато вибратона). Данный параметр включает или выключает эффект VibeRotor (Вибрато вибратона).	Зависит от тембра или комбинации тембров.	On (Вкл.), Off (Выкл.)				
		VibeRotor Speed (Скорость вибрато вибратона)	Данная настройка применима только к тембрам, у которых тип эффекта установлен равным значению VibeRotor (Вибрато вибратона). Данный параметр устанавливает скорость эффекта вибрато вибратона.	Зависит от тембра или комбинации тембров.	1–10				
		Effect Depth (Глубина эффекта)	Определяет глубину эффекта для каждого из тембров R1/R2/L. Обратите внимание, что у ряда типов эффектов глубина не регулируется.	Зависит от тембра или комбинации тембров.	1–127				
		Pan (Панорамирование)	Определяет стереопозицию панорамирования для каждого из тембров R1/R2/L.	Зависит от тембра или комбинации тембров.	L64 (крайняя левая) – C (центр) – R63 (крайняя правая)				

Для вызова нужного параметра:				785	775	795GP	745	735	765GP
Включите нужный режим: Dual (Наложение), Split (Разделение) или Duo (Дуэт), выберите нужные тембры, нажав кнопку [FUNCTION] (ФУНКЦИЯ) несколько раз для отображения меню тембров, а затем при помощи кнопок [^]/[v]/[<]/[>] выберите требуемый параметр.				≡			○ FUNCTION		
[>] [<]	[>] [<]	[>] [<]	Описание	Настройка по умолчанию	Диапазон настроек				
Voice Edit (Редактирование тембра)	(Названия тембров)*	Harmonic Cont (Продленная гармоника)	Создает отчетливый «восходящий» тон за счет увеличения значения резонанса фильтра. Данный параметр определяется отдельно для тембров R1/R2/L при включенном режиме Dual/Split/Duo (Наложение/Разделение/Дуэт). ПРИМЕЧАНИЕ Добавление гармоник может оказывать незначительный эффект на звук, а также оказаться неприменимым к ряду тембров.	Зависит от тембра или комбинации тембров.	-64 – +63				
		Brightness (Яркость)	Независимо регулирует яркость каждого из тембров R1/R2/L.	Зависит от тембра или комбинации тембров.	-64 – +63				
		Touch Sens. (Чувствительность к силе нажатия)	Определяет степень изменения уровня громкости в зависимости от интенсивности нажатия на клавиши клавиатуры. Так как громкость в ряде тембров, в частности у клавиесина и органа, не зависит от силы нажатия на клавиши, значение параметра для этих тембров по умолчанию – 127.	Зависит от тембра или комбинации тембров.	0 (наименьшая зависимость громкости от силы нажатия) – 64 (наибольшая зависимость громкости от силы нажатия) – 127 (выдается максимальная громкость независимо от силы нажатия)				
		RPedal (Правая педаль)	Включение или выключение функции правой педали для каждого из тембров R1/R2/L. Данный параметр полезен, например, когда требуется, чтобы нажатие на педаль влияло на партию правой руки, но не влияло на партию левой.	Зависит от тембра или комбинации тембров.	On (Вкл.), Off (Выкл.)				
		CPedal (Средняя педаль)	Включение или выключение функции средней педали для каждого из тембров R1/R2/L. Данный параметр полезен, например, когда требуется, чтобы нажатие на педаль влияло на партию правой руки, но не влияло на партию левой.	Зависит от тембра или комбинации тембров.	On (Вкл.), Off (Выкл.)				
	LPedal (Левая педаль)	Включение или выключение функции левой педали для каждого из тембров R1/R2/L. Данный параметр полезен, например, когда требуется, чтобы нажатие на педаль влияло на партию правой руки, но не влияло на партию левой.	Зависит от тембра или комбинации тембров.	On (Вкл.), Off (Выкл.)					
Pedal Assign (Назначение педалей)	Right (Правая)	(Экран настройки)	Назначение функции (отличающейся от исходной) правой педали.	SustainCont (Постоянный сустейн)	См. список функций педали на стр. 91.				
	Center (Средняя)	(Экран настройки)	Назначение функции (отличающейся от исходной) средней педали.	Sostenuto (Состенуто)	См. список функций педали на стр. 91.				
	Left (Левая)	(Экран настройки)	Назначение функции (отличающейся от исходной) левой педали.	Rotary Speed (Скорость вращения) для Mellow Organ, Vibe Rotor (Вращающийся вибрафон) для Vibraphone, Soft (тихий) для других тембров	См. список функций педали на стр. 91.				
Balance (Баланс)*	Volume (Громкость) R2 – R1*	(Всплывающее окно)	Регулирует баланс громкости между тембрами R1 и R2 в режиме наложения. После задания значения кнопками [<]/[>] нажмите кнопку [EXIT] (ВЫХОД) для выхода из всплывающего окна.	Зависит от тембра или комбинации тембров.	R2+10 – 0 – R1+10				
	Volume L – R (Громкость партий правой и левой руки)*	(Всплывающее окно)	Регулирует баланс громкости между правой и левой частями клавиатуры в режиме Split/Duo (Разделение/Дуэт). После задания значения кнопками [<]/[>] нажмите кнопку [EXIT] (ВЫХОД) для выхода из всплывающего окна.	Зависит от тембра или комбинации тембров.	L+10 – 0 – R+10				

Для вызова нужного параметра:			785	775	795GP	745	735	765GP
Включите нужный режим: Dual (Наложение), Split (Разделение) или Duo (Дуэт), выберите нужные тембры, нажав кнопку [FUNCTION] (ФУНКЦИЯ) несколько раз для отображения меню тембров, а затем при помощи кнопок [^]/[v]/[<]/[>] выберите требуемый параметр.			≡		○ FUNCTION			
[>] [<]	[>] [<]	[>] [<]	Описание	Настройка по умолчанию	Диапазон настроек			
Balance (Баланс)*	Detune (Смещение)*	(Всплывающее окно)	Определяет смещение высоты звука тембров R1 и R2 в режиме наложения, что создает более насыщенный звук. Перемещение ползунка на экране вправо кнопкой [>] увеличивает высоту звука тембра R1 и понижает высоту тембра R2, и наоборот. После регулировки нажмите кнопку [EXIT] (ВЫХОД) для выхода из всплывающего окна.	Зависит от тембра или комбинации тембров.	R2+20 – 0 – R1+20			

■ Список типов реверберации

Off	Без эффекта
Recital Hall	Имитация чистой реверберации в зале среднего размера, пригодного для сольного выступления на фортепиано
Concert Hall	Имитация яркой реверберации в большом зале для публичных выступлений оркестра
Chamber	Имитация красивой реверберации в небольшом помещении, пригодном для исполнения камерной музыки
Cathedral	Имитация торжественной реверберации в каменном соборе с высокими потолками
Club	Имитация живой реверберации в джаз-клубе или небольшом баре
Plate	Имитация яркого звука старинного оборудования для реверберации, применявшегося в звукозаписывающих студиях

■ Список типов эффекта «хорус»

Off	Без эффекта
Chorus	Добавляет насыщенный, объемный звук
Celeste	Добавляет постепенно нарастающие и затухающие эффекты и объем
Flanger	Добавляет постепенно нарастающие и затухающие эффекты, напоминающие звук взлетающего или идущего на посадку реактивного самолета

■ Список типов эффектов

Off	Без эффекта
DelayLCR	Задержка в левой, центральной и правой позициях
DelayLR	Задержка в левой и правой позициях
Echo	Задержка, похожая на эхо
CrossDelay	Задержки в левой и правой позициях попеременно пересекаются друг с другом
Symphonic	Добавляет насыщенный и глубокий акустический эффект.
Rotary	Добавляет эффект вибрато вращающегося динамика
Tremolo	Быстрое циклическое изменение уровня громкости
VibeRotor	Эффект вибрато вибратона
AutoPan	Панорамирование звука слева направо и вперед-назад
Phaser	Фаза периодически меняется: звук то нарастает, то затухает
AutoWah	Периодически изменяется центральная частота вау-эффекта
Distortion	Искажение звука.

■ Список функций педалей

Функция	Описание	Педаль для назначения функции (О: функцию можно назначить, X: функцию нельзя назначить)			
		Левая педаль	Средняя педаль	Правая педаль	Педаль, подключенная к разъему [AUX PEDAL] (CLP-785/ 795GP)
Sustain (Switch)	Включение и выключение демпфера	○	○	○	○
Sustain Continuously	Демпфер, вызывающий сустейн-эффект, пропорциональный глубине нажатия педали (стр. 23)	×	×	○	×
Sostenuto	Состенуто (стр. 23)	○	○	○	○
Soft	Soft (тихий) (стр. 23)	○	○	○	○
Expression*	Функция, позволяющая менять динамику (громкость) во время исполнения	×	×	×	○
PitchBend Up*	Функция, плавно повышающая высоту звука	×	×	○	○
PitchBend Down*	Функция, плавно понижающая высоту звука	×	×	○	○
Rotary Speed	Изменяет скорость вращающегося динамика для тембра Mellow Organ (при каждом нажатии педали происходит переключение между быстрым и медленным вращением)	○	○	○	○
VibeRotor	Включение и отключение вибрато вибратона (переключение происходит при каждом нажатии педали)	○	○	○	○

Если потребуется назначить функцию, отмеченную звездочкой (*), педали, подключенной к разъему [AUX PEDAL] (CLP-785/795GP), следует использовать ножной контроллер (стр. 72). При назначении прочих функций используйте ножной переключатель (стр. 72).



Меню Song (Композиция)

В данном меню задаются различные параметры воспроизведения и редактирования композиций, выполняемых одним нажатием кнопки. Перед началом операции выберите нужную композицию.

ПРИМЕЧАНИЕ

- Отмеченные звездочкой (*) параметры отображаются только при выборе MIDI-композиции. Они не выводятся при выборе аудиокомпозиции.
- Отмеченные двумя звездочками (**) параметры отображаются только при выборе аудиокомпозиции.
- При помощи меню Edit (Редактирование) выберите любую MIDI-композицию, не являющуюся встроенной.
- Пункт Execute (Выполнение) соответствует редактированию или изменению выбранной композиции. Обратите внимание, что при нажатии на кнопку [>] произойдет действительное изменение композиции.
- Содержимое меню Song (Композиция) зависит от типа текущей выбранной композиции (MIDI или аудио).

Для вызова нужного параметра:			785	775	795GP	745	735	765GP
Выберите нужную композицию, для чего нажмите кнопку [FUNCTION] (ФУНКЦИЯ) несколько раз для отображения меню композиций, а затем при помощи кнопок [^]/[v]/[<]/[>] выберите требуемый параметр.			≡		○ FUNCTION			
[>] [<]	[>] [<]	[>] [<]	Описание	Настройка по умолчанию	Диапазон настроек			
L/R*	R, L, Other	–	Включение (Play [Воспроизведение]) или отключение (Mute [Приглушение]) отдельных дорожек композиции. Подробнее см. на стр. 48.	On (Вкл.)	On (Вкл.), Off (Выкл.)			
Repeat (Повторение)	A – B*	(Экран настройки)	Циклическое воспроизведение заданного участка (от точки A до точки B) текущей композиции. Инструкции см. на стр. 49.	Off (Выкл.)	On (Вкл.), Off (Выкл.)			
	Phrase (Фраза)*	Phrase Mark (Маркер фразы)	Данный параметр доступен, только если MIDI-композиция содержит маркер фразы. Указав номер фразы в данном параметре, вы сможете воспроизводить текущую композицию, начиная с маркера, либо циклически воспроизводить соответствующую фразу. Если начать воспроизведение при включенном параметре Phrase (Фраза), начнется обратный отсчет и затем повторное воспроизведение указанной фразы или фраз, которое будет продолжаться до нажатия кнопки [PLAY/PAUSE] (Воспроизведение/Пауза).	000	000 – номер последней фразы композиции			
		Repeat (Повторение)		Off (Выкл.)	On (циклическое воспроизведение)/ Off (без циклического воспроизведения)			
Song (Композиция)	(Экран настройки)	В данном параметре задается воспроизведение или одной, или нескольких выбранных композиций циклически или в случайном порядке. Подробнее см. на стр. 49.	Off (Выкл.)	Off (Выкл.), Single (Одна композиция), All (Все), Random (В случайном порядке)				
Volume (Громкость)	Song – Keyboard* (Композиция – Клавиатура)	(Всплывающее окно)	Регулировка баланса громкости при воспроизведении композиции и игре на клавиатуре.	0	Key+64 – 0 – Song+64 (Клавиатура+64 – 0 – Композиция+64)			
	Song L – R (Партия левой и правой руки в композиции)*	(Всплывающее окно)	Регулировка баланса громкости между партиями левой и правой руки при воспроизведении композиций.	0	L+64 – 0 – R+64			
	(Всплывающее окно)**		Регулировка громкости воспроизведения аудио.	100	0–127			
Transpose (Транспонирование)	(Экран настройки)	–	Транспонирование высоты звука воспроизведения композиции вверх или вниз (в полтонах). Например, если установить данный параметр равным «5», то композиция, написанная в тональности до-мажор, будет воспроизводиться в тональности ми-мажор. ПРИМЕЧАНИЕ Параметр Transpose (Транспонирование) не влияет на аудиосигналы, например подаваемые на входной разъем типа Jack [AUX IN]. ПРИМЕЧАНИЕ MIDI-данные будут передаваться с транспонированными номерами нот, а на MIDI-ноты, получаемые от внешнего MIDI-устройства или компьютера, параметр Transpose (Транспонирование) не влияет. ПРИМЕЧАНИЕ Применение транспонирования к аудиокомпозиции может изменить ее тональные характеристики.	0	-12 (-1 октава) – 0 (стандартная высота звука) – +12 (+1 октава)			
File (Файл)	Delete (Удалить)	Cancel (Отмена)	Удаление указанной композиции. Подробные сведения о типах композиций, которые можно удалять, см. на стр. 65.	–	–			
		Execute (Выполнение)		–	–			
	Copy (Копирование)*	Cancel (Отмена)	Копирование выбранной MIDI-композиции в другое место. Подробные сведения о типах композиций, которые можно копировать, см. на стр. 65.	–	–			
Execute (Выполнение)		–		–				











Для вызова нужного параметра:				785	775	795GP	745	735	765GP
Выберите нужную композицию, для чего нажмите кнопку [FUNCTION] (ФУНКЦИЯ) несколько раз для отображения меню композиций, а затем при помощи кнопок [^]/[v]/[<]/[>] выберите требуемый параметр.									
[>] [<]	[>] [<]	[>] [<]	Описание	Настройка по умолчанию	Диапазон настроек				
File (Файл)	Move (Перенос)*	Cancel (Отмена)	Перенос MIDI-композиции в другое место. Подробные сведения о типах композиций, которые можно переносить, см. на стр. 65.	–	–				
		Execute (Выполнение)		–	–				
	MIDI to Audio (Преобразование MIDI-аудио-композиция)*	Cancel (Отмена)	Преобразование MIDI-композиции в аудиофайл. Подробные сведения о типах композиций, которые можно преобразовывать, см. на стр. 65.	–	–				
		Execute (Выполнение)		–	–				
Rename (Переименовать)	(Экран настройки)	Редактирование названия композиции. Подробные сведения о типах композиций, которые можно переименовывать, см. на стр. 65.	–	–					
Edit (Редактирование)*	Quantize (Выравнивание)	Quantize (Выравнивание)	Функция Quantize (Выравнивание) позволяет сопоставить все ноты в текущей MIDI-композиции с точным временем исполнения, например с восьмой или шестнадцатой нотой.	1/16	См. раздел «Диапазон выравнивания нот». (стр. 94)				
		Strength (Точность выравнивания)	1. Установите параметр Quantize (Выравнивание) равным значению, соответствующему наименьшей ноте в MIDI-композиции. 2. Параметр Strength (Точность выравнивания) определяет, насколько будут выравниваться размеры нот. 3. Для действительного изменения MIDI-композиции выделите пункт Execute (Выполнить), а затем нажмите кнопку [>].	100%	0–100% См. раздел «Диапазон точности выравнивания нот». (стр. 94)				
		Execute (Выполнение)	–	–					
	Track Delete (Удаление дорожки)	Track (Дорожка)	Удаление выбранной дорожки из текущей MIDI-композиции. 1. Выберите дорожку, которую нужно удалить. 2. Для действительного удаления дорожки выделите пункт Execute (Выполнить), а затем нажмите кнопку [>].	Track 1 (Дорожка 1)	Track 1 – Track 16 (Дорожки 1–16)				
		Execute (Выполнение)		–	–				
Tempo Change (Изменение темпа)	Cancel (Отмена)	Изменение темпа, записанного в текущей MIDI-композиции. Перед открытием экрана меню Song (Композиция) задайте нужное значение темпа для изменения. Для действительного изменения темпа MIDI-композиции выделите пункт Execute (Выполнить), а затем нажмите кнопку [>].	В зависимости от композиции	–					
	Execute (Выполнение)		–	–					
Voice Change (Смена тембра)	Track (Дорожка)	Изменение тембра отдельной дорожки текущей MIDI-композиции на текущий выбранный тембр. 1. Выберите дорожку, тембр которой требуется изменить. 2. Для действительного изменения тембра в MIDI-композиции выделите пункт Execute (Выполнить), а затем нажмите кнопку [>].	Track 1 (Дорожка 1)	Track 1 – Track 16 (Дорожки 1–16)					
	Execute (Выполнение)		–	–					
Others (Прочее)*	Quick Play (Быстрое воспроизведение)	–	Этот параметр позволяет указать, как должна воспроизводиться композиция, начинающаяся с середины такта или с паузой перед первой нотой: с первой ноты или с начала такта (с паузы или пустой ноты). Данный параметр полезен, если MIDI-композиция начинается после короткого вступительного отсчета (одна-две доли).	On (Вкл.)	On (Вкл.), Off (Выкл.)				
	Track Listen (Список дорожек)	Track (Дорожка)	Данный параметр позволяет воспроизводить только выбранную дорожку. Для этого выберите дорожку, выделите пункт Start (Точка начала), затем нажмите и удерживайте нажатой кнопку [>]. Начнется воспроизведение первой ноты. Воспроизведение продолжается, пока кнопка [>] нажата.	Track 1 (Дорожка 1)	Track 1 – Track 16 (Дорожки 1–16)				
		Start (Точка начала)		–	–				
Play Track (Воспроизводимые дорожки)	–	В данном параметре задаются дорожки, воспроизводимые на инструменте. При выборе варианта «1&2» воспроизводятся только дорожки 1 и 2, а дорожки 3–16 будут передаваться через MIDI-интерфейс. При выборе варианта All (Все) инструмент будет воспроизводить все дорожки.	All (Все)	All (Все), 1&2 (1 и 2)					

ПРИМЕЧАНИЕ

Воспроизведение темпа или композиции можно задать на экране, который вызывается нажатием кнопки [TEMPO]. Инструкции см. на стр. 47.

■ Дополнительная информация по выравниванию нот

Диапазон выравнивания нот

1/4.....		Четвертная
1/6.....		Триоль из четвертных
1/8.....		Восьмая
1/12.....		Триоль из восьмых
1/16.....		Шестнадцатая
1/24.....		Триоль из шестнадцатых
1/32.....		Тридцать вторая
1/8+1/12.....		Восьмая + триоль из восьмых*
1/16+1/12.....		Шестнадцатая + триоль из восьмых*
1/16+1/24.....		Шестнадцатая + триоль из шестнадцатых*

Три варианта выравнивания, отмеченные звездочкой (*), чрезвычайно удобны, так как позволяют одновременно обрабатывать ноты разной длительности. Например, если партия содержит ноты и триоли длительностью в одну шестнадцатую, при выполнении функции выравнивания с разрешением в одну восьмую все триоли станут восьмыми. Однако если выбрать настройку «восьмая + восьмая триоль», ноты обоих типов выравниваются правильно.

Диапазон точности выравнивания нот

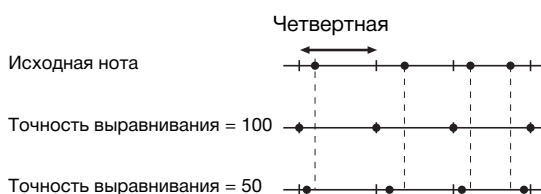

■ Меню Metronome/Rhythm (Метроном/Ритм)

В данном меню задаются громкость и формат отображения темпа метронома (стр. 39) или ритма (стр. 42). Кроме того, можно выбрать звук колокольчика метронома, подаваемый при первом такте, и задать параметры, относящиеся к вариантам воспроизведения ритма.

Для вызова нужного параметра:			785	775	795GP	745	735	765GP
Выберите меню Metronome/Rhythm (Метроном/Ритм), для чего нажмите кнопку [FUNCTION] (ФУНКЦИЯ) несколько раз, а затем при помощи кнопка [^]/[v] выберите требуемый параметр.						 FUNCTION		
[>] [<]	[>] [<]	[>] [<]	Описание	Настройка по умолчанию	Диапазон настроек			
Time Signature (Тактовый размер)	(Экран настройки)	–	Определяет тактовый размер метронома. При выборе или воспроизведении MIDI-композиций значение будет автоматически изменено на тактовый размер выбранных композиций.	4/4	2/2, 1/4, 2/4, 3/4, 4/4, 5/4, 6/4, 7/4, 3/8, 6/8, 7/8, 9/8, 12/8			
Volume (Громкость)	(Всплывающее окно)	–	Определяет громкость метронома или сигнала ритма. Можно настроить баланс громкости игры на клавиатуре и сигнала метронома или ритма.	82	0–127			
BPM (тактов в минуту)	–	–	Параметр определяет, будет влиять тактовый размер метронома на тип ноты и индикацию темпа (стр. 40) или нет (четвертные ноты). При выборе варианта Time Sig. (Тактовый размер) знаменатель тактового размера отображается в качестве типа ноты при отображении темпа. (Четвертная с точкой нота выводится в качестве типа ноты при отображении темпа, если только параметр Time Signature (Тактовый размер) установлен равным «6/8», «9/8» или «12/8».)	Time Sig. (Тактовый размер)	Time Sig. (Тактовый размер), Crotchet (Четвертная нота)			
Bell (Колокольчик)	–	–	Параметр определяет, будет ли воспроизводиться звук колокольчика на первом такте указанного тактового размера.	Off (Выкл.)	On (Вкл.), Off (Выкл.)			
Intro (Вступление)	–	–	Параметр определяет, будет ли воспроизводиться вступление перед началом ритмической фразы. ПРИМЕЧАНИЕ При воспроизведении композиции вступление не воспроизводится, даже если запустить ритм при включенном данным параметре.	On (Вкл.)	On (Вкл.), Off (Выкл.)			
Ending (Концовка)	–	–	Параметр определяет, будет ли воспроизводиться концовка при прерывании ритмической фразы.	On (Вкл.)	On (Вкл.), Off (Выкл.)			
SyncStart (Синхронный запуск)	–	–	Когда данный параметр включен, воспроизведение ритма начинается при нажатии любой клавиши на клавиатуре. Для использования данной функции ознакомьтесь со следующими указаниями: 1. Включите данную функцию. 2. Нажмите кнопку [RHYTHM] (РИТМ), чтобы включить режим ожидания синхронного запуска. При этом индикатор кнопки [RHYTHM] (РИТМ) мигает. 3. Для начала воспроизведения ритма нажмите любую клавишу.	Off (Выкл.)	On (Вкл.), Off (Выкл.)			
Bass (Басы)	–	–	Определяет, включен ли басовый аккомпанемент к ритму.	On (Вкл.)	On (Вкл.), Off (Выкл.)			

■ Настройка темпа



Темп метронома/ритма можно задать на экране, который вызывается нажатием кнопки [ТЕМПО] (ТЕМП). Подробные сведения о задании темпа для метронома или ритма см. на стр. 39.

Меню Recording (Запись)

В данном меню выполняются детальные настройки режимов записи MIDI (стр. 54).

ПРИМЕЧАНИЕ

Настройки в данном меню не влияют на запись аудио.

Для вызова нужного параметра:			785	775	795GP	745	735	765GP
Выберите меню Recording (Запись), для чего нажмите кнопку [FUNCTION] (ФУНКЦИЯ) несколько раз, а затем при помощи кнопок [^]/[v] выберите требуемый параметр.					 FUNCTION			
[>] [<]	[>] [<]	[>] [<]	Описание			Настройка по умолчанию		Диапазон настроек
RecStart (Начало записи)	–	–	Данный параметр, применяемый для перезаписи уже существующей MIDI-композиции, определяет, когда действительно начнется запись MIDI после выполнения операции начала записи. Значение Normal (Обычный) означает, что запись начинается сразу после выполнения операции начала записи. Значение KeyOn (По нажатию клавиши) означает, что запись начинается по нажатию любой клавиши после выполнения операции начала записи.			Normal (Обычный)		Normal (Обычный), KeyOn (Клавиши вкл.)
RecEnd (Окончание записи)	–	–	Данный параметр, применяемый при перезаписи уже существующей MIDI-композиции, определяет, будут ли стерты данные, следующие за точкой окончания записи.			Replace (Заменить)		Replace (Заменить), PunchOut (Автоматическое выключение записи)
RecRhythm (Запись ритма)	–	–	Данный параметр определяет, будет ли записываться воспроизводимый ритм во время записи MIDI.			On (Вкл.)		On (Вкл.), Off (Выкл.)

/ Меню System (Система)

В данном меню выполняются общие для всего инструмента настройки.



Совместимость с Bluetooth указывается с помощью показанных ниже значков. (Дополнительные сведения о совместимости с Bluetooth см. на стр. 142.)

 : модели с поддержкой Bluetooth

 : модели без поддержки Bluetooth



ПРИМЕЧАНИЕ



Параметры, отмеченные звездочкой (*), доступны, только если инструмент оснащен функцией Bluetooth.

Для вызова нужного параметра:			785	775	795GP	745	735	765GP
Выберите меню System (Система), для чего нажмите кнопку [FUNCTION] (ФУНКЦИЯ) несколько раз, а затем с помощью кнопок [^]/[v]/[<]/[>] выберите требуемый параметр.								
[>] [<]	[>] [<]	[>] [<]	Описание	Настройка по умолчанию	Диапазон настроек			
Bluetooth*	Bluetooth	–	Включение/выключение функции Bluetooth (стр. 79).	On (Вкл.)	On (Вкл.), Off (Выкл.)			
	Pairing (Сопряжение)	–	Для регистрации (сопряжения) устройства с Bluetooth (стр. 78). Этот параметр отображается, только если функция Bluetooth (выше) включена.	–	–			
Tuning (Подстройка)	Master Tune (Общая настройка)	(Всплывающее окно)	Точная настройка высоты звука всего инструмента. Данная функция полезна, если инструмент играет вместе с другими инструментами или с музыкой с компакт-диска. ПРИМЕЧАНИЕ Данные настройки не распространяются на тембры набора ударных и на аудиокomпозиции. Кроме того, данные настройки не сохраняются в записи MIDI-композиции.	A3 = 440,0 Hz (A3 = 440,0 Гц)	A3 = 414,8 Гц – 466,8 Гц (шаг – около 0,2 Гц)			
	Scale Tune (Мелодический строй)	(Экран настройки)	Современные акустические фортепиано настраиваются практически только в равномерно темперированном строе, когда каждая октава делится на 12 равных интервалов. В данном фортепиано также применен равномерно темперированный строй, но его можно изменить одним нажатием кнопки и играть в исторических строях, имевших распространение в XVI–XIX веках.	Equal Temperament (Равномерно темперированный строй)	См. список мелодических строев (стр. 103)			
	Base Note (Основная нота)	(Экран настройки)	Данная настройка определяет основную ноту для ранее выбранного строя. Если основная нота меняется, высота звука клавиатуры транспонируется, но исходное соотношение между высотой нот сохраняется. Данная настройка не требуется, если параметр Scale Tune (Мелодический строй) установлен равным значению, отличающемуся от Equal Temperament (Равномерно темперированный строй). ПРИМЕЧАНИЕ Когда параметр Scale Tune (Мелодический строй) установлен равным значению Equal Temperament (Равномерно темперированный строй), на экране отображается «---» и данный параметр нельзя изменить.	C	C, C#, D, E♭, E, F, F#, G, A♭, A, B♭, B			
Keyboard (Клавиатура)	Touch (Нажатие)	(Экран настройки)	Данная настройка определяет степень изменения звука в зависимости от силы нажатия клавиш. Эта настройка не изменяет выразительность клавиатуры. • Soft2 : тембр звучит относительно громко даже при небольшой силе нажатия. Идеально подходит для исполнителей с мягким прикосновением. • Soft1 : громкий звук возникает уже при несильных нажатиях на клавиши. • Medium (Средняя) : стандартная чувствительность к силе нажатия. • Hard1 : чтобы звук был громким, нужно нажимать на клавиши достаточно сильно. • Hard2 : громкий звук возникает лишь при сильном нажатии на клавиши. Идеально подходит для исполнителей с сильной атакой. • Fixed (Фиксированная) : без реакции на силу нажатия. Громкость не зависит от силы нажатия. ПРИМЕЧАНИЕ Данная настройка не записывается в MIDI-композиции и не передается в MIDI-сообщениях.	Medium (Средняя)	Soft 2 (Мягко 2), Soft 1 (Мягко 1), Medium (Средняя), Hard 1 (Сильно 1), Hard 2 (Сильно 2), Fixed (Фиксированная)			

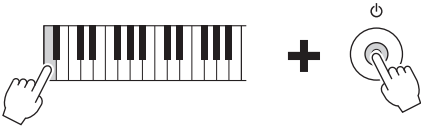

Для вызова нужного параметра:				785	775	795GP	745	735	765GP
Выберите меню System (Система), для чего нажмите кнопку [FUNCTION] (ФУНКЦИЯ) несколько раз, а затем с помощью кнопок [>]/[<]/[>] выберите требуемый параметр.				☰		○ FUNCTION			
[>] [<]	[>] [<]	[>] [<]	Описание	Настройка по умолчанию	Диапазон настроек				
Keyboard (Клавиатура)	Fixed Velocity (Фиксированный показатель силы нажатия)	(Всплывающее окно)	Данная настройка определяет показатель силы нажатия, когда вышеуказанный параметр установлен равным значению Fixed (Фиксированная). ПРИМЕЧАНИЕ Данная настройка не записывается в MIDI-композиции и не передается в MIDI-сообщениях.	64	1-127				
	Duo	(Экран настройки)	Этот параметр разделяет клавиатуру на два диапазона, что позволяет играть дуэты в одном диапазоне октав (стр. 38).	Off (Выкл.)	On (Вкл.), Off (Выкл.)				
	Type (Тип)	–	Выбирает баланс звука между левым и правым динамиками в режиме Duo. • Separated (Раздельный) : звук диапазона левой руки раздается из левого динамика, а звук диапазона правой руки – из правого. • Balanced (Сбалансированный) : звуки обоих исполнителей выводятся через оба динамика с естественным балансом.	Separated (Раздельный)	Separated (Раздельный), Balanced (Сбалансированный)				
	Split Point (Точка разделения)	(Экран настройки)	Данная настройка определяет точку разделения (границу на клавиатуре между областью левой руки и областью правой руки).	F #2 (Split (Разделение)), E3 (Duo (Дуэт))	A-1 – C7				
Pedal (Педаль)	Half Pedal Point (половинное нажатие педали)	(Всплывающее окно)	Здесь можно указать точку, до которой нужно будет нажимать правую педаль, чтобы началось применение назначенного эффекта. Эта настройка применяется только к эффекту Sustain (Continuous) (Непрерывный сустейн) (стр. 91), который назначается правой педали.	0	-2 (действует при самом неглубоком нажатии) – 0 – +4 (действует при самом низком нажатии)				
	Soft Pedal Depth (Глубина эффекта левой педали)	(Всплывающее окно)	Данная настройка определяет глубину эффекта при нажатии левой педали. Этот параметр отображается только для педали, которой назначено управление эффектом Soft (Тихий) (стр. 91).	5	1-10				
	Pitch Bend Range (Диапазон изменения высоты звука)	(Всплывающее окно)	Данная настройка определяет диапазон изменения высоты звука (с шагом в полтона), который воспроизводится при нажатии на педаль. Этот параметр отображается только для педали, которой назначено управление эффектами Pitch Bend Up (Повышение высоты звука) или Pitch Bend Down (Понижение высоты звука) (стр. 91). ПРИМЕЧАНИЕ Для ряда тембров высоту звука нельзя изменить при помощи указываемого в данной настройке диапазона изменения высоты звука.	2	0 – +12 (нажатие на педаль повышает/понижает высоту звука на 12 полутонов [1 октаву])				
	Aux Polarity (Полярность педали AUX) (CLP-785/795GP)	–	Педаль, подключенную через разъем [AUX PEDAL], можно включать и выключать по-разному. Например, при нажатии на педаль некоторые педали включают эффекты, а некоторые отключают их. Используйте этот параметр, чтобы изменить логику работы педали на обратную.	Make (Нажатие)	Make (Нажатие), Break (Отпускание)				
	Aux Assign (Назначение разъема AUX) (CLP-785/795GP)	(Экран настройки)	Данная настройка определяет функции педали, подсоединенной к разъему [AUX PEDAL].	Expression (Выразительность)	См. список функций педали на стр. 91.				
	Aux Area (CLP-785/795GP)	(Экран настройки)	Данная настройка определяет область на клавиатуре, в которой действует функция педали, подключенной к разъему [AUX PEDAL].	All (Все)	All (Все), Right (Правая), Left (Левая)				
	Play/Pause (Воспр./Пауза)	(Экран настройки)	Эта настройка назначает функцию кнопки [PLAY/PAUSE] одной из педалей: левой, средней или подключенной к разъему [AUX PEDAL] (CLP-785/795GP). Если данный параметр установлен равным значению, отличающемуся от Off (Выкл.), то соответствующая функция педали, назначенная в меню Voice [Тембр] (стр. 89), отключается.	Off (Выкл.)	Off (Выкл.), Left (Левая), Center (Средняя), AUX (CLP-785/795GP)				
Sound (Звук)	Brilliance (Яркость звука)	(Экран настройки)	Настраивает общую яркость звука этого инструмента. Вы также можете выбрать пункт User (Пользовательский), чтобы задать собственные настройки эквалайзера. Подробнее см. на стр. 33.	Normal (Обычный)	Mellow (Спокойный) 1-3, Normal (Обычный), Bright (Яркий) 1-3, User (Пользовательский)				
	IAC	–	Включение или выключение эффекта IAC (интеллектуальное регулирование качества звука). Сведения об эффекте IAC см. на стр. 21.	On (Вкл.)	On (Вкл.), Off (Выкл.)				

Для вызова нужного параметра: Выберите меню System (Система), для чего нажмите кнопку [FUNCTION] (ФУНКЦИЯ) несколько раз, а затем с помощью кнопок [^]/[v]/[<]/[>] выберите требуемый параметр.					
<div style="display: flex; justify-content: space-between; align-items: center;"> 785 775 795GP 745 735 765GP </div> <div style="display: flex; justify-content: space-between; align-items: center; margin-top: 5px;"> <div style="border: 1px solid black; width: 20px; height: 20px; display: flex; align-items: center; justify-content: center;">≡</div> <div style="border: 1px solid black; width: 20px; height: 20px; display: flex; align-items: center; justify-content: center;">○ FUNCTION</div> </div>					
[>] [<]	[>] [<]	[>] [<]	Описание	Настройка по умолчанию	Диапазон настроек
Sound (Звук)	IAC Depth (Глубина эффекта IAC)	(Всплывающее окно)	Данная настройка определяет глубину эффекта IAC. Чем выше значение, тем более четкими будут низкие и высокие звуки при пониженном уровне громкости.	0	-3 – +3
	Binaural (Бинауральное сэмплирование)	–	Включение/выключение функции бинаурального сэмплирования (при подключенных наушниках). Когда эта функция включена и наушники подсоединены, звук инструмента меняется на звук с бинауральным сэмплированием или звук, улучшенный при помощи оптимизатора стереофонии, и становится более реалистичным (стр. 22). ПРИМЕЧАНИЕ Если включен параметр Speaker (Динамик) (стр. 100), эта функция не будет активна даже при подключенных наушниках.	On (Вкл.)	On (Вкл.), Off (Выкл.)
MIDI	MIDI OUT	(Экран настройки)	Данная настройка определяет канал MIDI, по которому MIDI-сообщения, созданные при игре на клавиатуре, передаются на выход MIDI [OUT] или USB [TO HOST]. При включенном режиме Dual/Split/Duo (Наложение/Разделение/Дуэт) применяется следующее назначение MIDI-каналов: • Исполнение в тембре R1 = n (значение настройки) • Исполнение в тембре R2 = n+2 • Исполнение в тембре L = n+1	Ch1	Ch1 – Ch16 (Канал 1 – Канал 16), Off (not transmitted) (не передается)
	MIDI IN	(Экран настройки)	Эта настройка определяет, какая партия инструмента будет управляться данными в том или ином канале MIDI-сообщений, поступающих на разъемы MIDI [IN] и USB [TO HOST]. • Song (Композиция): партия композиции управляется MIDI-сообщениями. • Keyboard (Клавиатура): управляется вся клавиатура вне зависимости от состояния режима Dual/Split/Duo (Наложение/Разделение/Дуэт). • R1: управляется игра на клавиатуре в тембре R1. • L: управляется игра на клавиатуре в тембре L. • R2: управляется игра на клавиатуре в тембре R2. • Off (Выкл.): ни одна из партий не управляется.	«Композиция» для каждого из MIDI-каналов	Для каждого MIDI-канала: • Song (Композиция) • Keyboard (Клавиатура) • R1 • L • R2 • Off (Выкл.)
	Local Control (Локальное управление)	–	В состоянии Local Control On (Локальное управление вкл.) инструмент при игре на клавиатуре создает звук с помощью своего тон-генератора. В состоянии Local Control Off (Локальное управление выкл.) клавиатура и тон-генератор отключены друг от друга. Это значит, что, даже если вы играете на клавиатуре, инструмент не будет синтезировать звук. Вместо этого данные с клавиатуры могут передаваться через MIDI-интерфейс на подключенное MIDI-устройство или компьютер, способные синтезировать звук. Настройка Local Control Off (Локальное управление выкл.) полезна, если вы хотите слышать звук на внешнем источнике, нажимая клавиши на инструменте.	On (Вкл.)	On (Вкл.), Off (Выкл.)
	Receive Param. (Принимаемые параметры)	(Экран настройки)	Данная настройка указывает, какие типы MIDI-сообщений разрешается получать и исполнять инструменту. Типы MIDI-сообщений: Note on/off (Включение/Выключение ноты), Control Change (Изменение элементов управления), Program Change (Изменение программы), Pitch Bend (Изменение высоты звука), System Exclusive (Системные исключительные)	On (вкл.) (for all the MIDI messages) (все MIDI-сообщения)	On (вкл.), Off (выкл.) (for each MIDI message) (для каждого MIDI-сообщения в отдельности)
	Transmit Param. (Передаваемые параметры)	(Экран настройки)	Данная настройка указывает, какие типы MIDI-сообщений разрешается передавать инструменту на внешние устройства. Типы MIDI-сообщений: Note on/off (Включение/Выключение ноты), Control Change (Изменение элементов управления), Program Change (Изменение программы), Pitch Bend (Изменение высоты звука), SystemRealTime (Реальное системное время), System Exclusive (Системные исключительные)	On (вкл.) (for all the messages) (все сообщения)	On (вкл.), Off (выкл.) (for each message) (для каждого сообщения в отдельности)

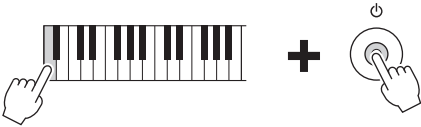
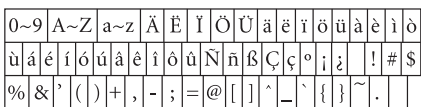
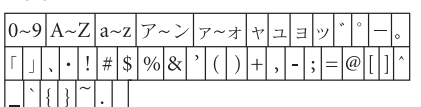
Для вызова нужного параметра:			785	775	795GP	745	735	765GP
Выберите меню System (Система), для чего нажмите кнопку [FUNCTION] (ФУНКЦИЯ) несколько раз, а затем с помощью кнопок [^]/[v]/[<]/[>] выберите требуемый параметр.								
[>] [<]	[>] [<]	[>] [<]	Описание	Настройка по умолчанию	Диапазон настроек			
MIDI	Initial Setup (Предварительная передача данных настройки)	Cancel (Отмена) Execute (Выполнение)	Передача текущих настроек панели, например выбранного тембра, на подключенное MIDI-устройство или компьютер. Перед началом записи вашего исполнения на подключенном MIDI-устройстве или компьютере выполните эту операцию для сохранения текущих настроек панели в начале данных, представляющих запись исполнения. Благодаря этому при воспроизведении записанного исполнения будут загружены те же настройки панели. Последовательность действий: Выделите пункт Execute (Выполнить), а затем нажмите кнопку [v]. Настройки панели будут переданы в виде MIDI-сообщений.	–	–			
Backup (Резервное копирование)	Backup Setting (Настройка резервного копирования)	–	Указания по данным функциям приведены на стр. 104–105.	–	–			
	Backup (Резервное копирование)	–						
	Restore (Восстановление)	–						
	Factory Reset (Восстановление заводских настроек)	–						
Utility (Служебные настройки)	USB Format (Форматирование USB-устройства)	Cancel (Отмена)	Эта команда выполняет форматирование (инициализацию) USB-устройства хранения данных, подключенного к разъему USB [TO DEVICE]. УВЕДОМЛЕНИЕ Выполнение команды Format (Форматирование) приведет к удалению всех данных с USB-устройства хранения данных. Поэтому перед форматированием сохраните важные данные на компьютере или другом устройстве хранения данных. ПРИМЕЧАНИЕ При подключении USB-устройства хранения данных к разъему USB [TO DEVICE] может появиться сообщение с предложением выполнить форматирование. В таком случае выполните команду форматирования. Последовательность действий Для начала форматирования выделите пункт Execute (Выполнить), а затем нажмите кнопку [v]. По завершении форматирования выводится соответствующее сообщение, а инструмент через некоторое время возвращается к отображению экрана Utility (Служебные настройки). УВЕДОМЛЕНИЕ Запрещается отключать питание или извлекать USB-устройство хранения данных, пока на экране отображается сообщение Executing (Выполнение команды).	–	–			
		Execute (Выполнение)						
	USB Properties (Свойства USB)	–	Эта команда показывает объем свободной памяти и общую емкость USB-устройства хранения данных, подключенного к разъему USB [TO DEVICE]. 	–	–			
	USB Autoload (Автозагрузка данных с USB-устройства)	–	Если этот параметр включен, композиция, сохраненная в корневом каталоге, может автоматически выбираться (отображаться на экране) при подключении USB-устройства хранения данных к разъему USB [TO DEVICE].	Off (Выкл.)	On (Вкл.), Off (Выкл.)			
	Speaker (Динамик)	(Экран настройки)	Эта настройка позволяет включать и отключать динамик. • Normal (Обычный): динамик работает, только если не подключены наушники. • On (Вкл.): динамик работает всегда. • Off (Выкл.): динамик всегда отключен. ПРИМЕЧАНИЕ Если этот параметр включен, функция бинаурального сэмплирования (стр. 99) всегда будет отключена.	Normal (Обычный)	Normal (Обычный), On (Вкл.), Off (Выкл.)			

Для вызова нужного параметра:			785	775	795GP	745	735	765GP
Выберите меню System (Система), для чего нажмите кнопку [FUNCTION] (ФУНКЦИЯ) несколько раз, а затем с помощью кнопок [^]/[v]/[<]/[>] выберите требуемый параметр.								
[>] [<]	[>] [<]	[>] [<]	Описание	Настройка по умолчанию	Диапазон настроек			
Utility (Служебные настройки)	Contrast (Контрастность)	(Всплывающее окно)	Настройка контрастности экрана.	0	-5 – +5			
	Auto Power Off (Автоматическое отключение питания)	(Экран настройки)	Эта настройка позволяет указать период времени, по истечении которого функция Auto Power Off отключит питание инструмента (стр. 17). Чтобы выключить функцию автоматического отключения питания, выберите значение Off (Выкл.). Деактивация автоматического отключения питания 	30 (minutes) (минут)	Off (Выкл.), 5, 10, 15, 30, 60, 120 (minutes) (минут)			
	Audio Loopback (Возврат аудио)	-	Определяет, возвращается ли входной аудиосигнал с подключенного компьютера или смарт-устройства (стр. 76).	On (Вкл.)	On (Вкл.), Off (Выкл.)			
	Version (Версия)	-	Отображает название модели и версию прошивки инструмента.	-	-			
	Auto Backlight Off (Автоматическое отключение подсветки) (CLP-785/775/795GP)	(Экран настройки)	Эта настройка позволяет либо указать период времени до отключения контрольной панели и экрана, либо снять временное ограничение (значение Off).	10 (seconds) (секунд)	Off (Выкл.), 10, 20, 30, 60 (seconds) (секунд)			
	Touch Panel Sound (Звук сенсорной панели) (CLP-785/775/795GP)	-	Определяет, будет раздаваться звук при касании к панели управления (значение On) или нет (значение Off).	On (Вкл.)	On (Вкл.), Off (Выкл.)			
Language (Язык)	System (Система)		Данная настройка определяет набор выводимых на экран символов – отдельно для системных сообщений (общая информация, не являющаяся названиями композиций) и для названий композиций. Набор символов International (Международный) 	International (Международный)	Japanese (Японский), International (Международный)			
	Song (Композиция)		Японский 					

Для вызова нужного параметра:					785	775	795GP	745	735	765GP	
Выберите меню System (Система), для чего нажмите кнопку [FUNCTION] (ФУНКЦИЯ) несколько раз, а затем с помощью кнопок [^]/[v]/[<]/[>] выберите требуемый параметр.					≡		○ FUNCTION				
[>] [<]	[>] [<]	[>] [<]	[>] [<]	[>] [<]	Описание	Настройка по умолчанию	Диапазон настроек				
Utility (Служебные настройки)	Wireless LAN (Беспроводная локальная сеть) ¹ (в инфраструктурном режиме) ²	Select Network (Выбор сети)	(Сети)		Подключение к точке доступа с выбором соответствующей сети.	–	–				
			Other (Другое)	SSID	Установка идентификатора SSID.	–	До 32 символов (половинный размер), буквы и цифры, знаки препинания				
				Security (Уровень безопасности)	Установка уровня безопасности.	None (Нет)	None (Нет), WEP, WPA-PSK (TKIP), WPA-PSK (AES), WPA2-PSK (AES), WPA/WPA2 mixed PSK				
				Password (Пароль)	Установка пароля.	–	До 64 символов (половинный размер), буквы и цифры, знаки препинания				
				Connect (Подключение)	Подключение с использованием настроек, заданных на экране Other (Прочее).	–	–				
	Detail (Детальная настройка)	DHCP		Установка детальных настроек беспроводной локальной сети. Если значение параметра DHCP – Off (Выкл.), можно задать параметры IP Address (IP-адрес), Subnet Mask (Маска подсети), Gateway (Шлюз), DNS Server1 (сервер DNS1), DNS Server2 (сервер DNS2). Если же значение параметра DHCP – On (Вкл.), перечисленные параметры недоступны. При помощи кнопок [<]/[>] выберите нужный элемент на экране, а затем введите значение кнопками [^]/[v]. Для внесения настройки в память нажмите кнопку [FUNCTION] (ФУНКЦИЯ).			On (Вкл.)	On/Off (Вкл./Выкл.)			
		IP Address (IP-адрес)					0.0.0.0	0.0.0.0-255.255.255.255			
		Subnet Mask (Маска подсети)					0.0.0.0	0.0.0.0-255.255.255.255			
		Gateway (Шлюз)					0.0.0.0	0.0.0.0-255.255.255.255			
		DNS server1 (Сервер DNS1)					0.0.0.0	0.0.0.0-255.255.255.255			
		DNS server2 (Сервер DNS2)					0.0.0.0	0.0.0.0-255.255.255.255			
		Save (Сохранение)		Сохранение настроек, заданных на экране Detail (Детальная настройка). Выделите пункт Save (Сохранить), а затем нажмите кнопку [v] для выполнения сохранения.			–	–			
	Wireless LAN (Беспроводная локальная сеть) ¹ (в режиме точки доступа) ²	SSID		Установка идентификатора SSID для точки доступа.			ap-[CLP-****]-[xxxxxx (первые 6 цифр MAC-адреса)]	До 32 символов (половинный размер), буквы и цифры, знаки препинания			
		Security (Уровень безопасности)		Установка уровня безопасности для точки доступа.			WPA2-PSK (AES)	None (Нет), WEP, WPA-PSK (TKIP), WPA-PSK (AES), WPA2-PSK (AES), WPA/WPA2 mixed PSK			
		Password (Пароль)		Установка пароля точки доступа.			00000000	До 64 символов (половинный размер), буквы и цифры, знаки препинания			
Channel (Канал)		Установка канала точки доступа.			11	Зависит от модели USB-адаптера беспроводной локальной сети. <ul style="list-style-type: none"> • Модели для США и Канады: 1–11 • Другие страны: 1–13 Если USB-адаптер беспроводной локальной сети не подключен, то диапазон номеров каналов составляет 1–13.					

Для вызова нужного параметра:						785	775	795GP	745	735	765GP
Выберите меню System (Система), для чего нажмите кнопку [FUNCTION] (ФУНКЦИЯ) несколько раз, а затем с помощью кнопок [^]/[v]/[<]/[>] выберите требуемый параметр.								 FUNCTION			
[>] [<]	[>] [<]	[>] [<]	[>] [<]	[>] [<]	Описание	Настройка по умолчанию	Диапазон настроек				
Utility (Службные настройки)	Wireless LAN (Беспроводная локальная сеть) ¹ (в режиме точки доступа) ²	DHCP Server (Сервер DHCP)			Настройки, связанные с IP-адресом.	On (Вкл.)	On (Вкл.), Off (Выкл.)				
		IP Address (IP-адрес)				192.168.0.1	192. 168. 0-255. 1-254.				
		Subnet Mask (Маска подсети)				255.255.255.0	255.255.0.0, 255.255.128.0, 255.255.192.0, 255.255.224.0, 255.255.240.0, 255.255.248.0, 255.255.252.0, 255.255.254.0, 255.255.255.0				
		Save (Сохранение)			Сохранение настроек, заданных на экране Wireless LAN (в режиме точки доступа)	–	–				
Wireless LAN Option (Настройки беспроводной локальной сети) ¹	Wireless LAN Mode (Режим беспроводной локальной сети)	Infrastructure Mode (Инфраструктурный режим)	Accesspoint Mode (Режим точки доступа)	Данный параметр указывает, будет для беспроводного сетевого подключения использоваться точка доступа (инфраструктурный режим) или нет (режим точки доступа).	Infrastructure Mode (Инфраструктурный режим)	–					
		Initialize (Инициализация)			Cancel (Отмена)	Инициализация настроек, заданных на экране Wireless LAN (Беспроводная локальная сеть). Выделите пункт Execute (Выполнение), а затем нажмите кнопку [v] для выполнения инициализации.	Cancel (Отмена)	–			
	Detail (Детальная настройка)	Host Name (имя хоста)		Установка имени хоста.	[CLP-****]- [xxxxxx (первые 6 цифр MAC-адреса)]	До 57 символов (половинный размер), включая буквы и цифры, символ подчеркивания («_») и дефис («-»).					
		Mac Address (MAC-адрес)		Отображение MAC-адреса USB-адаптера беспроводной локальной сети.	–	–					
		Status (Состояние)		Показывает коды ошибок сетевых функций.	–	–					

*1 Настройки на экранах Wireless LAN (Беспроводная локальная сеть) и Wireless LAN Option (Настройки беспроводной локальной сети) отображаются только при подключении USB-адаптера беспроводной локальной сети UD-WL01 (продается отдельно) к разъему USB [TO DEVICE] на этом инструменте.

*2 Меню настройки беспроводной локальной сети содержат разные параметры в зависимости от того, какой режим выбран: Infrastructure (Инфраструктурный режим) или Accesspoint (Точка доступа). Для настройки по умолчанию Wireless LAN Mode (Режим беспроводной локальной сети) установлено значение Infrastructure (Инфраструктурный режим).

■ Список мелодических строев

Equal Temperament (Равномерно темперированный строй)	Октава делится на двенадцать равных интервалов. Наиболее популярный современный мелодический строй.
PureMajor/PureMinor (Чистый мажор / Чистый минор)	Основан на естественных обертонах, три мажорных аккорда этого строя создают прекрасный, чистый звук.
Pythagorean (Пифагорейский строй)	Этот строй был разработан знаменитым греческим философом Пифагором на основе чистых квинт, свернутых в одну октаву. В этом случае терция слегка нестабильна, но кварта и квинта звучат прекрасно и хорошо подходят для мелодий определенного типа.
MeanTone (Медиальный строй)	Этот строй создавался как улучшенный вариант пифагорейского и отличается более стройным звучанием мажорной терции. Он был особенно популярен с шестнадцатого по восемнадцатый века. Его использовали многие композиторы, в том числе Гендель.
Werckmeister/Kimberger (Веркмейстер/ Кирнбергер)	Эти строи являются результатами различных сочетаний строя MeanTone (Медиальный тон) и пифагорейского строя. В этих строях представление и впечатление от композиций меняются с помощью модуляции. Они часто использовались в эпоху Баха и Бетховена. Их также часто используют на клавишине, чтобы воспроизводить музыку той эпохи.

■ Backup Setting (Настройка резервного копирования)

(Выбранные параметры сохраняются даже после выключения питания)

Можно указать, какие именно настройки резервного копирования (см. далее) будут сохраняться в случае выключения питания. Настройки резервного копирования делятся на две группы: Voice (Тембр) (включая такие настройки тембров, как выбор тембра) и Other (Прочее) (включая различные настройки, например Song Repeat (Циклическое воспроизведение композиций) и Tuning (Подстройка)), которые можно задавать по отдельности.

Данные и настройки, которые сохраняются при выключении инструмента

- Пользовательская MIDI-композиция (сохраняется в пользовательской памяти инструмента)
- Меню System (Система)
Состояние функции Bluetooth* (включена или выключена)
- Keyboard (Клавиатура) (только в режиме Duo Type)
Utility (Служебные настройки)
- Настройка резервного копирования (описана в данном разделе)

* Информация о том, оснащен ли инструмент функцией Bluetooth, приведена на стр. 142.

1. Несколько раз нажмите кнопку [FUNCTION], чтобы выбрать меню System (Система) (стр. 86).
2. С помощью кнопок [^] и [v] выберите пункт Backup (Резервное копирование), вызовите следующий экран при помощи кнопки [>], а затем выберите пункт Backup Setting (Настройка резервного копирования), используя кнопки [^] и [v].
3. Используя кнопку [>], а затем кнопки [^] и [v], выберите пункт Voice (Тембр), после чего нажмите кнопку [>], чтобы выбрать значение On (Вкл.) или Off (Выкл.).
Для каждого тембра предусмотрены следующие настройки:
 - Выбор тембра для каналов R1, R2 и L
 - Все прочие параметры, кроме параметра Transpose (Транспонирование), задаются в меню Voice (Тембр)
4. Кнопками [^] и [v] выберите пункт Other (Прочее), а затем с помощью кнопки [>] выберите значение On (Вкл.) или Off (Выкл.).
В пункте Other (Прочее) содержатся следующие настройки:
 - В меню Song (Композиция): Song Repeat (Циклическое воспроизведение композиций), Volume (Song-Keyboard) (Громкость композиции и клавиатуры), Audio Volume (Громкость воспроизведения аудио), Quick Play (Быстрое воспроизведение), Play Track (Воспроизведение дорожки).
 - В меню Metronome/Rhythm (Метроном/Ритм): Volume (Громкость), BPM (Темп), Bell On/Off (Включение и выключение колокольчика), Intro (Вступление), Ending (Окончание), Bass (Бас).
 - В меню System (Система): Tuning (Подстройка), Keyboard (Клавиатура) (за исключением режимов Duo и Duo Type), Pedal (Педаль), Sound (Звук), MIDI.
5. Для выхода из меню System (Система) нажмите кнопку [EXIT].

■ Backup (Резервное копирование)

(Сохранение файла резервной копии хранящихся в памяти данных)

Эта функция сохраняет хранящиеся во внутренней памяти данные на подключенное USB-устройство хранения данных в виде файла резервной копии (с именем clp-***.bur). Затем такой файл резервной копии можно загрузить в память инструмента с помощью функции Restore (Восстановление) (стр. 105).

УВЕДОМЛЕНИЕ

- На выполнение резервного копирования может потребоваться 1–2 мин. Не отключайте питание во время выполнения этой операции (пока отображается надпись Executing). Это может привести к повреждению данных.
- Если на USB-устройстве хранения данных уже есть файл резервной копии (clp-***.bur), то при выполнении этой операции он будет перезаписан или заменен новым.

1. Подключите USB-устройство хранения данных к разъему USB [TO DEVICE].
2. Несколько раз нажмите кнопку [FUNCTION], чтобы выбрать меню System (Система) (стр. 86).
3. Кнопками [^]/[v] выберите пункт Backup (Резервное копирование), нажатием кнопки [>] перейдите на следующий экран, а затем кнопками [^]/[v] выберите пункт Backup (Резервное копирование).
4. Нажмите кнопку [>], чтобы перейти на следующий экран, а затем с помощью кнопок [^] и [v] выберите пункт Execute (Выполнить).
5. Нажмите кнопку [>] для выполнения операции резервного копирования.
6. Для выхода из меню System (Система) нажмите кнопку [EXIT].

ПРИМЕЧАНИЕ

Если потребуется восстановить настройки из файла резервной копии, используйте функцию Restore (Восстановить).

■ Restore (восстановление)

(Перезапуск инструмента с загрузкой файла резервной копии)

Эта функция загружает в память инструмента файл резервной копии (clp-***.bur), ранее сохраненный при помощи функции Backup (Резервное копирование) (стр. 104).

УВЕДОМЛЕНИЕ

- На выполнение резервного копирования может потребоваться 1–2 мин. Не отключайте питание во время выполнения этой операции (пока отображается надпись Executing). Это может привести к повреждению данных.
- Если в пользовательской памяти хранятся записанные композиции, то перед выполнением этой операции их следует переместить на USB-устройство хранения данных, следуя инструкциям, приведенным на стр. 68. В противном случае такие композиции при выполнении операции будут удалены.

1. Подключите USB-устройство хранения данных, содержащее файл резервной копии, к разъему USB [TO DEVICE].
2. Несколько раз нажмите кнопку [FUNCTION], чтобы выбрать меню System (Система) (стр. 86).
3. Кнопками [^]/[v] выберите пункт Backup (Резервное копирование), нажатием кнопки [>] перейдите на следующий экран, а затем кнопками [^]/[v] выберите пункт Restore (Восстановление).
4. Нажмите кнопку [>], чтобы перейти на следующий экран, а затем с помощью кнопок [^] и [v] выберите пункт Execute (Выполнить).
5. Нажмите кнопку [>] для выполнения операции.

Появится сообщение о завершении операции, а затем через короткое время инструмент перезапустится.

■ Factory Reset (Восстановление заводских настроек)

(Перезапуск инструмента с загрузкой начальных заводских настроек)

Данная операция сбрасывает все настройки инструмента в значения по умолчанию, которые задаются на заводе-изготовителе и применяются при первом включении инструмента.

Обратите внимание, что эта операция:

- устанавливает для параметра Backup Setting (Настройка резервного копирования) (стр. 104) значение по умолчанию;
- не удаляет композиции, хранящиеся в папке User;
- Эта операция не удаляет информацию о сопряжении Bluetooth* (стр. 78).

* Информация о том, оснащен ли инструмент функцией Bluetooth, приведена на стр. 142.

УВЕДОМЛЕНИЕ

Запрещается отключать питание в ходе выполнения данной операции (пока отображается текст Factory reset executing (Восстановление заводских настроек)). Это может привести к повреждению данных.

1. Несколько раз нажмите кнопку [FUNCTION], чтобы выбрать меню System (Система) (стр. 86).
2. Кнопками [^]/[v] выберите пункт Backup (Резервное копирование), нажатием кнопки [>] перейдите на следующий экран, а затем кнопками [^]/[v] выберите пункт Factory Reset (Восстановление заводских настроек).
3. Нажмите кнопку [>], чтобы перейти на следующий экран, а затем с помощью кнопок [^] и [v] выберите пункт Execute (Выполнить).
4. Нажмите кнопку [>] для выполнения операции.

Появится сообщение о завершении операции, а затем через короткое время инструмент перезапустится.

● Другой способ восстановления настроек по умолчанию

Нажмите и удерживайте крайнюю правую белую клавишу (нота C7), а затем включите питание инструмента переключателем [⏻] (Режим ожидания/Вкл.). Данная операция не стирает композиции, хранящиеся в папке User.

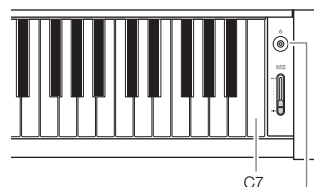

Переключатель [⏻] (Режим ожидания/Вкл.)

Список встроенных тембров

Количество доступных встроенных тембров отличается в зависимости от модели. В строках названий моделей указано, имеет ли модель соответствующие встроенные тембры или нет.

Группа тембров	Название тембра	Стереосэмплирование	Чувствительность к силе нажатия	Сэмплы Key-Off	Описание тембра	CLP -785/-795GP	CLP -775/-745/-735/-765GP
Piano	CFX Grand	○	○	○	Звук концертного рояля CFX производства корпорации Yamaha с широким динамическим диапазоном позволяет в наибольшей степени управлять выразительностью исполнения. Подходит для любого музыкального жанра и стиля. Если выбран этот тембр, при подключении наушников автоматически включается звучание с бинауральным сэмплингом (стр. 22).	○	○
	Bösendorfer	○	○	○	Знаменитый звук изготавливаемого в Вене концертного рояля Bösendorfer Imperial. Объемный звук соответствует размерам инструмента. Идеально подходит для выражения нежности и мягкости при исполнении. Если выбран этот тембр, при подключении наушников автоматически включается звучание с бинауральным сэмплингом (стр. 22).	○	○
	Upright Piano	○	○	—	Звук, сэмплингованный с пианино Yamaha SU7. Наслаждайтесь уникальными тональными характеристиками и легким, мягким звучанием.	○	○
	Studio Grand	○	○	○	Звук рояля Yamaha C7, который часто используется в звукозаписывающих студиях. Яркий и чистый звук отлично подходит для популярных музыкальных стилей.	○	—
	Bright Grand	○	○	○	Яркий звук фортепиано. Хорошо подходит для выразительности и выделения фортепиано на фоне инструментов ансамбля.	○	○
	Mellow Grand	○	○	○	Спокойный звук фортепиано. Отлично подходит для тихой и медленной музыки.	○	○
	Ballad Grand	○	○	○	Звук рояля с мягким и теплым тоном. Хорошо подходит для баллад.	○	—
	Warm Grand	○	○	○	Теплый и легкий звук фортепиано. Подходит для расслабляющей музыки.	○	○
	Pop Grand	○	○	○	Немного более яркий звук фортепиано. Подходит для популярных жанров.	○	○
	Jazz Grand	○	○	○	Звук фортепиано с уникальными тональными характеристиками. Подходит для джазовых стилей.	○	○
Rock Grand	○	○	○	Фортепиано яркого звучания. Идеален для рок-стилей.	○	○	
HonkyTonk Pf	○	○	—	Фортепьянный стиль «хонки-тонк». Наслаждайтесь характерным звуком, совсем не похожим на звук рояля.	○	○	
Fortepiano	Scarlatti Piano	○	○	○	Звучание фортепиано, созданного в начале 18-го века флорентийским мастером музыкальных инструментов, который известен как изобретатель фортепиано. Считается, что Скарлатти использовал фортепиано этого мастера. У него яркое, блестящее звучание.	○	—
	Mozart Piano	○	○	—	Звучание фортепиано, созданного в конце 18-го века венским мастером музыкальных инструментов. Моцарт и Бетховен играли на фортепиано этого производителя и высоко ценили их. Звучание этого фортепиано чистое и легкое.	○	○
	Beethoven Piano	○	○	○	Звучание инструмента, созданного лондонским производителем фортепиано в начале 19-го века. Гайдн и Бетховен сочинили множество шедевров, будучи вдохновленными фортепиано этого производителя. Его звучанию характерны богатый басовый резонанс, переливающиеся высокие частоты и бодрое фортиссимо.	○	—
	Chopin Piano	○	○	—	Звучание инструмента, созданного парижским производителем фортепиано в 19-ом веке. Шопен очень любил фортепиано этого производителя, которое прекрасно соответствовало его чувственной манере исполнения. Его звучание похоже на певческий голос: порой он ласкающий, а порой — печальный.	○	○
E.Piano	Stage E.Piano	—	○	○	Звук электрического фортепиано, создаваемый при ударе молоточков по металлическим пластинкам. Мягкий тон при игре с легким нажатием, и сильный звук при сильном нажатии.	○	○
	DX E.Piano	—	○	—	Звук электронного фортепиано, создаваемый FM-синтезатором. Тон меняется в зависимости от силы нажатия на клавиши во время исполнения. Идеален для поп-музыки.	○	○
	Vintage EP	—	○	○	Звук электрического фортепиано, создаваемый при ударе молоточков по металлическим пластинам. Широко используется в поп- и рок-музыке.	○	○
	Soft EP	—	○	○	Звук электрического фортепиано с характерным эффектом панорамирования. Хорошо подходит для тихих баллад.	○	○
	Phaser EP	—	○	○	Четкий эффект фазера делает этот тембр идеально подходящим для стилей fusion.	○	○
	DX Bright	—	○	—	Вариант звука электронного фортепиано, создаваемого FM-синтезатором. Это яркий и искрящийся звук, оживляющий музыку.	○	○
	Tremolo Vintage	—	○	○	Тембр включает эффект тремоло, отлично подходящий для исполнения в стиле старинных электрических фортепиано. Часто применяется в рок-музыке.	○	○
Organ	Organ GrandJeu	○	—	—	Звук знаменитой регистровки, которая использовалась во французских органных композициях. Этот драматичный звук идеально подходит для завершения выступления.	○	—
	Organ Principal	○	—	—	Этот тембр является комбинацией звуков труб (8'+4'+2') ведущего органа (медный инструмент). Подходит для церковной музыки в стиле барокко.	○	○
	Organ Tutti	○	—	—	Тембр полного духового органа, известный благодаря звуку, использованному в «Токкате» и «Фуге» И. С. Баха.	○	○
	Jazz Organ Slow	—	—	—	Звук электрооргана типа tonewheel (технология «фонического колеса»). Тембр записан с эффектом медленно вращающегося динамика. Широко используется в джазовых и рок-стилях.	○	○

Группа тембров	Название тембра	Стереосэмплирование	Чувствительность к силе нажатия	Сэмплы Key-Off	Описание тембра	CLP -785/-795GP	CLP -775/-745/-735/-765GP
Organ	Jazz Organ Fast	–	–	–	Такой же звук электрооргана, что и у тембра Jazz Organ Slow. Данный тембр записан с высокой скоростью вращения динамика. Чтобы разнообразить исполнение, можно переключаться между тембрами Jazz Organ Slow и Jazz Organ Fast.	○	○
	Mellow Organ	–	–	–	Спокойный звук электрооргана. Нажимая и отпуская левую педаль, можно переключаться между быстрым и медленным вращением динамика.	○	○
	Organ Flute 1	○	–	–	Звук органа, в котором совмещаются флейтовые (деревянные духовые) регистры с разной высотой звука (8' + 4'). Это нежный звук, идеально подходящий для аккомпанемента к гимнам.	○	–
	Organ Flute 2	○	–	–	Звук органа, в котором совмещаются флейтовые (деревянные духовые) регистры с разной высотой звука (8' + 4' + 1–1/3'). Этот тембр обладает более ярким звучанием, чем тембр Organ Flute1, и подходит для соло.	○	–
Strings	Strings	○	○	–	Данный тембр получен стереосэмплированием большого струнного ансамбля и отличается высокой реалистичностью реверберации. Попробуйте скомбинировать этот тембр с тембром фортепиано в режиме Dual.	○	○
	Slow Strings	○	○	–	Звук струнного ансамбля с медленной атакой. Подходит для режима наложения с тембром обычного или электрического фортепиано.	○	○
	Choir	CLP-785/795GP: ○	○	–	Большой, свободный тембр хора. Идеален для создания богатых гармоний в медленных музыкальных произведениях.	○	○
	Slow Choir	CLP-775/745/735/765GP: –	○	–	Звук хора с медленной атакой. Подходит для режима наложения с тембром обычного или электрического фортепиано.	○	○
	Mellow Strings	○	○	–	Спокойный звук струнного ансамбля. Наслаждайтесь характерным звуком, отличающимся от тембра Strings.	○	–
	Dark Pad	–	○	–	Теплый и объемный синтезированный звук. Идеально подходит для партий с сустейном на фоне ансамбля, а также для режима наложения с обычным или электрическим фортепиано.	○	–
	Lite Pad	–	○	–	Яркий и объемный синтезированный звук. Идеально подходит для партий с сустейном на фоне ансамбля, а также для режима наложения с обычным или электрическим фортепиано.	○	–
	Bell Pad	○	○	–	Отчетливый и звонкий синтезированный звук. Идеально подходит для наложения на звук обычного или электрического фортепиано, но также создает собственное яркое и роскошное звучание.	○	–
	Synth Pad	–	○	–	Теплый, спокойный и объемный синтезированный звук. Идеально подходит для партий с сустейном на фоне ансамбля, а также для режима наложения с обычным или электрическим фортепиано.	–	○
Bass	Acoustic Bass	–	○	–	Звук щипков на контрабасе. Часто используется в джазовой и латиноамериканской музыке.	○	○
	Bass & Cymbal	–	○	–	Звук тарелки, наложенный на бас. Удобен в джазе для исполнения партий «блуждающего контрабаса».	○	○
	Electric Bass	–	○	–	Звук электрической бас-гитары. Часто используется в джазовой, поп- и рок-музыке.	○	○
	Fretless Bass	–	○	–	Имитация безладовой бас-гитары. Подходит для джаза и стиля fusion.	○	○
	Vintage Bass	–	○	–	Другой тип электрического баса с богатым звуком.	○	–
Others	Harpichord 8'	○	–	○	Звук этого инструмента часто используется в музыке стиля барокко. Сила нажатия на клавиши не влияет на громкость, а при отпуске клавиши слышен характерный звук.	○	○
	Harpsi. 8'+4'	○	–	○	Клавесин с дополнительной верхней октавой. Создает более яркий звук.	○	○
	Harp	–	○	–	Этот звук был сэмплирован с арфы. Этот звук с яркой атакой идеально подходит для игры роскошных фраз.	○	–
	Vibraphone	○	○	–	Стереозвук вибратона. Объемный и чистый звук отлично подходит для популярной музыки. При нажатии левой педали включается или отключается эффект вибрата.	○	○
	Marimba	○	○	–	Звук маримбы, сэмплированный в стереофоническом формате для объемного и реалистичного звучания.	○	–
	Celesta	○	○	–	Звук челесты (инструмента перкуссии, где молоточки ударяют по металлическим пластинам). Наиболее известное применение этого инструмента – «Танец Феи Драже» из балета Чайковского «Щелкунчик».	○	–
	Nylon Guitar	○	○	–	Стереосэмпл гитары с нейлоновыми струнами отличается высокой реалистичностью звучания. Подходит для музыки любого стиля.	○	○
	Steel Guitar	–	○	–	Яркий звук гитары со стальными струнами. Идеален для поп-музыки.	○	○
	Scat	–	○	–	С этим тембром можно исполнять джазовый «скат». Звук меняется в зависимости от силы нажатия и диапазона исполняемых нот.	○	–
XG	–	–	○	–	Информация о тембрах XG представлена в разделе «Перечень данных» на веб-сайте (стр. 8).	○	–

Сэмплы Key-Off

Воспроизводит легчайший звук, сопровождающий отпущение клавиш.

ПРИМЕЧАНИЕ

- Функция Grand Expression Modeling (Моделирование выразительности рояля) действует только для тембров CFX Grand и Bösendorfer. Сведения о функции Grand Expression Modeling (Моделирование выразительности рояля) приведены на стр. 29.
- Функция VRM действует только для тембров из группы фортепиано. Сведения о функции VRM приведены на стр. 29.

Список демонстрационных композиций для тембров

CLP -785/ -795GP	CLP -775/ -745/ -735/ -765GP	Название тембра	Наименование	Композитор
○	○	CFX Grand	Allegro de concierto Cis dur	E. Granados
○	○	Bösendorfer	Widmung S.566 R.253	F. Liszt / R. Schumann
○	○	Upright Piano	Sonatine F dur Anh.5(2) 1st mov.	L. v. Beethoven
○	–	Studio Grand	Original	–
–	○	Bright Grand	Original	–
○	–	Scarlatti Piano	Sonata G dur K.14 L.387	G. D. Scarlatti
○	○	Mozart Piano	Sontata No.15 C dur K.545 1st mov.	W. A. Mozart
○	–	Beethoven Piano	Für Elise a moll	L. v. Beethoven
○	○	Chopin Piano	Nocturne op.27-2 Des dur	F. F. Chopin
○	○	Stage E. Piano	Original	–
○	○	DX E. Piano	Original	–
○	○	Vintage EP	Original	–
○	–	Organ GrandJeu	Original	–
–	○	Organ Principal	Herr Christ, der ein'ge Gottes-Sohn BWV 601	J. S. Bach
○	○	Organ Tutti	Original	–
○	○	Jazz Organ Slow	Original	–
○	○	Strings	Original	–
○	○	Choir	Original	–
○	–	Dark Pad	Original	–
–	○	Synth Pad	Original	–
○	○	Acoustic Bass	Original	–
○	○	Electric Bass	Original	–
○	○	Fretless Bass	Original	–
○	○	Harpsichord 8'	Concerto a cembalo obbligato, 2 violini, viola e continuo No.7 g moll BWV 1058 1st mov.	J. S. Bach
○	–	Harp	Original	–
○	○	Vibraphone	Original	–
○	○	Nylon Guitar	Original	–
○	–	XG	Original	–

Демонстрационные композиции (за исключением оригинальных композиций) – это короткие переработанные отрывки из оригинальных произведений. Оригинальные демонстрационные композиции являются авторскими произведениями корпорации Yamaha (© Корпорация Yamaha).

Список композиций

50 Classical (50 классических композиций)

Номер	Название композиции	Композитор
Аранжировки		
1	Canon D dur	J. Pachelbel
2	Air On the G String	J. S. Bach
3	Jesus, Joy of Man's Desiring	J. S. Bach
4	Twinkle, Twinkle, Little Star	Traditional
5	Piano Sonate op.31-2 "Tempest" 3rd mov.	L. v. Beethoven
6	Ode to Joy	L. v. Beethoven
7	Wiegenlied op.98-2	F. P. Schubert
8	Grande Valse Brillante	F. F. Chopin
9	Polonaise op.53 "Héroïque"	F. F. Chopin
10	La Campanella	F. Liszt
11	Salut d'amour op.12	E. Elgar
12	From the New World	A. Dvořák
13	Sicilienne	G. U. Fauré
14	Clair de lune	C. A. Debussy
15	Jupiter (The Planets)	G. Holst
Дуэты		
16	Menuett (Eine kleine Nachtmusik K.525)	W. A. Mozart
17	Menuett G dur	L. v. Beethoven
18	Marcia alla Turca	L. v. Beethoven
19	Piano Concerto No.1 op.11 2nd mov.	F. F. Chopin
20	The Nutcracker Medley	P. I. Tchaikovsky
Оригинальные произведения		
21	Prelude (Wohltemperierte Klavier I No.1)	J. S. Bach
22	Menuett G dur BWV Anh.114	J. S. Bach
23	Piano Sonate No.15 K.545 1st mov.	W. A. Mozart
24	Turkish March	W. A. Mozart
25	Piano Sonate op.13 "Pathétique" 2nd mov.	L. v. Beethoven
26	Für Elise	L. v. Beethoven
27	Piano Sonate op.27-2 "Mondschein" 1st mov.	L. v. Beethoven
28	Impromptu op.90-2	F. P. Schubert
29	Frühlingslied op.62-6	J. L. F. Mendelssohn
30	Fantaisie-Impromptu	F. F. Chopin
31	Etude op.10-3 "Chanson de l'adieu"	F. F. Chopin
32	Etude op.10-12 "Revolutionary"	F. F. Chopin
33	Valse op.64-1 "Petit chien"	F. F. Chopin
34	Nocturne op.9-2	F. F. Chopin
35	Nocturne KK4a-16/BI 49 [Posth.]	F. F. Chopin
36	Träumerei	R. Schumann
37	Barcarolle	P. I. Tchaikovsky
38	La prière d'une Vierge	T. Badarzewska
39	Liebesträume No.3	F. Liszt
40	Blumenlied	G. Lange
41	Humoresque	A. Dvořák
42	Arietta	E. H. Grieg
43	Tango (España)	I. Albéniz
44	The Entertainer	S. Joplin
45	Maple Leaf Rag	S. Joplin
46	La Fille aux Cheveux de Lin	C. A. Debussy
47	Arabesque No.1	C. A. Debussy
48	Cakewalk	C. A. Debussy
49	Je te veux	E. Satie
50	Gymnopédies No.1	E. Satie

Учебные композиции

Название альбома	Номер или название композиции	Композитор	
Vorschule im Klavierspiel op.101	1-106	F. Beyer	
25 Etudes faciles et progressives op.100	1	La candeur	J. F. Burgmüller
	2	Arabesque	
	3	Pastorale	
	4	Petite réunion	
	5	Innocence	
	6	Progrès	
	7	Courant limpide	
	8	La gracieuse	
	9	La chasse	
	10	Tendre fleur	
	11	La bergeronnette	
	12	Adieu	
	13	Consolation	
	14	La styrienne	
	15	Ballade	
	16	Douce plainte	
	17	Babillarde	
	18	Inquiétude	
	19	Ave Maria	
	20	Tarentelle	
	21	Harmonie des anges	
	22	Barcarolle	
	23	Retour	
	24	L'hirondelle	
	25	La chevaleresque	
100 Übungsstücke op.139	1-100	C. Czerny	
30 Etudes de mécanisme op.849	1-30	C. Czerny	
The Virtuoso Pianist	1-20 1-Variation. 1-22	C-L. Hanon	

Сведения о композициях для дуэтов

Ниже перечислены композиции для дуэтов.

- Композиции № 16–20 из сборника 50 Classical (50 классических композиций)
- Композиции № 1–11 из сборника Vorschule im Klavierspiel op.101, представленного в разделе учебных композиций, а также № 32–34, 41–44, 63–64 и 86–87

Партию правой руки исполняет первый музыкант правой рукой, партию левой руки – тот же музыкант левой рукой, а дополнительную партию исполняет второй музыкант обеими руками.

Список ритмов

Категория	Номер	Название
Pops&Rock	1	8Beat
	2	16Beat
	3	Shuffle1
	4	Shuffle2
	5	Shuffle3
	6	Gospel
	7	8BeatBallad
	8	6-8SlowRock
Jazz	9	FastJazz
	10	SlowJazz
	11	Swing
	12	JazzWaltz
Latin	13	Samba
	14	BossaNova
	15	Rumba
	16	Salsa
Kids&Holiday	17	KidsPop
	18	6-8March
	19	ChristmasSwing
	20	Christmas3-4

Список сообщений

Ряд сообщений остается на экране. Чтобы их закрыть, нажмите кнопку [EXIT] (ВЫХОД).

Сообщение	Значение
Access error	Операцию выполнить не удалось. Возможны следующие причины. Если такие причины отсутствуют, то возможно повреждение файла. <ul style="list-style-type: none">• Неверная файловая операция. Выполните указания в разделе «Работа с файлами композиций» (стр. 65) или «Резервное копирование и восстановление информации» (стр. 104–105).• Подключенное USB-устройство хранения данных несовместимо с данным инструментом. Информацию о совместимости USB-устройств хранения данных см. на стр. 74.
Bluetooth pairing...	Инструмент находится в режиме ожидания сопряжения по Bluetooth. См. инструкции на стр. 78.
Cannot be executed	Операцию выполнить не удалось. Возможны следующие причины. Устраните причины и попробуйте еще раз. <ul style="list-style-type: none">• Данная файловая операция неприменима к встроенным или аудиокomпозициям. Информация по ограничениям на операции с файлами композиций приведена на стр. 65.• Операции с файлами композиций невозможно выполнять, если файл пуст (стр. 55) или композиция не выбрана (NoSong). NoSong: это сообщение отображается при выборе папки, не содержащей композиций.
Change to Current Tempo	Данное сообщение указывает, что вы применяете текущий темп к выбранной композиции.
Change to Current Voice	Данное сообщение указывает, что вы заменяете тембр композиции на текущий тембр.
Completed	Данное сообщение указывает на завершение операции. Можно переходить к следующему шагу.
Completed Restart now	Восстановление завершено. Инструмент включился автоматически.
Convert canceled	Данное сообщение указывает на то, что операция преобразования была отменена.
Convert completed to USB/ USERFILES/	Данное сообщение выводится по завершении преобразования и записи нового файла в папку USER FILES на USB-устройстве хранения данных.
Convert to Audio	Данное сообщение выводится в ходе выполнения преобразования.
Copy completed to USB/ USERFILES/	Данное сообщение выводится по завершении копирования и записи нового файла в папку USER FILES на USB-устройстве хранения данных.
Copy completed to User	Данное сообщение выводится по завершении операции копирования файла в папку User в памяти инструмента.
Device busy	Не удалось выполнить операцию, например преобразовать, воспроизвести или записать аудиокomпозицию. Данное сообщение выводится, если вы попытались использовать USB-устройство хранения данных, с которым уже выполняются операции записи или удаления. Выполните форматирование USB-устройства хранения данных. Перед этим убедитесь, что на USB-устройстве хранения данных не содержится важной информации (стр. 100). Затем повторите операцию.
Device removed	Это сообщение появляется при отключении USB-устройства хранения данных от инструмента.
Duplicate name	Данное сообщение указывает на то, что файл с заданным именем уже существует. Переименуйте файл (стр. 70).
Executing	Инструмент выполняет операцию. Подождите, пока сообщение не исчезнет с экрана, а затем перейдите к следующему шагу.
Factory reset executing Memory Song excluded	Восстановлены настройки по умолчанию (за исключением композиций в папке User) (стр. 105). Это сообщение также появляется, если нажать и удерживать клавишу C7 и включить питание инструмента.
Factory reset Completed Restart	Восстановление заводских настроек завершено. После этого происходит перезапуск инструмента.
Incompatible device	Данное сообщение отображается при подключении несовместимого USB-устройства хранения данных. Воспользуйтесь USB-устройством хранения данных, совместимость которого с инструментом подтверждена корпорацией Yamaha (стр. 74).
Internal hardware error	В инструменте произошел сбой. Обратитесь к ближайшему дилеру или уполномоченному дистрибьютору Yamaha.
Last power off invalid Checking memory	Это сообщение появляется при включении питания после его выключения во время обработки файла композиции (стр. 65) или сохранения файла резервной копии (стр. 104). При появлении этого сообщения производится проверка внутренней памяти. Если внутренние настройки повреждены, то они будут приведены к исходным значениям. Если записанные в папке User композиции повреждены, они будут удалены.
Maximum no. of devices exceeded	Число USB-носителей превышает максимально допустимое значение. Одновременно можно подключать не более двух USB-устройств. Дополнительную информацию см. на стр. 74.
Memory full	Операцию невозможно выполнить, так как достигнуто предельное число файлов либо исчерпана память в папке User или на USB-устройстве хранения данных. Удалите ряд композиций в папке User или на USB-устройстве хранения данных либо перенесите их на другое USB-устройство хранения данных и повторите операцию.
Move completed to USB/ USERFILES/	Данное сообщение выводится по завершении перемещения и записи нового файла в папку USER FILES на USB-устройстве хранения данных.
Move completed to User	Данное сообщение выводится по завершении операции переноса файла в папку User в памяти инструмента.
No device	USB-устройство хранения данных не было подключено к инструменту во время попытки выполнить операцию с устройством. Подключите устройство и попробуйте еще раз.

Сообщение	Значение
No response from USB device	Инструменту не удается обратиться к подключенному USB-устройству. Переподключите устройство (стр. 74). Если сообщение выводится снова, USB-устройство может быть неисправно.
Please wait	Инструмент обрабатывает данные. Подождите, пока сообщение не исчезнет с экрана, а затем перейдите к следующему шагу.
Protected device	Данное сообщение появляется при попытке выполнить операцию с файлом (стр. 65), записать исполнение или сохранить данные на защищенное от записи USB-устройство хранения данных. Если это возможно, снимите защиту от записи и попробуйте еще раз. Если сообщение выводится снова, то USB-устройство хранения данных имеет внутреннюю защиту (например, такая защита есть у продаваемых музыкальных данных). На такое устройство нельзя выполнять запись или проводить с ним файловые операции.
Read-only file	Попытка выполнить файловую операцию с файлом, доступным только для чтения. На использование таких файлов распространяются ограничения (стр. 65). Кроме того, они непригодны для редактирования (стр. 61). Работать с файлом, доступным только для чтения, можно после снятия атрибута «только для чтения».
Remaining space on drive is low	В папке User или на USB-устройстве хранения данных осталось мало места. Перед записью удалите ненужные файлы (стр. 67).
Same file name exists	Данное сообщение указывает на необходимость подтвердить перезапись файла при выполнении операций копирования, переноса и преобразования MIDI- в аудиокomпозицию.
Song error	Это сообщение появится, если при выборе или воспроизведении композиции возникнет проблема с содержащимися в ней данными. В этом случае выберите эту композицию еще раз и снова попробуйте ее воспроизвести. Если сообщение появляется снова, данные композиции могут быть повреждены.
Song too large	Размер данных в композиции (MIDI или аудио) превышает установленное ограничение. Возможны следующие причины. <ul style="list-style-type: none"> Размер композиции, которую вы пытаетесь воспроизвести, превышает максимально допустимый. Ограничение составляет примерно 500 Кб для MIDI-композиций или 80 минут для аудиокomпозиций. В ходе записи размер композиции превысил максимально допустимый. Ограничение при записи составляет примерно 500 Кб для MIDI-композиций или 80 минут для аудиокomпозиций. Запись автоматически завершается с сохранением ранее записанных данных. Размер композиции превысил ограничение в ходе преобразования MIDI- в аудиокomпозицию. Ограничение для аудиокomпозиций составляет 80 минут.
System limit	Это сообщение появляется, когда число файлов превышает системные ограничения. В папке можно сохранить не более 250 файлов или других папок. Удалите или перенесите ненужные файлы и попробуйте снова.
This data format is not supported	Данное сообщение появляется при попытке загрузить на инструмент композицию неподдерживаемого формата. Сведения о поддерживаемых форматах композиций см. на стр. 43.
Unformatted device	Данное сообщение выводится при попытке использования неотформатированного USB-устройства хранения данных. Отформатируйте его (стр. 100) и попробуйте еще раз.
Unsupported device	Данное сообщение отображается при подключении неподдерживаемого USB-устройства хранения данных. Воспользуйтесь USB-устройством хранения данных, совместимость которого с инструментом подтверждена корпорацией Yamaha (стр. 74).
USB device overcurrent error	Подключение к USB-устройству прервано из-за аномального скачка энергопотребления устройства. Отключите USB-устройство от разъема USB [TO DEVICE]. Переведите инструмент в ждущий режим с помощью переключателя [Φ] (Режим ожидания / Вкл.), а затем снова включите его.
USB hub hierarchical error	Подключено свыше одного уровня концентраторов USB. Допускается не более одного уровня концентраторов USB.
USB power consumption exceeded	Рекомендуем применять концентратор USB с питанием от USB-портов. Однако если выводится данное сообщение, то следует применить концентратор USB с собственным источником питания, который должен быть включен. Кроме того, используйте устройства, совместимость которых подтверждена корпорацией Yamaha (стр. 74).
Wrong device	Операцию с файлом невозможно выполнить с подключенным USB-устройством хранения данных. Возможны следующие причины. <ul style="list-style-type: none"> USB-устройство хранения данных не отформатировано. Отформатируйте его (стр. 100) и попробуйте еще раз. Число файлов превышает системные ограничения. В папке можно сохранить не более 250 файлов или других папок. Удалите или перенесите ненужные файлы и попробуйте снова.
Wrong name	Указано неверное название композиции. Данное сообщение выводится при выполнении операции переименования файлов (стр. 70) по следующим причинам: <ul style="list-style-type: none"> Не введено название композиции. В начале или конце названия композиции введены точка либо пробел.

Устранение неполадок

При появлении сообщения для помощи в устранении неполадок обратитесь к списку сообщений (стр. 111).

Проблема	Возможные причины и способы устранения
Инструмент не включается.	Штекеры не подключены должным образом. Убедитесь, что штекер постоянного тока надежно вставлен в разъем DC IN на инструменте, а штекер переменного тока надежно вставлен в розетку (стр. 15).
При включении и отключении питания слышны щелчки или треск.	Так всегда происходит при включении и отключении электропитания.
Питание инструмента автоматически отключается.	Это не является неисправностью и происходит благодаря функции автоматического отключения питания. При необходимости настройте параметры функции автоматического отключения питания (стр. 101).
Отображается сообщение «USB device overcurrent error» (Ошибка вследствие перегрузки USB-устройства по току), и USB-устройство не реагирует.	Обмен данными с USB-устройством прекращен вследствие перегрузки USB-устройства по току. Отсоедините устройство от разъема USB [TO DEVICE], а затем включите питание инструмента.
Из динамиков или наушников слышен шум.	Шум может быть следствием помех, вызванных использованием мобильного телефона в непосредственной близости от инструмента. Отключите мобильный телефон или используйте его на большем расстоянии от инструмента.
При использовании инструмента со смарт-устройством, таким как iPhone или iPad, из динамиков или наушников слышен шум.	Если инструмент используется вместе со смарт-устройством, рекомендуем активировать на нем «Авиарежим», а затем включить Wi-Fi или Bluetooth, чтобы избежать возникновения шума, вызываемого передачей данных.
Общий уровень громкости слишком низок, или звук отсутствует вообще.	Выбрано слишком низкое значение общей громкости; установите нужный уровень громкости с помощью ползункового регулятора [MASTER VOLUME] (ОБЩАЯ ГРОМКОСТЬ) (стр. 21).
	Для «живого» исполнения на клавиатуре установлен слишком низкий уровень громкости. Чтобы повысить громкость исполнения на клавиатуре, отрегулируйте баланс громкости на экране меню Song (Композиция): Volume (Громкость) → Song – Keyboard (Композиция – Клавиатура) (стр. 52).
	Подключены штекеры наушников или адаптера, а для настройки Speaker (Динамик) задано значение Normal (Обычный) (стр. 100). Отключите штекеры наушников и адаптера.
	Параметр Speaker (Динамик) установлен в значение Off (Выкл.) Задайте значение Normal (Норм.) для параметра Speaker (Динамик) на экране меню System (Система): Utility (Служебные настройки) → Speaker (Динамик) (стр. 100).
Динамики не отключаются при подсоединении наушников к разъему типа Jack [PHONES] (НАУШНИКИ).	Функция Local Control (Локальное управление) отключена. На экране меню System (Система) установите для параметра Local Control (Локальное управление) значение On (Вкл.): MIDI → Local Control (Локальное управление) (стр. 99).
	Параметр Speaker (Динамик) установлен в значение On (Вкл.). На экране меню System (Система) установите для параметра Speaker (Динамик) значение Normal (Норм.): Utility (Служебные настройки) → Speaker (Динамик) (стр. 100).
Педали не работают.	Возможно, pedalный шнур ненадежно подключен к разъему [PEDAL]. Обязательно вставьте pedalный шнур до конца, чтобы металлическая часть штекера не была видна (стр. 118, 121, 124 или 131).
(CLP-785, CLP-795GP) Используется обратное действие педали, подключенной к разъему AUX PEDAL.	Некоторые педали могут включаться и выключаться по-разному. На экране меню System (Система) установите соответствующий параметр: Pedal (Педаль) → Aux Polarity (Полярность разъема AUX) (стр. 98).
Громкость клавиатуры ниже, чем громкость воспроизведения композиции.	Для «живого» исполнения на клавиатуре установлен слишком низкий уровень громкости. Чтобы повысить громкость исполнения на клавиатуре, отрегулируйте баланс громкости на экране меню Song (Композиция): Volume (Громкость) → Song – Keyboard (Композиция – Клавиатура) (стр. 52).
Кнопки не работают.	Когда вы используете какую-либо функцию, некоторые кнопки, которые для нее не нужны, отключаются. Если идет воспроизведение, остановите его. В противном случае нажмите кнопку [EXIT] (ВЫХОД) для возврата к экранной странице Voice (Тембр) или Song (Композиция). Затем выполните требуемую операцию.
Более высокие или более низкие ноты звучат неправильно, если выполнено транспонирование или настройка октавы.	Данный инструмент при транспонировании работает в диапазоне нот C-2 – G8. При исполнении нот с тональностью ниже, чем C2, звук повышается на одну октаву. При исполнении нот с тональностью выше, чем G8, звук понижается на одну октаву.
Исполнение в режиме Dual/Split/Duo (Наложение/Разделение/Дуэт) не записывается, либо неожиданно пропадают данные одной из партий.	Не записывается переключение в режим Dual/Split/Duo (Наложение/Разделение/Дуэт), сделанное в середине композиции. Кроме того, происходит автоматическое назначение записываемой партии для тембра 2 (в режиме Dual (Наложение)) или для тембра партии левой руки (в режиме Split/Duo (Разделение/Дуэт)) (стр. 57). Если в назначенной партии уже содержатся данные, то эти данные при записи будут перезаписаны и удалены.
При выборе некоторых тембров звук клавиатуры в режиме Duo (Дуэт) может выводиться только из одного динамика.	Так происходит потому, что настройка панорамы по умолчанию зависит от тембра. Измените значение настройки Duo-Type (Тип режима Duo) (стр. 98) с Separated (Отдельный) на Balanced (Сбалансированный) или измените настройки панорамы (стр. 88).

Проблема	Возможные причины и способы устранения
Название композиции неверное.	Настройка параметра Language (Язык) может отличаться от использованной при вводе названия композиции. Кроме того, заголовок может отображаться неправильно, если композиция была записана на другом инструменте. На экране меню System (Система) установите параметр Language (Язык) (стр. 101): пункт Utility (Служебные настройки) → Language (Язык) → Song (Композиция). Измените настройку. Однако если композиция была записана на другом инструменте, изменение параметра Language (Язык) может не устранить проблему.
Не удается вызвать экран меню.	При воспроизведении композиции будут отображаться только экраны меню Voice (Тембр) и Song (Композиция). Остановите композицию, нажав кнопку [PLAY/PAUSE] (Воспроизведение/Пауза). Кроме того, в режиме готовности к записи отображается только экран меню Recording (Запись).
Ритм не включается.	Включен режим SynchStart (Синхронный запуск). Отключите режим SynchStart (Синхронный запуск) в меню Metronome/Rhythm (Метроном/Ритм).
Метроном, MIDI-композиция или ритм слегка сбивается с темпа во время игры на клавиатуре.	Это изредка происходит, если функция моделирование выразительности рояля (Grand Expression Modeling) работает в режиме Dynamic (Динамический). В таком случае включите для этой функции режим Static (Статический) (стр. 29).
Устройства беспроводной локальной сети не отображаются, хотя сетевая USB-карта беспроводной локальной сети подключена.	Отсоедините сетевую USB-карту беспроводной локальной сети и снова подключите ее.
Не устанавливается сопряжение или подключение к инструменту смарт-устройства с функцией Bluetooth.	Проверьте, включена ли функция Bluetooth на устройстве. Для подключения смарт-устройства к инструменту по Bluetooth необходимо, чтобы работали оба устройства.
	Смарт-устройство и инструмент должны быть сопряжены между собой, чтобы инструмент получал аудиоданные со смарт-устройства через Bluetooth (стр. 78).
	Если поблизости находится устройство, излучающее сигналы на частоте 2,4 ГГц (микроволновая печь, устройство беспроводной локальной сети и т. д.), увеличьте расстояние между инструментом и таким устройством.

* Информация о наличии функции Bluetooth приведена на стр. 142.

Сборка инструмента Clavinova

Правила техники безопасности при сборке

⚠ ВНИМАНИЕ

- Выполняйте сборку инструмента на твердом и ровном полу с достаточным количеством свободного пространства.
- Будьте внимательны, чтобы не перепутать детали, и устанавливайте все детали в правильной ориентации. Собирайте инструмент в соответствии с приведенными ниже инструкциями.
- (CLP-785, CLP-775, CLP-745, CLP-735) Для сборки требуется не менее двух человек.
- (CLP-795GP, CLP-765GP) Для сборки требуется не менее четырех человек.
- Используйте только входящие в комплект винты указанных размеров. Не используйте другие винты. Использование неподходящих винтов может привести к повреждению или неисправности изделия.
- Завершив сборку инструмента, затяните все винты.
- Для разборки выполните описанные ниже действия по сборке в обратном порядке. Несоблюдение этого требования может привести к повреждению инструмента или травме.

Подготовьте крестовую отвертку подходящего размера.

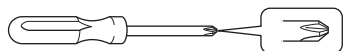

Сборка инструмента Clavinova

Справочная страница	
CLP-785	стр. 116
CLP-775	стр. 120
CLP-745	стр. 123
CLP-735	стр. 123
CLP-795GP	стр. 126
CLP-765GP	стр. 130

По завершении сборки проверьте следующее.

- **Остались ли какие-либо детали?**
Сверьтесь с процедурой сборки и исправьте ошибки.
- **Находится ли инструмент вне досягаемости дверей и других подвижных элементов?**
Переместите инструмент в подходящее место.
- **Раздается ли дребезжащий звук, если потрясти инструмент?**
Затяните все винты.
- **Блок педалей дребезжит или проваливается при нажатии педалей?**
Поверните регулятор высоты так, чтобы он плотно соприкасался с полом.
- **Надежно ли вставлены pedalный шнур и кабель питания в соответствующие разъемы?**
Проверьте соединение.

Перемещение инструмента после сборки

⚠ ВНИМАНИЕ

- Перемещая инструмент после сборки, всегда держитесь за нижнюю часть основного блока.
- Не держитесь за крышку клавиатуры или верхнюю часть. Неправильное обращение может привести к повреждению инструмента или травме.

УВЕДОМЛЕНИЕ

Поворачивайте регулятор высоты под педалью, пока он не отделится от поверхности пола. Контакт с регулятором высоты может привести к повреждению поверхности пола.

785 775 745 735 795GP 765GP



785 775 745 735 795GP 765GP



⚠ ВНИМАНИЕ

Если инструмент скрипит или покачивается при игре на клавиатуре, сверьтесь со сборочными схемами и повторно затяните все винты.

Транспортировка

Если вам нужно переместить инструмент в другое расположение, ознакомьтесь с разделом «Транспортировка» на стр. 133.

Сборка модели CLP-785

Выньте из упаковки все детали и убедитесь, что всё имеется в наличии.

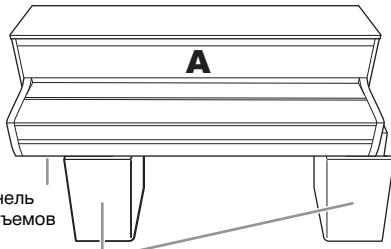

Панель разъемов

Подкладки из пенопласта

Выньте пенопластовые подкладки из упаковки, положите их на пол и поставьте деталь А сверху на них. Расположите подкладки так, чтобы они не заслоняли панель разъемов в нижней части детали А.

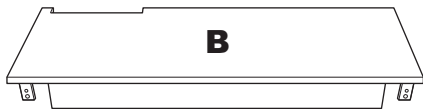

B



C



Педальный шнур закреплен внутри

При поставке с завода педали находятся в виниловых чехлах. Прежде чем приступить к сборке, снимите крышку с демпферной педали.

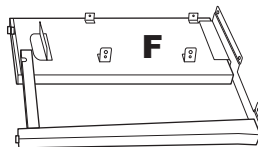
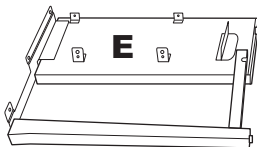

E

F



Винты с круглой головкой, 6 Ч 20 мм (4 шт.)



Винты с плоской головкой, 6 Ч 20 мм (6 шт.)



Винты с круглой головкой, 4 Ч 14 мм (10 шт.)

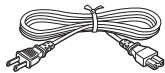

Кабель питания



Держатели кабелей (2 шт.)



Тонкие винты, 4 Ч 10 мм (2 шт.)



Крючок для наушников

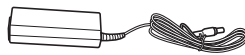

Блок питания

Кабель и блок питания могут не входить в комплект поставки в вашем регионе или отличаться от изображенных на представленном выше рисунке. Уточните у местного дилера Yamaha.

1. Присоедините детали E и F к детали D.

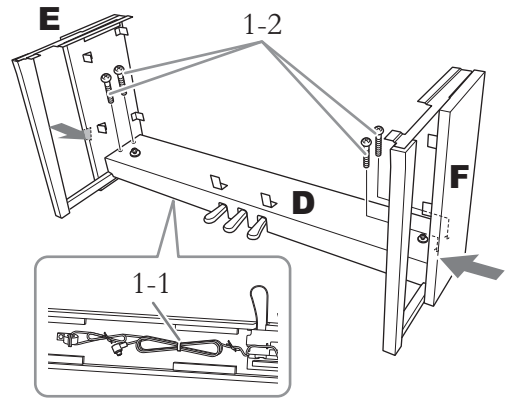

1-1. Снимите обвязку со шнура педали.

Не выбрасывайте обвязку, так как она понадобится на этапе 6.

1-2. Надавливая снаружи на нижние части деталей E и F, зафиксируйте деталь D четырьмя винтами с круглой головкой (6 × 20 мм).

2. Присоедините деталь B.

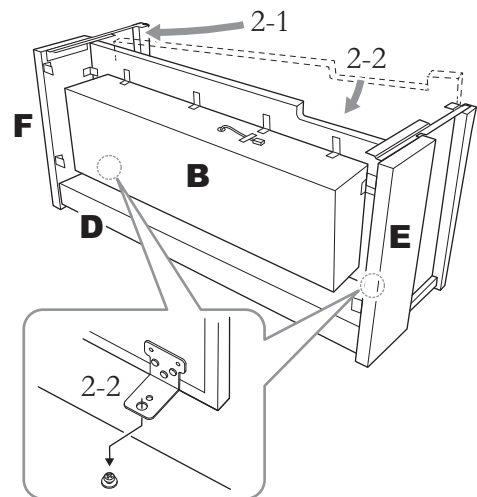

2-1. Вставьте деталь B между деталями E и F, как показано на иллюстрации.

- 2-2. Выровняйте и прикрепите деталь В к передней части деталей D, E и F, а затем сопоставьте крупные отверстия на кронштейнах детали В с винтами на детали D.

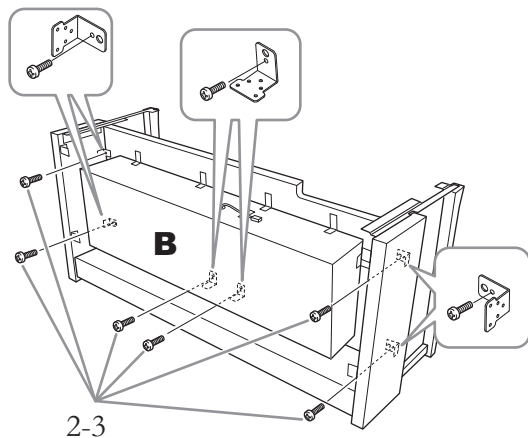

- 2-3. Временно закрепите ее с помощью шести винтов с круглой головкой (4 × 14 мм). Вставьте шесть винтов в маленькие отверстия на кронштейнах.

3. Закрепите деталь А.

При этом держите руки на расстоянии не менее 15 см от каждого конца основного блока.

Сопоставьте отверстия для винтов.

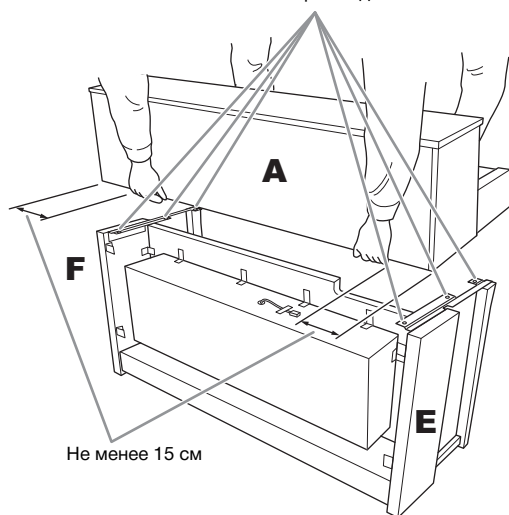

⚠ ВНИМАНИЕ

- Будьте крайне осторожны, чтобы не уронить основной блок и не прищемить пальцы.
- Не держите основной блок в каком-либо положении, кроме показанного выше.

4. Присоедините деталь А.

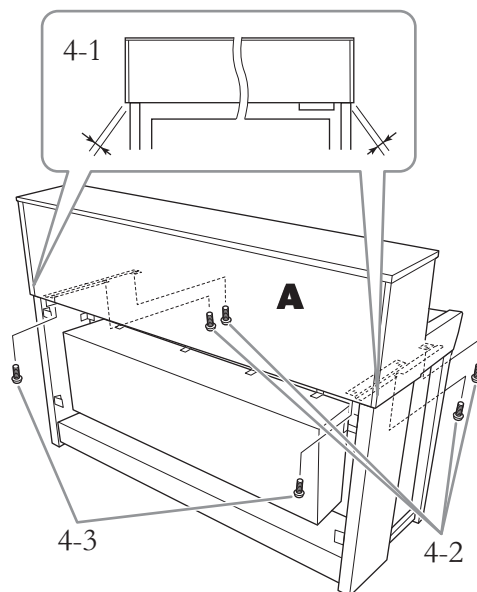

- 4-1. Выровняйте деталь А, чтобы ее левый и правый концы ровно проецировались на детали E и F (вид сзади).
- 4-2. Закрепите деталь А спереди при помощи четырех винтов с плоской головкой (6 × 20 мм).
- 4-3. Закрепите деталь А сзади при помощи двух винтов с плоской головкой (6 × 20 мм).

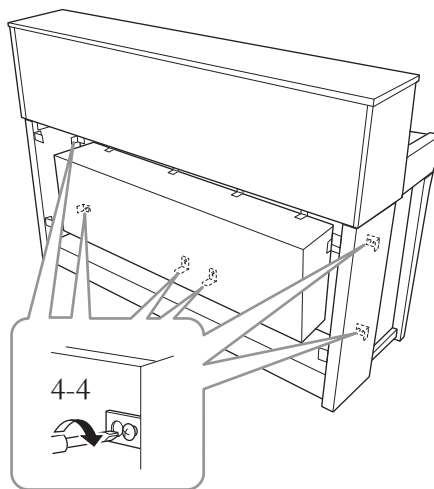

- 4-4. Плотно затяните винты на верхних деталях, временно закрученные на этапе 2-3 выше (сборка В).

5. Подключите шнур динамиков.

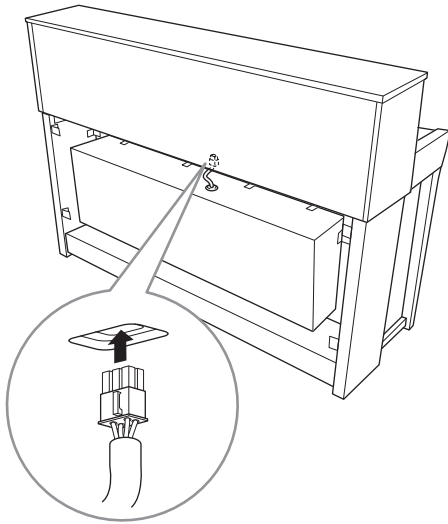

- 5-1. Снимите обвязку со шнура динамиков.
- 5-2. Вставьте штекер шнура динамиков в разъем, чтобы язычок был направлен в вашу сторону при виде сзади.

6. Подключите педальный шнур и блок питания.

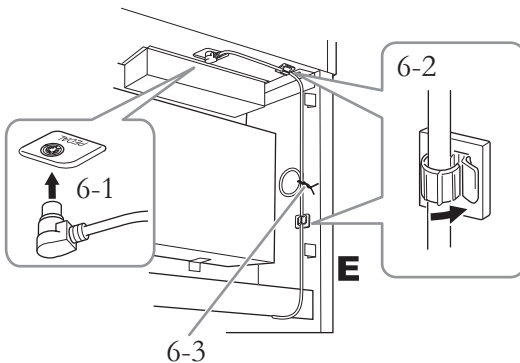

- 6-1. Вставьте штекер педального шнура в разъем [PEDAL].

Надежно вставьте штекер педального шнура так, чтобы не было видно металлической части штекера. Иначе педаль может работать неправильно.

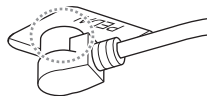

- 6-2. Прикрепите к инструменту держатели кабеля, а затем зафиксируйте в них кабель. В это время следует убедиться, что педальный шнур не провисает между штекером и держателем.

- 6-3. Скрутите педальный шнур с помощью обвязки.

- 6-4. Подключите один конец кабеля питания к блоку питания.

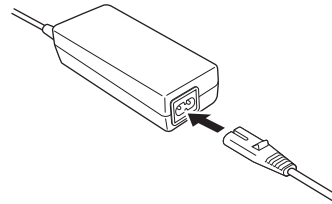

- 6-5. Вставьте штекер постоянного тока от блока питания в разъем DC IN.

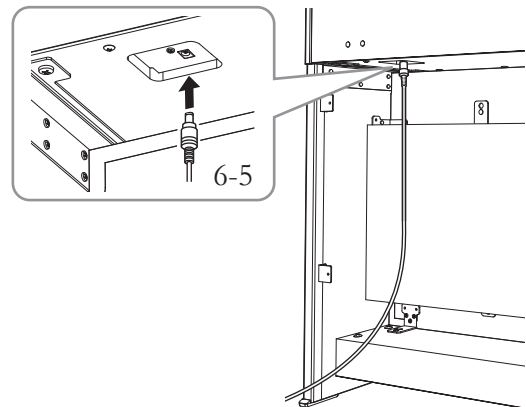

7. Присоедините деталь С.

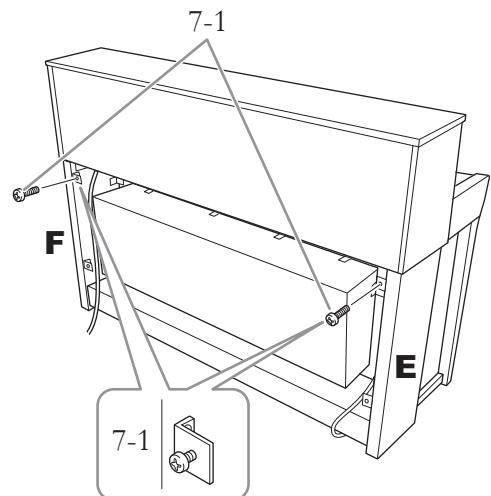

- 7-1. Вкрутите винты с круглой головкой (4 × 14 мм) в кронштейны с верхней стороны деталей Е и F.**
Оставьте небольшой зазор, затягивая винты не полностью.

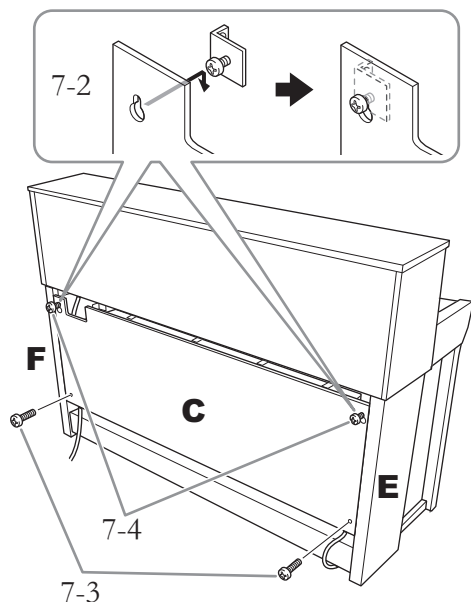

- 7-2. Пosaдите отверстия детали С на винты, вставленные на этапе 7-1.**
- 7-3. Зафиксируйте нижнюю часть детали С с помощью двух винтов с круглой головкой (4 × 14 мм).**
- 7-4. Плотно затяните винты в верхней части детали С.**

8. Настройте регулятор высоты.

Поворачивайте регулятор высоты до тех пор, пока он не придет в тесный контакт с поверхностью пола.

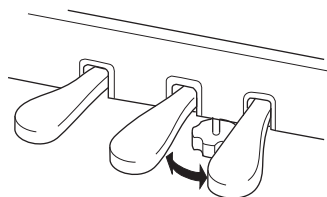

9. Прикрепите крючок для наушников.

Прикрепите крючок с помощью двух тонких винтов (4 × 10 мм), как показано на иллюстрации.

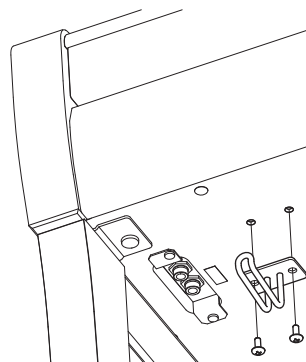

Сборка модели CLP-775

Выньте из упаковки все детали и убедитесь, что всё имеется в наличии.

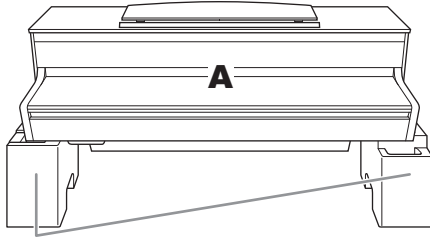

Подкладки из пенопласта

Выньте пенопластовые подкладки из упаковки, положите их на пол и поставьте деталь А сверху на них. Расположите подкладки так, чтобы они не заслоняли кабинет динамика в нижней части детали А.

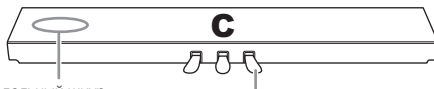

Педальный шнур закреплен внутри

При поставке с завода педали находятся в виниловых чехлах. Прежде чем приступить к сборке, снимите крышку с демпферной педали.

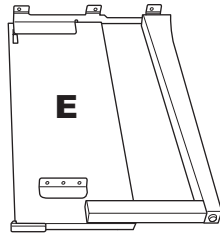
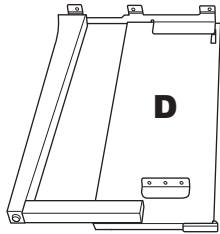

Толстые винты, 6 Ч 20 мм (10 шт.)



Тонкие винты, 4 Ч 12 мм (2 шт.)



Нарезные винты, 4 Ч 20 мм (4 шт.)

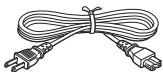

Кабель питания



Держатели кабелей (2 шт.)



Тонкие винты, 4 Ч 10 мм (2 шт.)

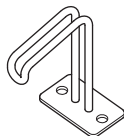

Крючок для наушников



Блок питания

Кабель и блок питания могут не входить в комплект поставки в вашем регионе или отличаться от изображенных на представленном выше рисунке. Уточните у местного дилера Yamaha.

1. Прикрепите деталь С к деталям D и E.

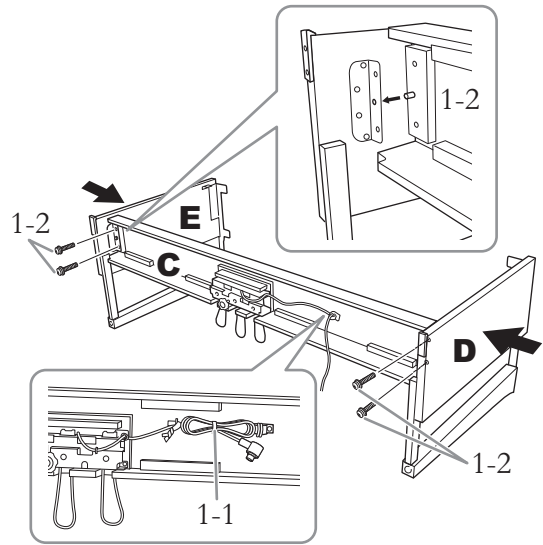

1-1. Раскрутите и выровняйте скрученный педальный шнур. Не выбрасывайте виниловую обвязку. Она потребуется позже, на этапе 5.

1-2. Вставьте выступы в отверстия кронштейнов, а затем прикрепите детали D и E к детали С, затянув четыре толстых винта (6 × 20 мм).

2. Присоедините деталь В.

В зависимости от приобретенной модели цифрового фортепиано, цвета поверхностей с разных сторон детали В могут отличаться между собой. В таком случае расположите деталь В так, чтобы сторона, цвет которой похож на цвета деталей D и E, была повернута к исполнителю.

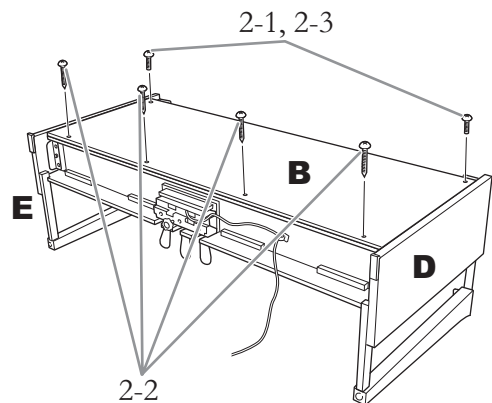

2-1. Сопоставьте отверстия для винтов в верхней части детали В с отверстиями кронштейнов на деталях D и E, а затем прикрепите верхние углы детали В к деталям D и E, от руки затянув два тонких винта (4 × 12 мм).

- 2-2. Зафиксируйте нижнюю часть детали В с помощью четырех нарезных винтов (4 × 20 мм).
- 2-3. Плотно закрутите винты в верхней части детали В, вставленные на этапе 2-1.

3. Закрепите деталь А.

При этом держите руки на расстоянии не менее 15 см от каждого конца основного блока.

Сопоставьте отверстия для винтов.

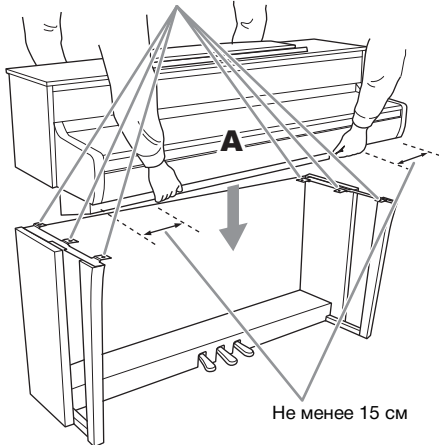

⚠ ВНИМАНИЕ

- Будьте крайне осторожны, чтобы не уронить основной блок и не прищемить пальцы.
- Не держите основной блок в каком-либо положении, кроме показанного выше.

4. Закрепите деталь А.

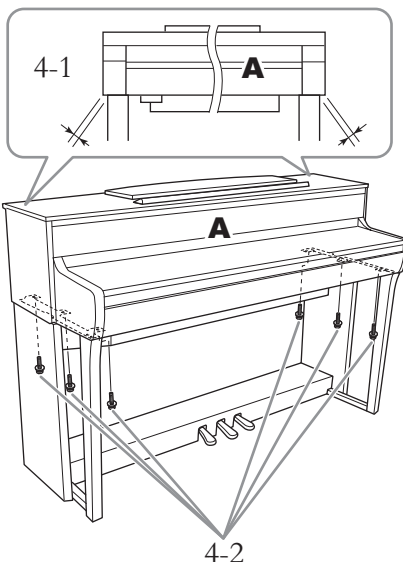

- 4-1. Выровняйте деталь А, чтобы ее левый и правый концы одинаково проецировались на детали D и E (вид спереди).
- 4-2. Зафиксируйте деталь А, затянув шесть толстых винтов (6 × 20 мм) спереди.

5. Подключите педальный шнур и блок питания.

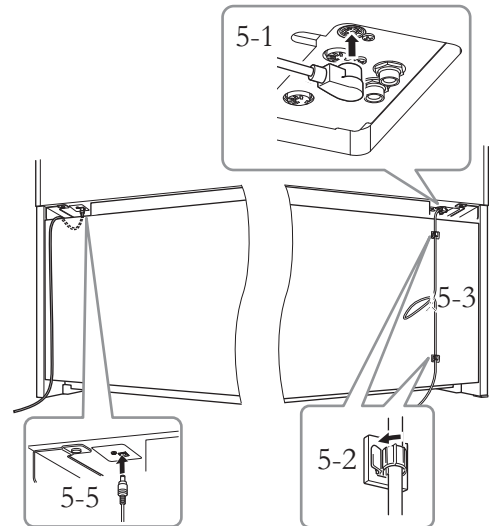

- 5-1. Вставьте штекер педального шнура в разъем педали.

Надежно вставьте штекер педального шнура так, чтобы не было видно металлической части штекера. Иначе педаль может работать неправильно.

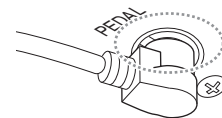

- 5-2. Прикрепите держатели кабеля к задней панели, как показано на рисунке, а затем зафиксируйте в них кабель.
- 5-3. Используйте виниловую обвязку, чтобы устранить провисания педального шнура.
- 5-4. Подключите один конец кабеля питания к блоку питания.

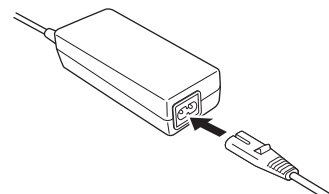

- 5-5. Вставьте штекер постоянного тока от блока питания в разъем DC IN.

6. Настройте регулятор высоты.

Поворачивайте регулятор высоты до тех пор, пока он не придет в тесный контакт с поверхностью пола.

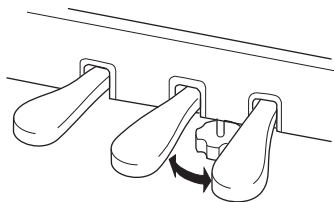

7. Прикрепите крючок для наушников.

Прикрепите крючок с помощью двух тонких винтов (4 × 10 мм), как показано на иллюстрации.

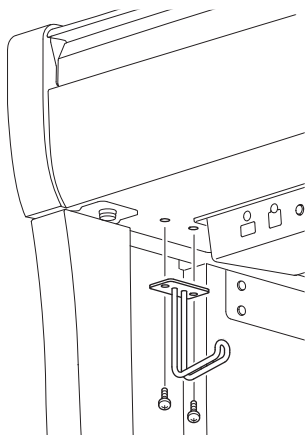

Сборка моделей CLP-745 и CLP-735

Выньте из упаковки все детали и убедитесь, что всё имеется в наличии.

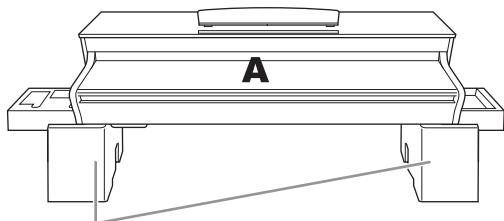

Подкладки из пенопласта

Выньте пенопластовые подкладки из упаковки, положите их на пол и поставьте деталь А сверху на них. Расположите подкладки так, чтобы они не заслоняли разъемы в нижней части детали А.

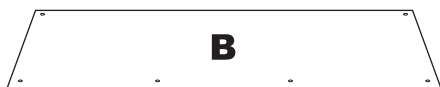

Педальный шнур закреплен внутри

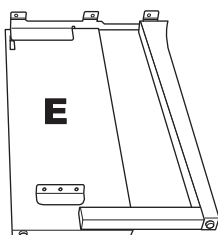
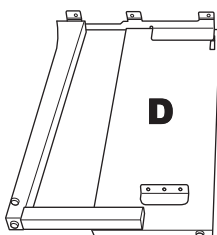

Толстые винты, 6 Ч 20 мм (10 шт.)



Держатели кабелей (2 шт.)



Тонкие винты, 4 Ч 10 мм (2 шт.)



Тонкие винты, 4 Ч 12 мм (2 шт.)



Нарезные винты, 4 Ч 20 мм (4 шт.)



Крючок для наушников

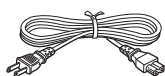

Кабель питания



Блок питания

Кабель и блок питания могут не входить в комплект поставки в вашем регионе или отличаться от изображенных на представленном выше рисунке. Уточните у местного дилера Yamaha.

1. Прикрепите деталь С к деталям D и E.

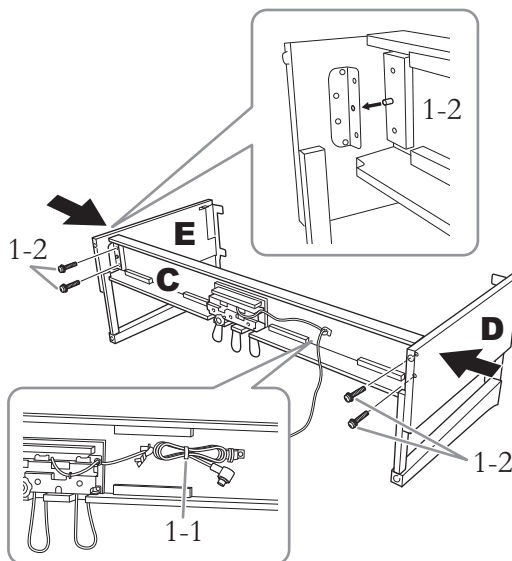

1-1. Раскрутите и выровняйте скрученный педальный шнур. Не выбрасывайте виниловую обвязку. Она потребуется позже, на этапе 5.

1-2. Вставьте выступы в отверстия кронштейнов, а затем прикрепите детали D и E к детали C, затянув четыре толстых винта (6 × 20 мм).

2. Присоедините деталь В.

В зависимости от приобретенной модели цифрового фортепиано, цвета поверхностей с разных сторон детали В могут отличаться между собой. В таком случае расположите деталь В так, чтобы сторона, цвет которой похож на цвет деталей D и E, была повернута к исполнителю.

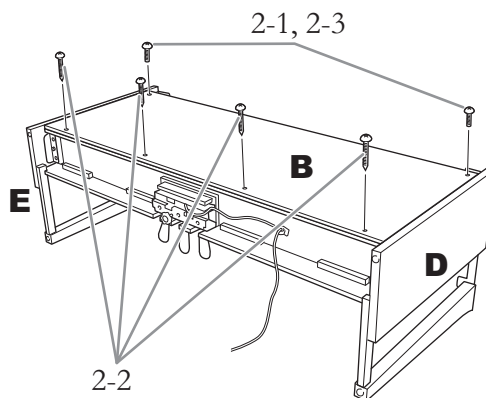

- 2-1. Сопоставьте отверстия для винтов в верхней части детали В с отверстиями кронштейнов на деталях D и E, а затем прикрепите верхние углы детали В к деталям D и E, от руки затянув два тонких винта (4 × 12 мм).
- 2-2. Зафиксируйте нижнюю часть детали В с помощью четырех нарезных винтов (4 × 20 мм).
- 2-3. Плотно закрутите винты в верхней части детали В, вставленные на этапе 2-1.

3. Закрепите деталь А.

При этом держите руки на расстоянии не менее 15 см от каждого конца основного блока.

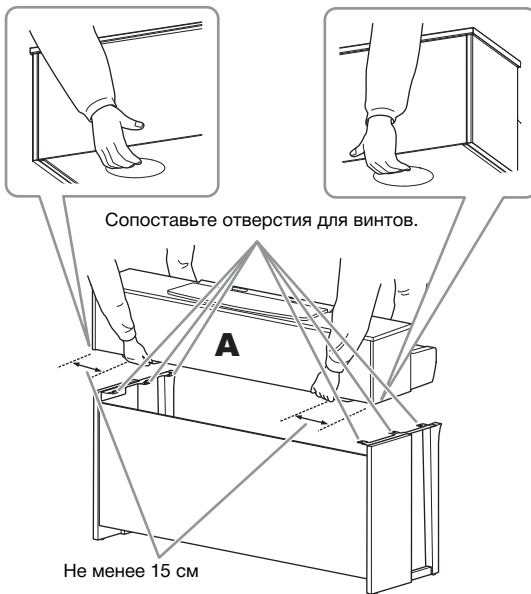

! ВНИМАНИЕ

- Будьте крайне осторожны, чтобы не уронить основной блок и не прищемить пальцы.
- Не держите основной блок в каком-либо положении, кроме показанного выше.

4. Закрепите деталь А.

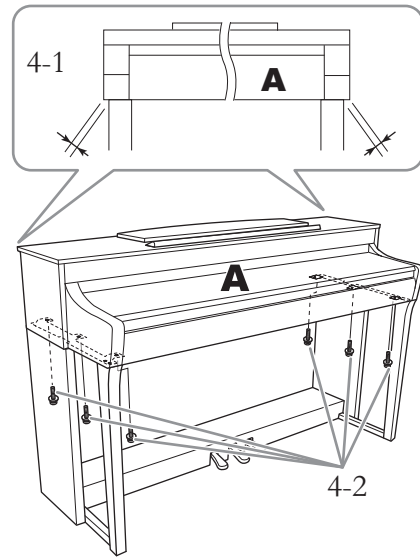

- 4-1. Выровняйте деталь А, чтобы ее левый и правый концы одинаково проецировались на детали D и E (вид спереди).
- 4-2. Зафиксируйте деталь А, затянув шесть толстых винтов (6 × 20 мм) спереди.

5. Подключите педальный шнур и блок питания.

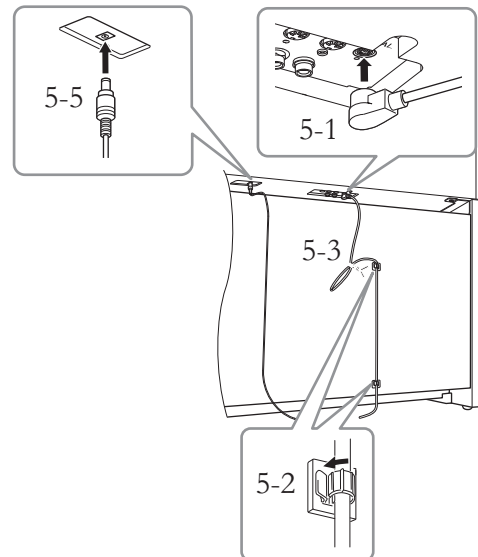

5-1. Вставьте штекер педального шнура в разъем педали.

Надежно вставьте штекер педального шнура так, чтобы не было видно металлической части штекера. Иначе педаль может работать неправильно.

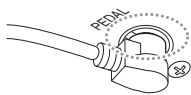

5-2. Прикрепите держатели кабеля к задней панели, как показано на рисунке, а затем зафиксируйте в них кабель.

5-3. Используйте виниловую обвязку, чтобы устранить провисания педального шнура.

5-4. Подключите один конец кабеля питания к блоку питания.

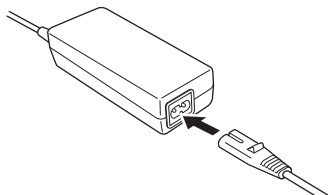

5-5. Вставьте штекер постоянного тока от блока питания в разъем DC IN.

6. Настройте регулятор высоты.

Поворачивайте регулятор высоты до тех пор, пока он не придет в тесный контакт с поверхностью пола.

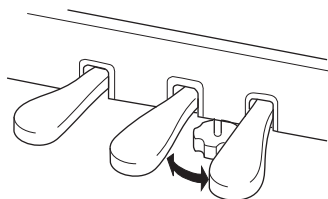

7. Прикрепите крючок для наушников.

Прикрепите крючок с помощью двух тонких винтов (4 × 10 мм), как показано на иллюстрации.

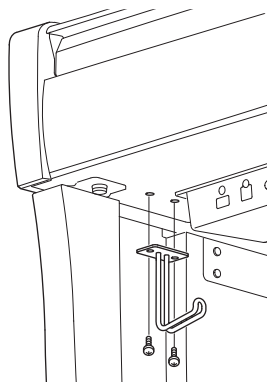

Сборка модели CLP-795GP

Выньте из упаковки все детали и убедитесь, что всё имеется в наличии.

Основной блок
Для предотвращения возможного повреждения панелей разъемов, расположенных в нижней части основного блока, устанавливайте основной блок на пенопластовые подставки. Обратите внимание на то, чтобы эти подставки не касались панелей разъемов.

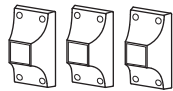
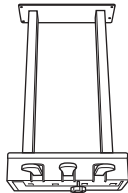
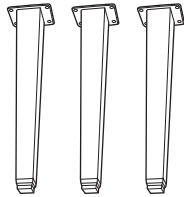
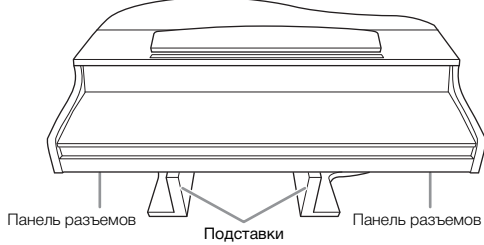

Педалейный шнур закреплен внутри.
При поставке с завода педали находятся в виниловых чехлах. Снимите крышку с демпферной педали для оптимального использования эффекта GP Responsive Damper Pedal.

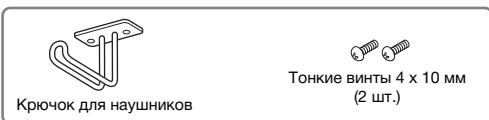
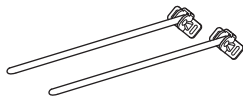

Кабель и блок питания могут не входить в комплект поставки в вашем регионе или отличаться от изображенных на представленном выше рисунке. Уточните у местного дилера Yamaha.

1. Прислоните основной блок к стене, как показано ниже.



Не прищемите пальцы.

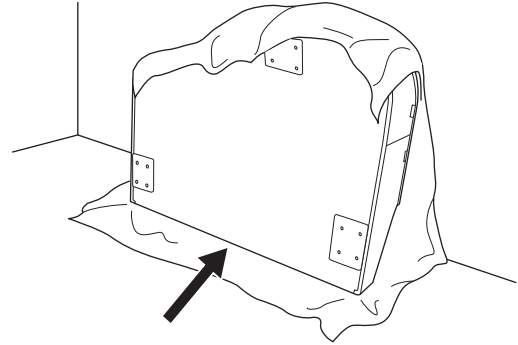

1-1. Подстелите большой кусок мягкой ткани, например одеяло, чтобы защитить поверхности пола и стены, как показано на рисунке.

1-2. Прислоните основной блок к стене с закрытой крышкой клавиатуры так, чтобы сторона с клавиатурой находилась снизу.

УВЕДОМЛЕНИЕ

Не ставьте основной блок так, как показано на этом рисунке.

Неправильно

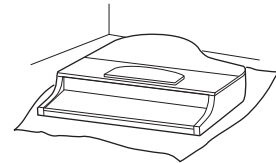

Неправильно

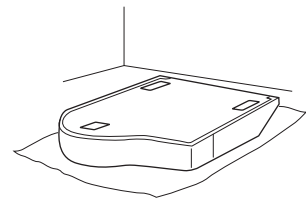

Неправильно

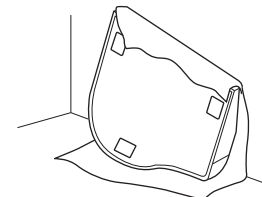

2. Прикрепите три ножки и три опоры ножек.

Чтобы правильно установить ножки, см. схему ниже.

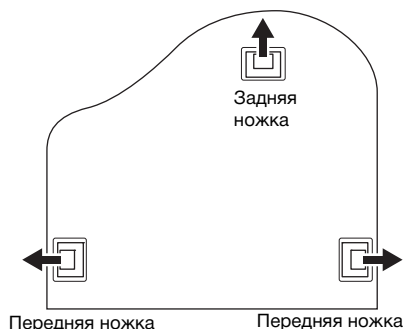

2-1. Вставьте и затяните по четыре винта на каждой ножке. Начинайте с одной из передних ножек.

Крепежные винты 6 x 40 мм

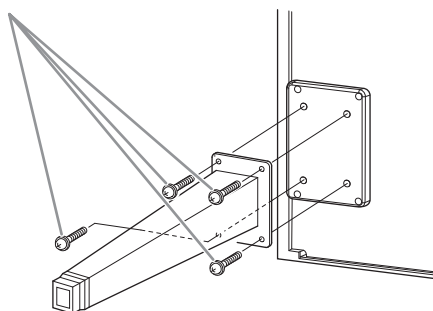

2-2. Наденьте на ножки опоры и закрепите их четырьмя тонкими винтами (4 x 10 мм).

Убедитесь, что наклонная сторона опор обращена ко внутренней части блока, как показано на рисунке.

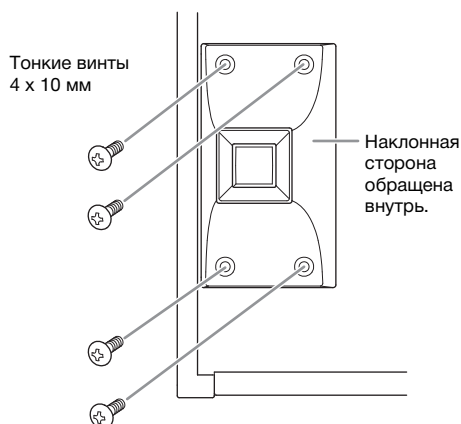

3. Прикрепите распорки лиры.

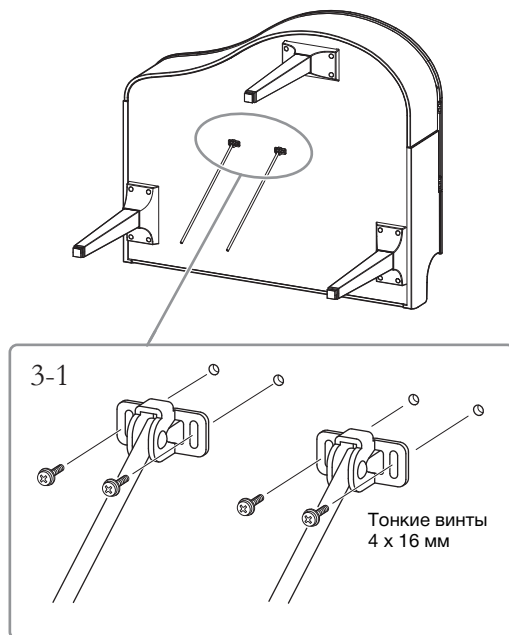

3-1. Прикрепите распорки лиры, используя четыре тонких винта (4 x 16 мм).

4. Поставьте блок на ножки.

Поднимая устройство, используйте в качестве опоры передние ножки.

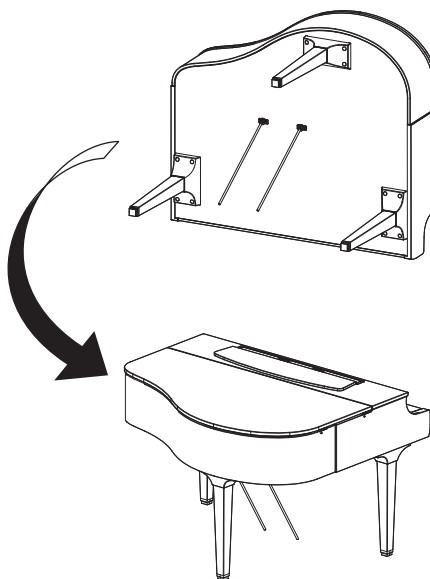

5. Установите блок педалей.

5-1. Удалите обвязку и клейкую ленту, с помощью которых педальный шнур крепится к верхней части блока педалей.

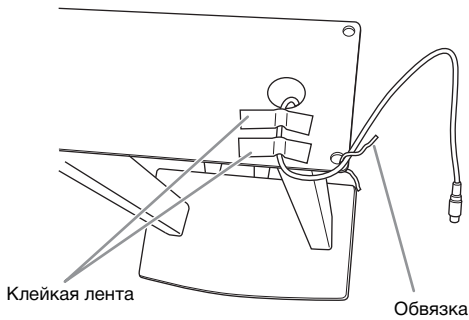

5-2. Прикрепите переднюю часть блока педалей к нижней части блока, от руки затянув два крепежных винта (6 × 20 мм).

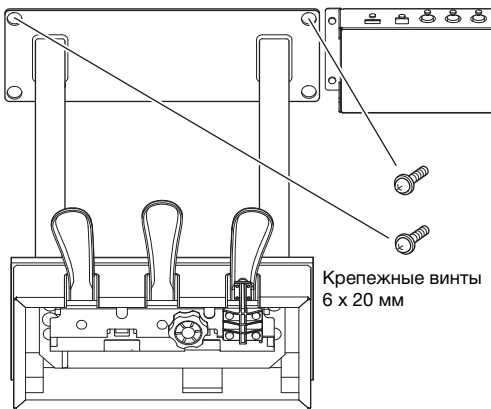

5-3. Вставьте распорки лиры в пазы блока педалей и убедитесь, что они надежно вставлены.

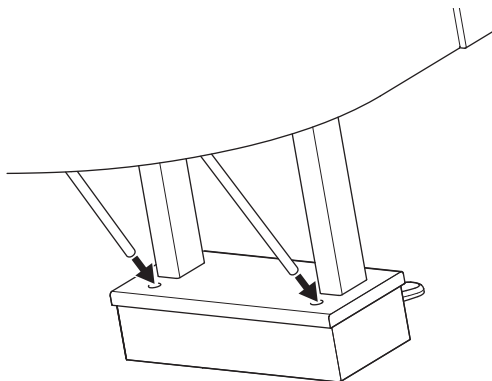

5-4. Совместите кабель с канавкой на блоке педалей двумя крепежными винтами (6 × 20 мм), а затем надежно затяните два винта на передней стороне блока педалей, которые были прикреплены при выполнении п. 5-2.

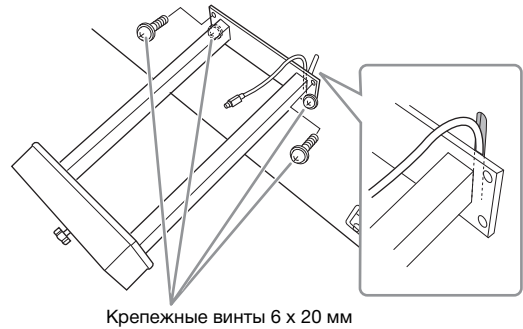

5-5. Ослабьте четыре винта, которые были прикреплены при выполнении п. 3, а затем снова затяните их, нажимая на распорки лиры в направлении стрелок, как показано на рисунке.

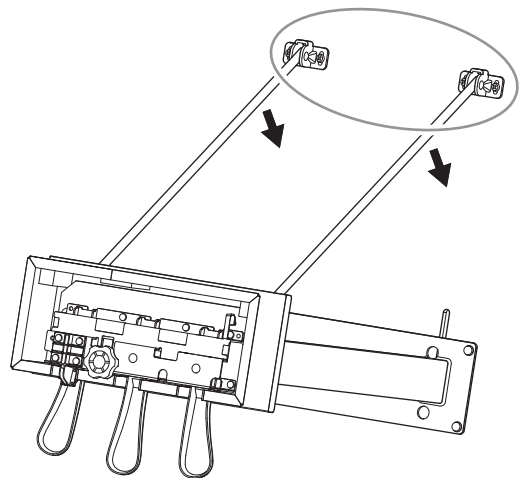

- 5-6. Вставьте штекер педального кабеля в разъем для педали. Вставьте штекер стрелкой вперед (в сторону клавиатуры). Если штекер не вставляется, не давите на него. Проверьте еще раз ориентацию штекера и попробуйте снова.

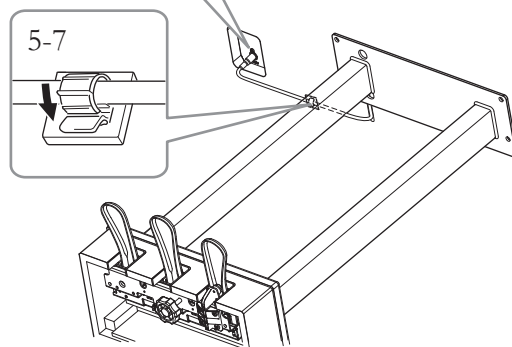
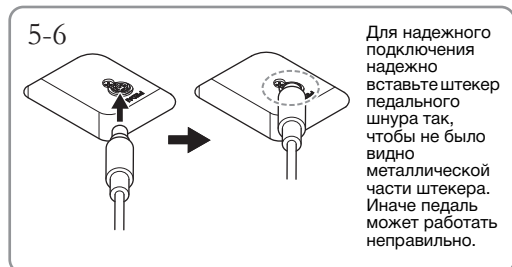

- 5-7. Прикрепите держатель кабеля к нижней части основного блока, как показано на рисунке, а затем зафиксируйте в нем кабель.

6. Подключите блок питания.

- 6-1. Подключите один конец кабеля питания к блоку питания.

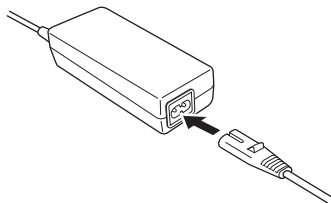

- 6-2. Вставьте штекер постоянного тока от блока питания в разъем DC IN.

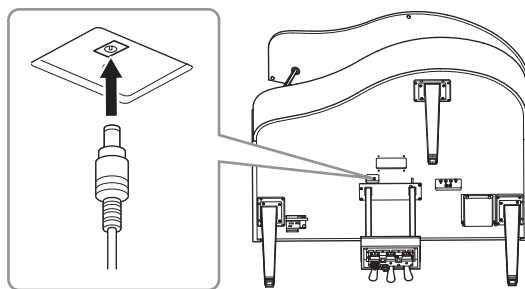

7. Поворачивайте регулятор высоты до тех пор, пока он не придет в тесный контакт с поверхностью пола.

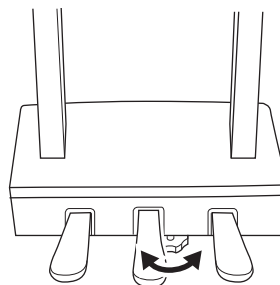

8. Прикрепите крючок для наушников.

Прикрепите крючок для наушников, используя два тонких винта (4 × 10 мм), как показано на рисунке.

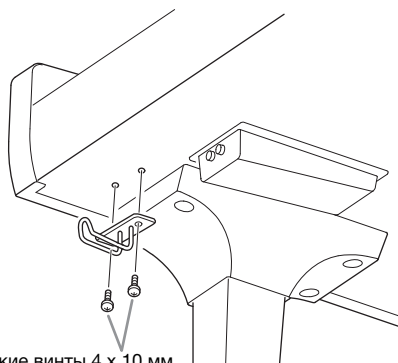

9. При необходимости вы можете закрепить блок питания в нижней части инструмента с помощью специальных держателей.

Конкретные инструкции представлены в буклете, который прилагается к держателям блока питания.

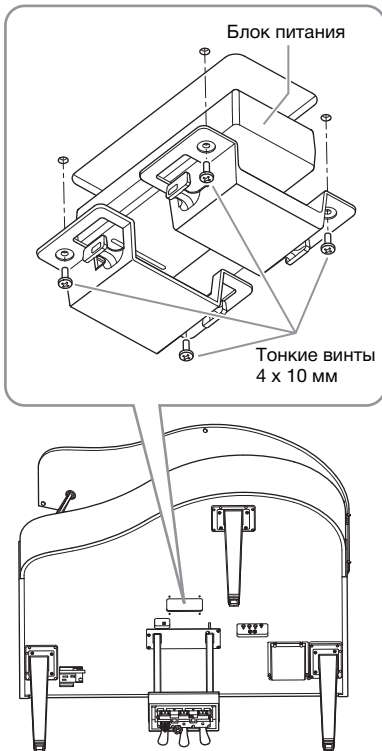

ВНИМАНИЕ

Для разборки выполните действия по сборке в обратном порядке. Несоблюдение этого требования может привести к повреждению инструмента или травме. В частности, если вы демонтируете основной блок, не отсоединив блок педалей, педали сломаются.

Сборка модели CLP-765GP

Выньте из упаковки все детали и убедитесь, что всё имеется в наличии.

Основной блок
Для предотвращения возможного повреждения панелей разъемов, расположенных в нижней части основного блока, устанавливайте основной блок на пенопластовые подставки. Обратите внимание на то, чтобы эти подставки не касались панелей разъемов.

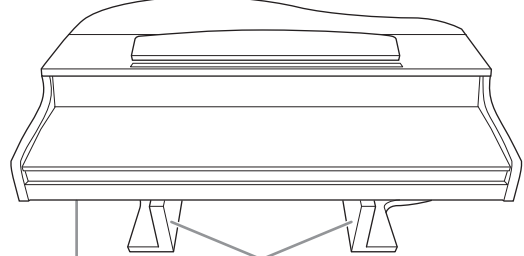

Панель разъемов

Подставки

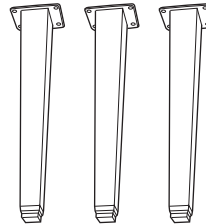

Ножки

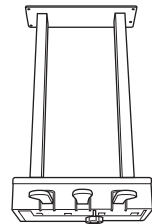

Блок педалей

Педальный шнур закреплен внутри.
При поставке с завода педали находятся в виниловых чехлах. Прежде чем приступить к сборке, снимите крышку с демпферной педали.



Держатель кабеля



Кабель питания

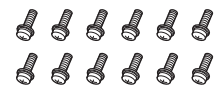

Крепежные винты 6 x 40 мм (12 шт.)



Блок питания



Крепежные винты 6 x 20 мм (4 шт.)



Крючок для наушников



Тонкие винты, 4 Ч 10 мм (2 шт.)

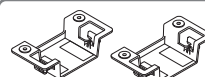

Держатели блока питания



Тонкие винты, 4 Ч 10 мм (4 шт.)

Кабель и блок питания могут не входить в комплект поставки в вашем регионе или отличаться от изображенных на представленном выше рисунке. Уточните у местного дилера Yamaha.

1. Прислоните блок к стене, как показано ниже.



ВНИМАНИЕ

Не прищемите пальцы.

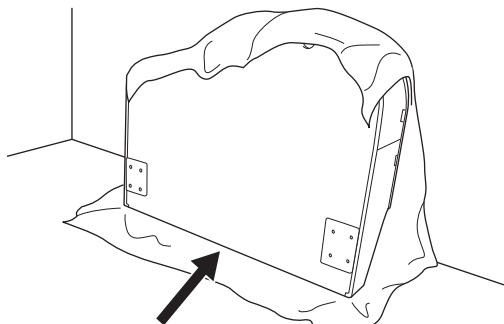

Убедитесь, что сторона клавиатуры находится снизу.

1-1. Подстелите большой кусок мягкой ткани, например одеяло, чтобы защитить поверхности пола и стены, как показано на рисунке.

1-2. Прислоните основной блок к стене с закрытой крышкой клавиатуры так, чтобы сторона с клавиатурой находилась снизу.

УВЕДОМЛЕНИЕ

Не ставьте основной блок так, как показано на этом рисунке.

Неправильно

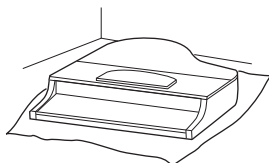

Неправильно

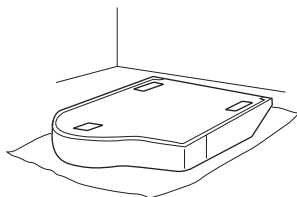

Неправильно

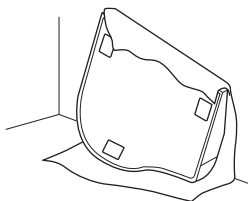

2. Присоедините две передних и заднюю ножки.

Чтобы правильно установить ножки, см. схему ниже.

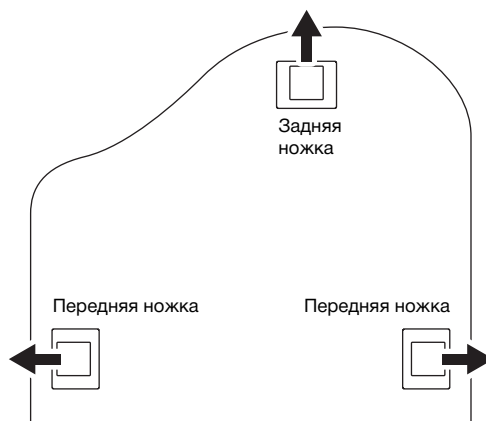

Крепежные винты 6 x 40 мм

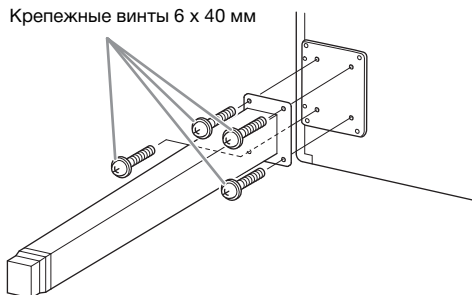

2-1. Вставьте и затяните по четыре винта на каждой ножке. Начините с одной из передних ножек.

3. Установите блок педалей.

3-1. Снимите обвязку, с помощью которой педальный шнур крепится к верхней части блока педалей.

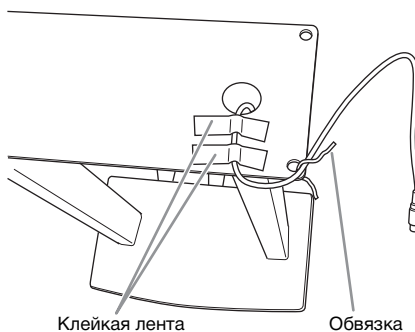

- 3-2. Совместите кабель с канавкой на инструменте и прикрепите блок педалей с помощью четырех винтов.

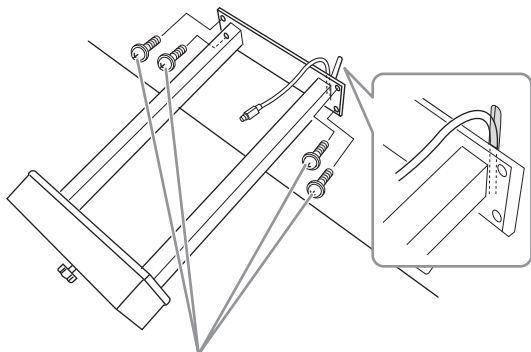

Крепежные винты 6 x 20 мм

- 3-3. Вставьте штекер педального кабеля в разъем для педали. Вставьте штекер стрелкой вперед (в сторону клавиатуры). Если штекер не вставляется, не давите на него. Проверьте еще раз ориентацию штекера и попробуйте снова.

Для надежного подключения надежно вставьте штекер педального шнура так, чтобы не было видно металлической части штекера. Иначе педаль может работать неправильно.

- 3-4. Прикрепите держатель кабеля к нижней части основного блока, как показано на рисунке, а затем зафиксируйте в нем кабель.

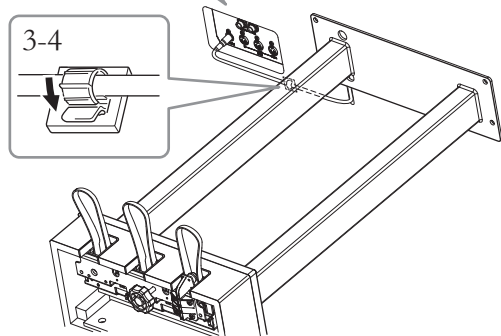
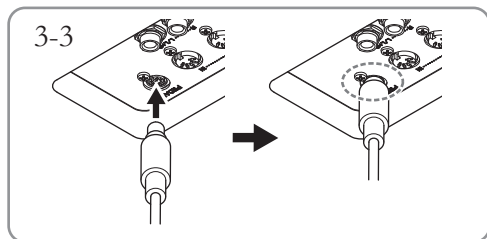

4. Поставьте блок на ножки.

Поднимая устройство, используйте в качестве опоры передние ножки.

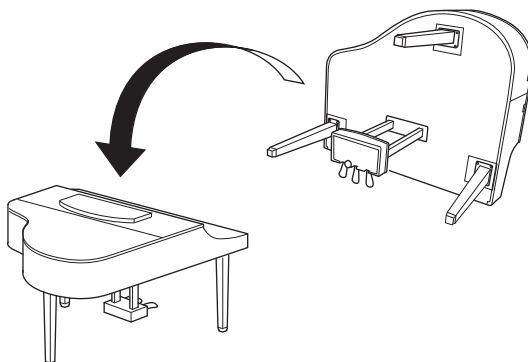

ВНИМАНИЕ

Не прищипывайте пальцы. Поднимая инструмент, не держитесь за крышку клавиатуры.

5. Подключите блок питания.

- 5-1. Подключите один конец кабеля питания к блоку питания.

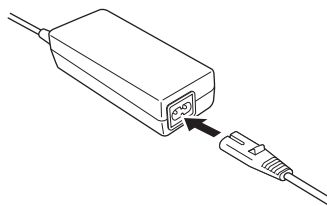

- 5-2. Вставьте штекер постоянного тока от блока питания в разъем DC IN.

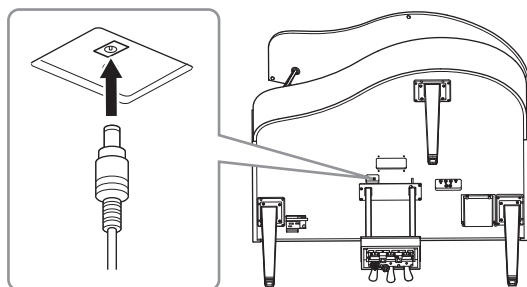

- 6. Поворачивайте регулятор высоты до тех пор, пока он не придет в тесный контакт с поверхностью пола.**

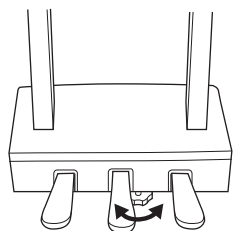

- 7. Прикрепите крючок для наушников.**

Прикрепите крючок для наушников, используя два тонких винта (4 x 10 мм), как показано на рисунке.

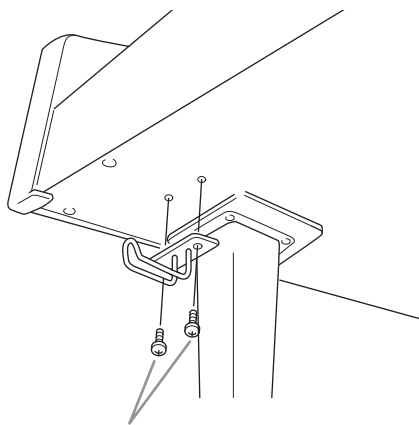

Тонкие винты 4 x 10 мм

- 8. При необходимости вы можете закрепить блок питания в нижней части инструмента с помощью специальных держателей.**

Конкретные инструкции представлены в буклете, который прилагается к держателям блока питания.

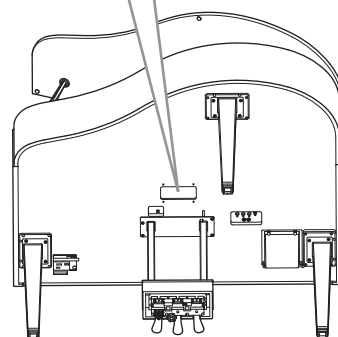
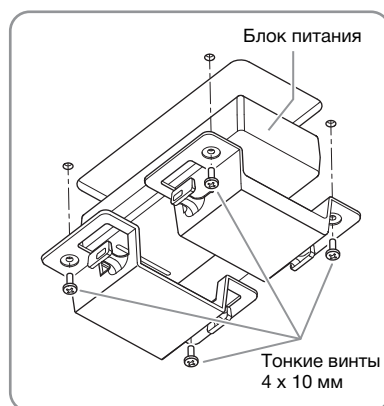

Транспортировка

При переезде можно транспортировать инструмент вместе с другими вещами. Вы можете перенести его в собранном виде или разобрать до исходного состояния. Транспортируйте клавиатуру в горизонтальном положении. Не опирайте ее о стену и не ставьте набок. Не подвергайте инструмент воздействию чрезмерной вибрации или сильных ударов. При транспортировке собранного цифрового фортепиано убедитесь, что все винты туго затянуты и не были ослаблены при перемещении инструмента.

Технические характеристики

Технические характеристики (CLP-785, CLP-775, CLP-745, CLP-735)

Технические характеристики моделей CLP-795GP и CLP-765GP приведены на стр. 137.

Позиции		CLP-785	CLP-775	CLP-745	CLP-735	
Наименование изделия		Цифровое фортепиано				
Размеры/вес	Ширина [Для моделей с глянцевой отделкой]	1461 мм [1467 мм]	1461 мм [1466 мм]			
	Высота [Для моделей с глянцевой отделкой]	С закрытым пиюпитром 1027 мм [1029 мм]	967 мм [970 мм]	927 мм [930 мм]		
			С открытым пиюпитром 1136 мм [1137 мм]	1096 мм [1097 мм]	1081 мм [1082 мм]	
	Глубина [Для моделей с глянцевой отделкой]	476 мм [477 мм]	465 мм [465 мм]	459 мм [459 мм]		
Вес [Для моделей с глянцевой отделкой]	84 кг [87 кг]	71 кг [74 кг]	60 кг [63 кг]	57 кг [60 кг]		
Интерфейс управления	Клавиатура	Количество клавиш	88			
		Тип	Клавиатура GrandTouch: деревянные клавиши (только белые); поверхность клавиш из искусственного черного дерева и искусственной слоновой кости; механизм возврата	Клавиатура GrandTouch-S: деревянные клавиши (только белые); поверхность клавиш из искусственного черного дерева и искусственной слоновой кости; механизм возврата	Клавиатура GrandTouch-S: поверхность клавиш из искусственного черного дерева и искусственной слоновой кости; механизм возврата	
	88-клавишная клавиатура типа Graded Hammer	Есть		—		
	Клавиши с противовесами	Есть	—			
	Реакция на силу нажатия	Hard2 (Жесткая 2), Hard1 (Жесткая 1), Medium (Средняя), Soft1 (Мягкая 1), Soft2 (Мягкая 2), Fixed (Фиксированная)				
	Педаль	Количество педалей	3: демпфер (с функцией половинного нажатия), sostenuto, левая педаль			
		Назначаемые функции	Sustain (Сустейн, переключатель), Sustain Continuously (Непрерывный сустейн), Sostenuto (Состенуто), Soft (Тихий), Pitch Bend Up (Увеличение высоты звука), Pitch Bend Down (Уменьшение высоты звука), Rotary Speed (Скорость вращения), Vibe Rotor (Вращающийся вибрафон), Song Play/Pause (Воспроизведение/приостановка композиции)			
		Педаль GP Response Damper Pedal	Есть		—	
	Экран	Тип	Матричный ЖК			
		Размер	128 x 64 точки			
Язык		Английский, японский				
Панель	Тип	Сенсоры касания		Кнопки		
	Язык	Английский				
Корпус	Стиль крышки клавиатуры	Откидная	Выдвигающаяся			
	Пюпитр	Есть				
	Фиксаторы для нот	Есть				
Тембры	Генерация тона	Звук фортепиано	Yamaha CFX, Bösendorfer Imperial			
		Бинауральное сэмплирование	Да (только для тембров CFX Grand и Bösendorfer)			
	Эффекты фортепиано	VRM	Есть			
		Grand Expression Modeling (Моделирование выразительности рояля)	Есть			
		Сэмплы Key-Off	Есть			
		Плавное затухание	Есть			
	Полифония (макс.)	256				
Предустановка	Количество тембров	53 тембра + 14 наборов ударных/эффектов + 480 тембров XG	38 тембров			
Совместимость		XG (GM), GS (для воспроизведения композиций), GM2 (для воспроизведения композиций)	—			
Эффекты	Типы	Ревверберация	6 типов			
		Хорус	3 типа			
		Яркость звука	7 типов + пользовательские настройки			
		Эффект	12 типов			

Позиции			CLP-785	CLP-775	CLP-745	CLP-735
Эффекты	Типы	Технология интеллектуального контроля акустики (IAC)	Есть			
		Оптимизатор стереофонии	Есть			
	Функции	Наложение	Есть			
		Разделение	Есть			
		Режим Duo	Есть			
Композиции (MIDI)	Предустановка	Число встроенных композиций	25 композиций для демонстрации тембров + 50 классических композиций + 303 учебные композиции	21 композиция для демонстрации тембров + 50 классических композиций + 303 учебные композиции		
	Запись	Количество композиций	250			
		Количество дорожек	16			
		Объем данных	Прибл. 500 КБ на одну композицию			
	Воспроизведение	Объем данных	Прибл. 500 КБ на одну композицию			
	Формат	Воспроизведение	SMF (формат 0, формат 1)			
Запись		SMF (формат 0)				
Композиции (аудио)	Время записи (макс.)	80 минут/композиция				
	Формат	Воспроизведение	.wav (частота сэмплирования 44,1 кГц, разрядность 16 бит, стерео)			
		Запись	.wav (частота сэмплирования 44,1 кГц, разрядность 16 бит, стерео)			
Функции	Ритмы	Количество ритмов	20			
	Общие элементы управления	Метроном	Есть			
		Диапазон темпа	5–500			
		Транспонирование	-12 – 0 – +12			
		Подстройка	414,8 – 440,0 – 466,8 Гц (с шагом примерно в 0,2 Гц)			
		Тип строя	7 типов			
	Аудиоинтерфейс USB	44,1 кГц, 24 бит, стерео				
Разное	Функция Piano Room	Есть				
Bluetooth (Эта функция может быть недоступна в изделиях, приобретенных в определенных странах.)	Аудио	Поддерживаемый профиль	A2DP			—
		Совместимый кодек	SBC			—
	MIDI	Соответствие спецификации MIDI для Bluetooth с низким энергопотреблением				
	Версия Bluetooth	4,2				
	Беспроводной выход	Bluetooth класса 2				
	Максимальный интервал для связи	Примерно 10 м				
	Радиочастота (рабочая частота)	2402–2480 МГц				
	Максимальная выходная мощность (EIRP)	4 дБм				
	Тип модуляции	FHSS				
Хранение данных и подключение	Хранение	Внутренняя память	Общий максимальный объем около 1,4 МБ			
		Внешние приводы	USB-устройство хранения данных			
	Подключение	DC IN	24 В			16 В
		Наушники	Стандартный стереофонический разъем для наушников (2 шт.)			
		MIDI	[IN] [OUT] [THRU]			
		AUX IN	Стереофонический мини-разъем			
		AUX OUT	[L/L+R] [R]			
		AUX PEDAL	Есть	—		
		USB TO DEVICE	Есть			
USB TO HOST	Есть					
Звуковая система	Усилители	(50 Вт + 50 Вт + 50 Вт) × 2	(42 Вт + 50 Вт + 50 Вт) × 2	(50 Вт + 50 Вт) × 2	30 Вт × 2	
	Динамики	(16 см + 8 см + 2,5 см (купол) + преобразователь) × 2, конический динамик из ели	(16 см + 8 см + 5 см + преобразователь) × 2	(16 см + 8 см) × 2	16 см × 2	

Позиции		CLP-785	CLP-775	CLP-745	CLP-735
Источник питания	Блок питания	PA-500			PA-300C
	Потребляемая мощность	60 Вт (при использовании блока питания PA-500)	50 Вт (при использовании блока питания PA-500)	40 Вт (при использовании блока питания PA-500)	18 Вт (при использовании блока питания PA-300C)
	Автоматическое отключение питания	Есть			
Комплект поставки		<ul style="list-style-type: none"> • Руководство пользователя • Гарантия* • «50 Classical Music Masterpieces» (музыкальный сборник) • Online Member Product Registration (регистрация продукта в системе Online Member) • Банкетка* • (CLP-785, CLP-775, CLP-745) Кабель питания*, блок питания* PA-500 • (CLP-735) Кабель питания*, блок питания* PA-300C <p>* Может не входить в комплект поставки в вашем регионе. Уточните у местного дилера Yamaha.</p>			
Принадлежности, продаваемые отдельно (Могут быть недоступны в вашем регионе.)		<ul style="list-style-type: none"> • Наушники HPH-150, HPH-100, HPH-50 • (CLP-785) Ножные переключатели FC4A, FC5 • (CLP-785) Ножной контроллер FC7 • (CLP-785, CLP-775, CLP-745) Блок питания PA-500 • (CLP-735) Блок питания PA-300C • USB-адаптер беспроводной локальной сети UD-WL01 • Беспроводной MIDI-адаптер MD-BT01, UD-BT01 			

* В содержании данного руководства приведены последние на момент публикации технические характеристики. Для получения последней версии руководства посетите веб-сайт корпорации Yamaha и загрузите файл с руководством. Так как технические характеристики, оборудование и отдельно продаваемые принадлежности могут различаться в разных странах, обратитесь за информацией к представителю корпорации Yamaha в своем регионе.

Технические характеристики (CLP-795GP, CLP-765GP)

Технические характеристики моделей CLP-785, CLP-775, CLP-745 и CLP-735 приведены на стр. стр. 134.

Позиции		CLP-795GP	CLP-765GP	
Наименование изделия		Цифровое фортепиано		
Размеры/вес	Ширина	1430 мм		
	Высота	С закрытым пюпитром	932 мм	
		С открытым пюпитром	1103 мм	
	Высота с поднятой крышкой	1577 мм	1400 мм	
	Глубина	1237 мм	1147 мм	
Вес	126 кг	106 кг		
Интерфейс управления	Клавиатура	Количество клавиш	88	
		Тип	Клавиатура GrandTouch: деревянные клавиши (только белые); поверхность клавиш из искусственного черного дерева и искусственной слоновой кости; механизм возврата	
		88-клавишная клавиатура типа Graded Hammer	Есть	
		Клавиши с противовесами	Есть	
	Реакция на силу нажатия	Hard2 (Жесткая 2), Hard1 (Жесткая 1), Medium (Средняя), Soft1 (Мягкая 1), Soft2 (Мягкая 2), Fixed (Фиксированная)		
	Педали	Количество педалей	3: демпфер (с функцией половинного нажатия), sostenuto, левая педаль	
		Назначаемые функции	Sustain (Сустейн, переключатель), Sustain Continuously (Непрерывный сустейн), Sostenuto (Состенуто), Soft (Тихий), Pitch Bend Up (Увеличение высоты звука), Pitch Bend Down (Уменьшение высоты звука), Rotary Speed (Скорость вращения), Vibe Rotor (Вращающийся вибратон), Song Play/Pause (Воспроизведение/приостановка композиции)	
		Педали GP Response Damper Pedal	Есть	—
	Экран	Тип	Матричный ЖК	
		Размер	128 x 64 точки	
		Язык	Английский, японский	
Панель	Тип	Сенсоры касания	Кнопки	
	Язык	Английский		
Корпус	Стиль крышки клавиатуры	Выдвигающаяся		
	Пюпитр	Есть		
	Фиксаторы для нот	Есть		
Тембры	Генерация тона	Звук фортепиано	Yamaha CFX, Bösendorfer Imperial	
		Бинауральное сэмплирование	Да (только для тембров CFX Grand и Bösendorfer)	
	Эффект фортепиано	VRM	Есть	
		Grand Expression Modeling (Моделирование выразительности рояля)	Есть	
		Сэмплы Key-Off	Есть	
		Плавное затухание	Есть	
	Полифония (макс.)	256		
Предустановка	Количество тембров	53 тембра + 14 наборов ударных/эффектов SFX + 480 тембров XG	38 тембров	
Совместимость	XG (GM), GS (для воспроизведения композиций), GM2 (для воспроизведения композиций)		—	
Эффекты	Типы	Реверберация	6 типов	
		Хорус	3 типов	
		Яркость звука	7 типов + пользовательские настройки	
		Эффект	12 типов	
		Технология интеллектуального контроля акустики (IAC)	Есть	
		Оптимизатор стереофонии	Есть	
	Функции	Наложение	Есть	
		Разделение	Есть	
		Режим Duo	Есть	

Позиции		CLP-795GP	CLP-765GP	
Композиции (MIDI)	Предустановка	Число встроенных композиций	25 композиций для демонстрации тембров + 50 классических композиций + 303 учебные композиции	
	Запись	Количество композиций	250	
		Количество дорожек	16	
		Объем данных	Прибл. 500 КБ на одну композицию	
	Воспроизведение	Объем данных	Прибл. 500 КБ на одну композицию	
	Формат	Воспроизведение	SMF (формат 0, формат 1)	
Запись		SMF (формат 0)		
Композиции (аудио)	Время записи (макс.)	80 минут/композиция		
	Формат	Воспроизведение	.wav (частота сэмплирования 44,1 кГц, разрядность 16 бит, стерео)	
Функции	Ритмы	Количество ритмов	20	
		Общие элементы управления	Метроном	
	Разное	Диапазон темпа	5–500	
		Транспонирование	-12 – 0 – +12	
		Подстройка	414,8 – 440,0 – 466,8 Гц (с шагом примерно в 0,2 Гц)	
		Тип строя	7 типов	
		Аудиоинтерфейс USB	44,1 кГц, 24 бит, стерео	
	Bluetooth (Эта функция может быть недоступна в изделиях, приобретенных в определенных странах.)	Аудио	Поддерживаемый профиль	A2DP
Совместимый кодек			SBC	
MIDI	Соответствие спецификации MIDI для Bluetooth с низким энергопотреблением			
Версия Bluetooth	4,2			
Беспроводной выход	Bluetooth класса 2			
Максимальный интервал для связи	Примерно 10 м			
Радиочастота (рабочая частота)	2402–2480 МГц			
Максимальная выходная мощность (EIRP)	4 дБм			
Тип модуляции	FHSS			
Хранение данных и подключение	Хранение	Внутренняя память	Общий максимальный объем около 1,4 МБ	
		Внешние приводы	USB-устройство хранения данных	
	Подключение	DC IN	24 В	
		Наушники	Стандартный стереофонический разъем для наушников (2 шт.)	
		MIDI	[IN] [OUT] [THRU]	
		AUX IN	Стереофонический мини-разъем	
		AUX OUT	[L/L+R] [R]	
		AUX PEDAL	Есть	—
USB TO DEVICE	Есть			
USB TO HOST	Есть			
Звуковая система	Усилители	(50 Вт + 50 Вт + 50 Вт) × 2	(50 Вт + 42 Вт) × 2	
	Динамики	(16 см + 8 см + 2,5 см (купол) + преобразователь) × 2, конический динамик из ели	(16 см + 5 см) × 2	
Источник питания	Блок питания	PA-500		
	Потребляемая мощность	60 Вт (При использовании блока питания* PA-500)	30 Вт (При использовании блока питания* PA-500)	
	Auto Power Off (Автоматическое отключение питания)	Есть		
Дополнительные принадлежности		<ul style="list-style-type: none"> • Руководство пользователя • Гарантия* • «50 Classical Music Masterpieces» (музыкальный сборник) • Online Member Product Registration (регистрация продукта в системе Online Member) • Банкетка* • Кабель питания*, блок питания* PA-500 <p>* Может не входить в комплект поставки в вашем регионе. Уточните у местного дилера Yamaha.</p>		

Позиции	CLP-795GP	CLP-765GP
Принадлежности, продаваемые отдельно (Могут быть недоступны в вашем регионе.)	<ul style="list-style-type: none"> • Наушники HPH-150, HPH-100, HPH-50 • (CLP-795GP) Ножные переключатели FC4A, FC5 • (CLP-795GP) Ножной контроллер FC7 • Блок питания PA-500 • USB-адаптер беспроводной локальной сети UD-WL01 • Беспроводной MIDI-адаптер MD-BT01, UD-BT01 	

* В содержании данного руководства приведены последние на момент публикации технические характеристики. Для получения последней версии руководства посетите веб-сайт корпорации Yamaha и загрузите файл с руководством. Так как технические характеристики, оборудование и отдельно продаваемые принадлежности могут различаться в разных странах, обратитесь за информацией к представителю корпорации Yamaha в своем регионе.

Предметный указатель

Цифры

50 Classical (50классических композиций)..... 44, 109

А

AB Repeat, функция.....50

Accesspoint Mode (Режим точки доступа) 84, 103

Audio Loopback (Возврат аудио) 76, 101

Auto Backlight Off (Автоматическое отключение подсветки) 101

Auto Power Off (Автоматическое отключение питания)..... 101

В

Backup Setting (Настройка резервного копирования)..... 104

Bass (Басы)95

Bell (Колокольчик)95

Bluetooth..... 78, 80, 97, 142

Body Resonance (Резонанс корпуса)28

Brightness (Яркость)28

С

Chorus (Хорус).....34

Computer-related Operations
(Операции, связанные с компьютером).....8

Contrast (Контрастность)..... 101

Copy (Копировать)68

Д

Damper Noise (Шум демпфера) 28, 29

Damper Resonance (Резонанс демпфера)28

Data List (Перечень данных)8

Delete (Удалить)67

Demo (Демонстрация).....32

Duplex Scale (Дуплексный звукоряд).....29

Duplex Scale Resonance (Резонанс дуплексного звукоряда).....28

Е

Effect Depth (Глубина эффекта).....88

Ф

Factory Reset (Восстановление заводских настроек) 105

Г

Grand Expression (Выразительность рояля).....29

Grand Expression Modeling (Моделирование выразительности рояля)29

Н

Half Pedal Point (половинное нажатие педали)..... 29, 98

И

Infrastructure Mode (Инфраструктурный режим) 103

Initial Setup (Предварительная передача данных настройки)..... 100

Л

Language (Язык) 101

Lesson (Учебные)..... 44, 109

Lid Position (Положение крышки)28

Local Control (Локальное управление)99

М

Master Tune (Общая настройка).....28

MASTER VOLUME, регулятор.....21

MIDI.....99

MIDI Reference (Справочник по MIDI-интерфейсу)..... 8

MIDI to Audio (MIDI в аудио)69

MIDI-композиция43

Move (Перенести)68

О

Octave (Октава)88

Р

Piano Setting (Настройка фортепиано)87

Pitch Bend (Изменение высоты звука)98

Р

Rename (Переименовать)70

Repeat (Повторение)49

Restore (Восстановление).....105

Reverb (Реверберация) 28, 34, 87

С

Scale Tune (Мелодический строй)97

Smart Pianist 8

Sound (Звук).....98

Speaker (Динамик).....100

Split Point (точка разделения), функция36

String Resonance (Резонанс струны).....28

Т

Touch (Нажатие).....28, 97

Touch Panel Sound (Звук сенсорной панели).....101

U

USB Autoload (Автозагрузка данных с USB-устройства) 100

USB Format (Форматирование USB-устройства)100

USB Properties (Свойства USB)100

USB-устройство хранения данных74

User (Пользовательские)44

Utility (Служебные настройки)100

V

Version (Версия)101

Voice Edit (Редактирование тембра) 88

VRM.....28, 29

W

Wireless LAN Option (Настройки беспроводной локальной сети)103

X

XG.....30, 31

А

Автоматическое отключение питания17

Аудиоинтерфейс USB.....76

Аудиокомпозиция43

Б

Баланс громкости52

Беспроводная локальная сеть	81, 102
Бинауральное сэмплирование	22
Блок питания	15
В	
Воспроизведение (композиции)	44
Воспроизведение (ритм)	42
Вступление	42
Г	
Громкость	21
Громкость (MIDI-композиция)	52
Громкость (аудиокомпозиция)	52
Громкость (метроном)	95
Д	
Демпферная педаль	23
Дорожка	57
З	
Запись	54
Запись MIDI	54
Запись аудио	54
К	
Категория композиций	44
Композиция	43
Компьютер	76
Концовка	42
Крышка	20
Крышка клавиатуры	15, 17
Л	
Левая педаль (для приглушенного звука)	23
М	
Меню Metronome/Rhythm (Метроном/Ритм)	95
Меню Recording (Запись)	96
Меню Song (Композиция)	92
Меню System (Система)	97
Меню Voice (Тембр)	87
Метроном	39
Н	
Назначение разъема AUX	98
Наложение	35
Наложение и разделение	37
Наушники	21
О	
Операции с файлами	65
Оптимизатор стереофонии	22
Отключение партии	48
П	
Педаль	23, 98
Педаль GP Response Damper Pedal	23
Перемотка вперед	46
Перемотка назад	46
Питание	15
Повторение композиции	51
Подстройка	97
Полупедаль	23
Преобразование	69
Протокол WPS	82

Пюпитр	18
Р	
Разделение	36
Разъемы	71
Редактирование (композиция)	93
Режим Duo	38
Резервное копирование	104
Ритм	42
Руководство по подключению смарт-устройства	8
С	
Сборка	115
Сеть	81
Смарт-устройство	77
Сопряжение	78
Сохранение (файла резервной копии)	104
Список встроенных тембров	106
Список композиций	109
Список ритмов	110
Список сообщений	111
Список тембров	106
Список типов реверберации	90
Список типов эффекта «хорус»	90
Список типов эффектов	90
Список функций педалей	91
Список демонстрационных композиций для тембров	108
Средняя педаль (состенуто)	23
Т	
Тактовый размер	40
Тембр	30
Темп	39
Темп (композиция)	47
Технология интеллектуального контроля акустики (IAC)	21
Тонкие настройки	86
Транспонирование (клавиатура)	87
Транспонирование (Композиция)	92
У	
Устранение неполадок	113
Ф	
Формат (композиция)	43
Форматирование (USB-устройство хранения данных)	100
Функция Piano Room	27
Э	
Эквалайзер	34
Эффект	34
Я	
Яркость звука	33

О Bluetooth

Функция Bluetooth

Модели CLP-785, CLP-775, CLP-745, CLP-795GP и CLP-765GP оснащены функцией Bluetooth. Однако даже эти модели могут не поддерживать Bluetooth в зависимости от того, в какой стране было приобретено изделие. Если на панели управления напечатан логотип Bluetooth, это означает, что инструмент оснащен функцией Bluetooth.



- Bluetooth – это технология беспроводной связи между устройствами, находящимися на расстоянии примерно до 10 метров друг от друга и работающими в частотном диапазоне 2,4 ГГц.

■ Обработка коммуникаций Bluetooth

- В радиодиапазоне 2,4 ГГц, используемом устройствами с Bluetooth, работает оборудование многих типов. Хотя в устройствах с Bluetooth применяется специальная технология для уменьшения влияния других компонентов того же диапазона радиочастот, такое влияние может привести к снижению скорости или расстояния обмена данными, а в некоторых случаях к прерыванию связи.
- Скорость передачи сигнала и максимальное расстояние связи зависят от расстояния между устройствами, которые обмениваются данными, от наличия препятствий, условий прохождения радиоволн и типа оборудования.
- Корпорация Yamaha не гарантирует возможность подключения этого изделия ко всем устройствами с функцией Bluetooth.

MEMO

MEMO

Apache License 2.0

Copyright (c) 2009-2018 Arm Limited. All rights reserved.

SPDX-License-Identifier: Apache-2.0

Licensed under the Apache License, Version 2.0 (the License); you may not use this file except in compliance with the License. You may obtain a copy of the License at www.apache.org/licenses/LICENSE-2.0

Unless required by applicable law or agreed to in writing, software distributed under the License is distributed on an AS IS BASIS, WITHOUT WARRANTIES OR CONDITIONS OF ANY KIND, either express or implied.

See the License for the specific language governing permissions and limitations under the License.

Modified BSD license

COPYRIGHT(c) 2016 STMicroelectronics

Redistribution and use in source and binary forms, with or without modification, are permitted provided that the following conditions are met:

1. Redistributions of source code must retain the above copyright notice, this list of conditions and the following disclaimer.
2. Redistributions in binary form must reproduce the above copyright notice, this list of conditions and the following disclaimer in the documentation and/or other materials provided with the distribution.
3. Neither the name of STMicroelectronics nor the names of its contributors may be used to endorse or promote products derived from this software without specific prior written permission.

THIS SOFTWARE IS PROVIDED BY THE COPYRIGHT HOLDERS AND CONTRIBUTORS "AS IS" AND ANY EXPRESS OR IMPLIED WARRANTIES, INCLUDING, BUT NOT LIMITED TO, THE IMPLIED WARRANTIES OF MERCHANTABILITY AND FITNESS FOR A PARTICULAR PURPOSE ARE DISCLAIMED. IN NO EVENT SHALL THE COPYRIGHT HOLDER OR CONTRIBUTORS BE LIABLE FOR ANY DIRECT, INDIRECT, INCIDENTAL, SPECIAL, EXEMPLARY, OR CONSEQUENTIAL DAMAGES (INCLUDING, BUT NOT LIMITED TO, PROCUREMENT OF SUBSTITUTE GOODS OR SERVICES; LOSS OF USE, DATA, OR PROFITS; OR BUSINESS INTERRUPTION) HOWEVER CAUSED AND ON ANY THEORY OF LIABILITY, WHETHER IN CONTRACT, STRICT LIABILITY, OR TORT (INCLUDING NEGLIGENCE OR OTHERWISE) ARISING IN ANY WAY OUT OF THE USE OF THIS SOFTWARE, EVEN IF ADVISED OF THE POSSIBILITY OF SUCH DAMAGE.

Important Notice: Guarantee Information for customers in European Economic Area (EEA) and Switzerland

Important Notice: Guarantee Information for customers in EEA* and Switzerland	English
For detailed guarantee information about this Yamaha product, and Pan-EEA* and Switzerland warranty service, please either visit the website address below (Printable file is available at our website) or contact the Yamaha representative office for your country. * EEA: European Economic Area	
Wichtiger Hinweis: Garantie-Information für Kunden in der EWR* und der Schweiz	Deutsch
Für nähere Garantie-Information über dieses Produkt von Yamaha, sowie über den Pan-EWR*- und Schweizer Garantieservice, besuchen Sie bitte entweder die folgend angegebene Internetadresse (eine druckfähige Version befindet sich auch auf unserer Webseite), oder wenden Sie sich an den für Ihr Land zuständigen Yamaha-Vertrieb. *EWR: Europäischer Wirtschaftsraum	
Remarque importante: informations de garantie pour les clients de l'EEE et la Suisse	Français
Pour des informations plus détaillées sur la garantie de ce produit Yamaha et sur le service de garantie applicable dans l'ensemble de l'EEE ainsi qu'en Suisse, consultez notre site Web à l'adresse ci-dessous (le fichier imprimable est disponible sur notre site Web) ou contactez directement Yamaha dans votre pays de résidence. * EEE : Espace Economique Européen	
Belangrijke mededeling: Garantie-informatie voor klanten in de EER* en Zwitserland	Nederlands
Voor gedetailleerde garantie-informatie over dit Yamaha-product en de garantieservice in heel de EER* en Zwitserland, gaat u naar de onderstaande website (u vindt een afdrukbaar bestand op onze website) of neemt u contact op met de vertegenwoordiging van Yamaha in uw land. * EER: Europese Economische Ruimte	
Aviso importante: información sobre la garantía para los clientes del EEE* y Suiza	Español
Para una información detallada sobre este producto Yamaha y sobre el soporte de garantía en la zona EEE* y Suiza, visite la dirección web que se incluye más abajo (la versión del archivo para imprimir esta disponible en nuestro sitio web) o póngase en contacto con el representante de Yamaha en su país. * EEE: Espacio Económico Europeo	
Avviso importante: informazioni sulla garanzia per i clienti residenti nell'EEA* e in Svizzera	Italiano
Per informazioni dettagliate sulla garanzia relativa a questo prodotto Yamaha e l'assistenza in garanzia nei paesi EEA* e in Svizzera, potete consultare il sito Web all'indirizzo riportato di seguito (è disponibile il file in formato stampabile) oppure contattare l'ufficio di rappresentanza locale della Yamaha. * EEA: Area Economica Europea	
Aviso importante: informações sobre as garantias para clientes da AEE* e da Suíça	Português
Para obter uma informação pormenorizada sobre este produto da Yamaha e sobre o serviço de garantia na AEE* e na Suíça, visite o site a seguir (o arquivo para impressão está disponível no nosso site) ou entre em contato com o escritório de representação da Yamaha no seu país. * AEE: Área Económica Europeia	
Σημαντική σημείωση: Πληροφορίες εγγύησης για τους πελάτες στον EOX* και Ελλάδα	Ελληνικά
Για λεπτομερείς πληροφορίες εγγύησης σχετικά με το παρόν προϊόν της Yamaha και την κάλυψη εγγύησης σε όλες τις χώρες του EOX και την Ελλάδα, επισκεφτείτε την παρακάτω ιστοσελίδα (Εκτυπωσίμη μορφή είναι διαθέσιμη στην ιστοσελίδα μας) ή απευθυνθείτε στην αντιπροσωπεία της Yamaha στη χώρα σας. * EOX: Ευρωπαϊκός Οικονομικός Χώρος	
Viktigt: Garantiinformation för kunder i EES-området* och Schweiz	Svenska
För detaljerad information om denna Yamaha-produkt samt garantiservice i hela EES-området* och Schweiz kan du antingen besöka nedanstående webbadress (en utskriftsvänlig fil finns på webbplatsen) eller kontakta Yamahas officiella representant i ditt land. * EES: Europeiska Ekonomiska Samarbetsområdet	
Viktig merknad: Garantiinformasjon for kunder i EØS* og Sveits	Norsk
Detaljert garantiinformasjon om dette Yamaha-produktet og garantiservice for hele EØS-området* og Sveits kan fås enten ved å besøke nettadressen nedenfor (utskriftsversjon finnes på våre nettsider) eller kontakte Yamahas kontoret i landet der du bor. *EØS: Det europeiske økonomiske samarbeidsområdet	
Vigtig oplysning: Garantioplysninger til kunder i EØ* og Schweiz	Dansk
De kan finde detaljerede garantioplysninger om dette Yamaha-produkt og den fælles garantisejers ordning for EØ* (og Schweiz) ved at besøge det websted, der er angivet nedenfor (der findes en fil, som kan udskrives, på vores websted), eller ved at kontakte Yamahas nationale repræsentationskontor i det land, hvor De bor. * EØ: Det Europæiske Økonomiske Område	
Tärkeä ilmoitus: Takuutiedot Euroopan talousalueen (ETA)* ja Sveitsin asiakkaille	Suomi
Tämän Yamaha-tuotteen sekä ETA-alueen ja Sveitsin takuuta koskevat yksityiskohtaiset tiedot saatte alla olevasta nettiosoitteesta. (Tulostettava tiedosto saatavissa sivustollamme.) Voitte myös ottaa yhteyttä paikalliseen Yamaha-edustajaan. *ETA: Euroopan talousalue	
Ważne: Warunki gwarancyjne obowiązujące w EOG* i Szwajcarii	Polski
Aby dowiedzieć się więcej na temat warunków gwarancyjnych tego produktu firmy Yamaha i serwisu gwarancyjnego w całym EOG* i Szwajcarii, należy odwiedzić wskazaną poniżej stronę internetową (Plik gotowy do wydruku znajduje się na naszej stronie internetowej) lub skontaktować się z przedstawicielstwem firmy Yamaha w swoim kraju. * EOG — Europejski Obszar Gospodarczy	
Důležité oznámení: Záruční informace pro zákazníky v EHS* a ve Švýcarsku	Česky
Podrobné záruční informace o tomto produktu Yamaha a záručním servisu v celém EHS* a ve Švýcarsku naleznete na níže uvedené webové adrese (soubor k tisku je dostupný na našich webových stránkách) nebo se můžete obrátit na zastoupení firmy Yamaha ve své zemi. * EHS: Evropský hospodářský prostor	
Fontos figyelmeztetés: Garancia-információk az EGT* területén és Svájcban élő vásárlók számára	Magyar
A jelen Yamaha termékre vonatkozó részletes garancia-információk, valamint az EGT*-re és Svájcra kiterjedő garanciális szolgáltatás tekintetében keresse fel webhelyünket az alábbi címen (a webhelyen nyomtatható fájl is talál), vagy pedig lépjen kapcsolatba az országában működő Yamaha képviselői irodával. * EGT: Európai Gazdasági Térség	
Oluline märkus: Garantiiteave Euroopa Majanduspiirkonna (EMP)* ja Šveitsi klientidele	Eesti keel
Täpsem teabe saamiseks selle Yamaha toote garantii ning kogu Euroopa Majanduspiirkonna ja Šveitsi garantiiteeniduse kohta, külastage palun veebisaiti alljärgneval aadressil (meie saidil on saadaval printitav fail) või pöörduge Teie regiooni Yamaha esinduse poole. * EMP: Euroopa Majanduspiirkond	
Svarīgs paziņojums: garantijas informācija klientiem EEZ* un Šveicē	Latviešu
Lai saņemtu detalizētu garantijas informāciju par šo Yamaha produktu, kā arī garantijas apkalpošanu EEZ* un Šveicē, lūdzu, apmeklējiet zemāk norādīto tīmekļa vietnes adresi (tīmekļa vietnē ir pieejams drukājams fails) vai sazinieties ar jūsu valsti apkalpojošu Yamaha pārstāvniecību. * EEZ: Eiropas Ekonomikas zona	
Dėmesio: informacija dėl garantijos pirkėjams EEE* ir Šveicarijoje	Lietuvių kalba
Jei reikia išsamios informacijos apie šį „Yamaha“ produktą ir jo techninę priežiūrą visoje EEE* ir Šveicarijoje, apsilankykite mūsų svetainėje toliau nurodytu adresu (svetainėje yra spausdintinas failas) arba kreipkitės į „Yamaha“ atstovybę savo šaliai. *EEE – Europos ekonominė erdvė	
Dôležité upozornenie: Informácie o záruke pre zákazníkov v EHP* a Švajčiarsku	Slovenčina
Podrobné informácie o záruke týkajúce sa tohto produktu od spoločnosti Yamaha a garančnom servise v EHP* a Švajčiarsku nájdete na webovej stránke uvedenej nižšie (na našej webovej stránke je k dispozícii súbor na tlač) alebo sa obráťte na zástupcu spoločnosti Yamaha vo svojej krajine. * EHP: Európsky hospodársky priestor	
Pomembno obvestilo: Informacije o garanciji za kupce v EGP* in Švici	Slovenščina
Za podrobnejše informacije o tem Yamahinem izdelku ter garancijskem servisu v celotnem EGP in Švici, obiščite spletno mesto, ki je navedeno spodaj (natisljiva datoteka je na voljo na našem spletnem mestu), ali se obrnite na Yamahinega predstavnika v svoji državi. * EGP: Evropski gospodarski prostor	
Важно съобщение: Информация за гаранцията за клиенти в ЕИП* и Швейцария	Български език
За подробна информация за гаранцията за този продукт на Yamaha и гаранционното обслужване в паневропейската зона на ЕИП* и Швейцария или посетете посочения по-долу уеб сайт (на нашия уеб сайт има файл за печат), или се свържете с представителния офис на Yamaha във вашата страна. * ЕИП: Европейско икономическо пространство	
Notificare importantă: Informații despre garanție pentru clienții din SEE* și Elveția	Limba română
Pentru informații detaliate privind acest produs Yamaha și serviciul de garanție Pan-SEE* și Elveția, vizitați site-ul la adresa de mai jos (fișierul imprimabil este disponibil pe site-ul nostru) sau contactați biroul reprezentanței Yamaha din țara dumneavoastră. * SEE – Spațiul Economic European	
Važna obavijest: Informacije o jamstvu za države EGP-a i Švicarske	Hrvatski
Za detaljne informacije o jamstvu za ovaj Yamahin proizvod te jamstvenom servisu za cijeli EGP i Švicarsku, molimo Vas da posjetite web-stranicu navedenu u nastavku ili kontaktirate ovlaštenog Yamahinog dobavljača u svojoj zemlji. * EGP: Europski gospodarski prostor	

<https://europe.yamaha.com/warranty/>

Подробные сведения об инструменте можно получить у местного представителя корпорации Yamaha или уполномоченного дистрибьютора, указанного в следующем списке.

NORTH AMERICA

CANADA

Yamaha Canada Music Ltd.
135 Milner Avenue, Toronto, Ontario M1S 3R1,
Canada
Tel: +1-416-298-1311

U.S.A.

Yamaha Corporation of America
6600 Orangethorpe Avenue, Buena Park, CA 90620,
U.S.A.
Tel: +1-714-522-9011

CENTRAL & SOUTH AMERICA

MEXICO

Yamaha de México, S.A. de C.V.
Av. Insurgentes Sur 1647 Piso 9, Col. San José
Insurgentes, Delegación Benito Juárez, México,
D.F., C.P. 03900, México
Tel: +52-55-5804-0600

BRAZIL

Yamaha Musical do Brasil Ltda.
Rua Fidêncio Ramos, 302 – Cj 52 e 54 – Torre B –
Vila Olímpia – CEP 04551-010 – São Paulo/SP,
Brazil
Tel: +55-11-3704-1377

ARGENTINA

**Yamaha Music Latin America, S.A.,
Sucursal Argentina**
Olga Cossetini 1553, Piso 4 Norte,
Madero Este-C1107CEK,
Buenos Aires, Argentina
Tel: +54-11-4119-7000

PANAMA AND OTHER LATIN AMERICAN COUNTRIES/ CARIBBEAN COUNTRIES

Yamaha Music Latin America, S.A.
Edificio Torre Davivienda, Piso: 20
Avenida Balboa, Marbella, Corregimiento de Bella
Vista, Ciudad de Panamá, Rep. de Panamá
Tel: +507-269-5311

EUROPE

THE UNITED KINGDOM/IRELAND

Yamaha Music Europe GmbH (UK)
Sherbourne Drive, Tilbrook, Milton Keynes,
MK7 8BL, U.K.
Tel: +44-1908-366700

GERMANY

Yamaha Music Europe GmbH
Siemensstrasse 22-34, 25462 Rellingen, Germany
Tel: +49-4101-303-0

SWITZERLAND/LIECHTENSTEIN

**Yamaha Music Europe GmbH, Branch
Switzerland in Thalwil**
Seestrasse 18a, 8800 Thalwil, Switzerland
Tel: +41-44-3878080

AUSTRIA/CROATIA/CZECH REPUBLIC/ HUNGARY/ROMANIA/SLOVAKIA/ SLOVENIA

Yamaha Music Europe GmbH, Branch Austria
Schleiergasse 20, 1100 Wien, Austria
Tel: +43-1-60203900

POLAND

Yamaha Music Europe GmbH
Sp.z o.o. Oddział w Polsce
ul. Wielicka 52, 02-657 Warszawa, Poland
Tel: +48-22-880-08-88

BULGARIA

Dinacord Bulgaria LTD.
Bul. Iskarsko Schose 7 Targowski Zentar Ewropa
1528 Sofia, Bulgaria
Tel: +359-2-978-20-25

MALTA

Olimpus Music Ltd.
Valletta Road, Mosta MST9010, Malta
Tel: +356-2133-2093

NETHERLANDS/BELGIUM/ LUXEMBOURG

Yamaha Music Europe, Branch Benelux
Clarissenhof 5b, 4133 AB Vianen, The Netherlands
Tel: +31-347-358040

FRANCE

Yamaha Music Europe
7 rue Ambroise Croizat, Zone d'activités de Pariest,
77183 Croissy-Beaubourg, France
Tel: +33-1-6461-4000

ITALY

Yamaha Music Europe GmbH, Branch Italy
Via Tinelli N.67/69 20855 Gerno di Lesmo (MB),
Italy
Tel: +39-039-9065-1

SPAIN/PORTUGAL

**Yamaha Music Europe GmbH Ibérica, Sucursal
en España**
Ctra. de la Coruña km. 17,200, 28231
Las Rozas de Madrid, Spain
Tel: +34-91-639-88-88

GREECE

Philippos Nakas S.A. The Music House
19th km. Leof. Lavriou 190 02 Peania – Attiki,
Greece
Tel: +30-210-6686260

SWEDEN

**Yamaha Music Europe GmbH Germany filial
Scandinavia**
JA Wettergrensgata 1, 400 43 Göteborg, Sweden
Tel: +46-31-89-34-00

DENMARK

**Yamaha Music Denmark,
Filial of Yamaha Music Europe GmbH, Tyskland**
Generatørvej 8C, ST. TH., 2860 Søborg, Denmark
Tel: +45-44-92-49-00

FINLAND

F-Musiikki Oy
Antaksentie 4
FI-01510 Vantaa, Finland
Tel: +358 (0)96185111

NORWAY

**Yamaha Music Europe GmbH Germany -
Norwegian Branch**
Grini Næringspark 1, 1332 Østerås, Norway
Tel: +47-6716-7800

ICELAND

Hljodfaerahusid Ehf.
Sidumula 20
IS-108 Reykjavik, Iceland
Tel: +354-525-5050

CYPRUS

Nakas Music Cyprus Ltd.
Nikis Ave 2k
1086 Nicosia
Tel: +357-22-511080
Major Music Center
21 Ali Riza Ave. Ortakoy
P.O.Box 475 Lefkoşa, Cyprus
Tel: (392) 227 9213

RUSSIA

Yamaha Music (Russia) LLC.
Room 37, entrance 7, bld. 7, Kievskaya street,
Moscow, 121059, Russia
Tel: +7-495-626-5005

OTHER EUROPEAN COUNTRIES

Yamaha Music Europe GmbH
Siemensstrasse 22-34, 25462 Rellingen, Germany
Tel: +49-4101-303-0

AFRICA

Yamaha Music Gulf FZE
JAFZA-16, Office 512, P.O.Box 17328,
Jebel Ali FZE, Dubai, UAE
Tel: +971-4-801-1500

MIDDLE EAST

TURKEY

Yamaha Music Europe GmbH
Merkezi Almanya Türkiye İstanbul Şubesi
Mor Sumbul Sokak Varyap Meridian Business
1.Blok No:1 113-114-115
Bati Atasehir Istanbul, Turkey
Tel: +90-216-275-7960

ISRAEL

RBX International Co., Ltd.
P.O Box 10245, Petach-Tikva, 49002
Tel: (972) 3-925-6900

OTHER COUNTRIES

Yamaha Music Gulf FZE
JAFZA-16, Office 512, P.O.Box 17328,
Jebel Ali FZE, Dubai, UAE
Tel: +971-4-801-1500

ASIA

THE PEOPLE'S REPUBLIC OF CHINA

Yamaha Music & Electronics (China) Co., Ltd.
2F, Yunhedasha, 1818 Xinzha-lu, Jingan-qu,
Shanghai, China
Tel: +86-400-051-7700

HONG KONG

Tom Lee Music Co., Ltd.
11/F., Silvercord Tower 1, 30 Canton Road,
Tsimshatsui, Kowloon, Hong Kong
Tel: +852-2737-7688

INDIA

Yamaha Music India Private Limited
P-401, JMD Megapolis, Sector-48, Sohna Road,
Gurugram-122018, Haryana, India
Tel: +91-124-485-3300

INDONESIA

PT. Yamaha Musik Indonesia (Distributor)
Yamaha Music Center Bldg. Jalan Jend. Gatot
Subroto Kav. 4, Jakarta 12930, Indonesia
Tel: +62-21-520-2577

KOREA

Yamaha Music Korea Ltd.
11F, Prudential Tower, 298, Gangnam-daero,
Gangnam-gu, Seoul, 06253, Korea
Tel: +82-2-3467-3300

MALAYSIA

Yamaha Music (Malaysia) Sdn. Bhd.
No.8, Jalan Perbandaran, Kelana Jaya, 47301
Petaling Jaya, Selangor, Malaysia
Tel: +60-3-78030900

SINGAPORE

Yamaha Music (Asia) Private Limited
Block 202 Hougang Street 21, #02-00,
Singapore 530202, Singapore
Tel: +65-6740-9200

TAIWAN

Yamaha Music & Electronics Taiwan Co., Ltd.
2F, No.1, Yuanfong Rd., Banqiao Dist.,
New Taipei City 22063, Taiwan (R.O.C.)
Tel: +886-2-7741-8888

THAILAND

Siam Music Yamaha Co., Ltd.
3, 4, 15, 16th Fl., Siam Motors Building,
891/1 Rama 1 Road, Wangmai,
Pathumwan, Bangkok 10330, Thailand
Tel: +66-2215-2622

VIETNAM

Yamaha Music Vietnam Company Limited
15th Floor, Nam A Bank Tower, 201-203 Cach
Mang Thang Tam St., Ward 4, Dist.3,
Ho Chi Minh City, Vietnam
Tel: +84-28-3818-1122

OTHER ASIAN COUNTRIES

[https://asia-latinamerica-mea.yamaha.com/
index.html](https://asia-latinamerica-mea.yamaha.com/index.html)

OCEANIA

AUSTRALIA

Yamaha Music Australia Pty. Ltd.
Level 1, 80 Market Street, South Melbourne,
VIC 3205 Australia
Tel: +61-3-9693-5111

NEW ZEALAND

Music Works LTD
P.O. BOX 6246 Wellesley, Auckland 4680,
New Zealand
Tel: +64-9-634-0099

COUNTRIES AND TRUST TERRITORIES IN PACIFIC OCEAN

[https://asia-latinamerica-mea.yamaha.com/
index.html](https://asia-latinamerica-mea.yamaha.com/index.html)

Yamaha Global Site
<https://www.yamaha.com/>
Yamaha Downloads
<https://download.yamaha.com/>

Manual Development Group
© 2020 Yamaha Corporation
Published 03/2020 MV-B0