

KAWAI

STAGE PIANO **MP11SE**

Руководство пользователя

Введение

Основные функции

Меню настроек

Кнопка STORE и
пользовательские настройки

Записывающее устройство

Функции USB

Меню SYSTEM

Приложение

RU

Благодарим вас за приобретение цифрового пианино Kawai MP11SE

Данное руководство пользователя содержит важную информацию об использовании цифрового пианино MP11SE. Пожалуйста, внимательно ознакомьтесь со всеми разделами и сохраните руководство для последующего обращения.

■ О руководстве пользователя

Прежде чем приступить к игре на цифровом пианино MP11SE, пожалуйста, прочитайте раздел "Введение" (стр. 10), где вы найдете описание узлов и функций инструмента, инструкцию по подготовке к использованию и информацию об основных операциях.

В разделе "Основные функции" (стр. 20) приводится описание наиболее часто используемых функций MP11SE, таких как включение и выключение секций клавиатуры, настройка их громкости и выбор тембров. Далее описывается настройка звучания с помощью четырех основных регуляторов, эффектов, реверберации, эмулятора усилителя и эквалайзера. Завершается эта глава описанием принципа работы разъема MIDI OUT.

В главе "Меню настроек" (стр. 38) перечисляются все доступные параметры секций PIANO, E.PIANO, SUB и MIDI OUT. В главе "Кнопка STORE и пользовательские настройки" (стр. 60) описывается процесс сохранения персональных настроек тембров, а также конфигурации всей панели настроек, чтобы затем, при необходимости, вызвать ее из внутренней памяти MP11SE.

В главе "Записывающее устройство" (стр. 64) рассказывается, как записывать собственное исполнение и как воспроизводить файлы из внутренней памяти инструмента или с запоминающего USB-устройства. Также в этой главе описаны функции метронома и ритмического аккомпанемента. Дополнительные функции USB описаны в главе "Функции USB" (стр. 93), а системные настройки MP11SE перечислены в главе "Меню SYSTEM" (стр. 99).

Наконец, в главе "Приложение" (стр. 113) содержится информация о драйвере USB-MIDI, инструкции по обновлению ПО, перечень тембров и стилей ритмического аккомпанемента, информация о функциях MIDI и полная спецификация пианино MP11SE.

Правила безопасной эксплуатации

СОХРАНИТЕ ЭТО РУКОВОДСТВО

ОПАСНОСТЬ ВОЗГОРАНИЯ, ПОРАЖЕНИЯ ЭЛЕКТРИЧЕСКИМ ТОКОМ ИЛИ ПОЛУЧЕНИЯ ТРАВМ

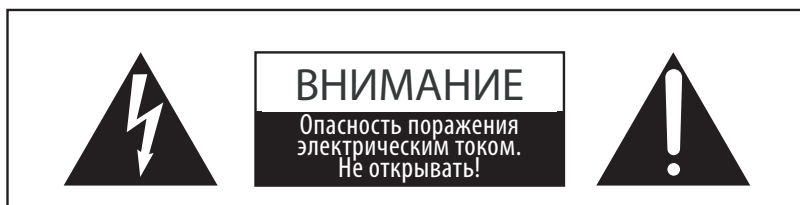

ПРЕДУПРЕЖДЕНИЕ

Чтобы уменьшить опасность возгорания или поражения электрическим током, не подвергайте устройство воздействию дождя или высокой влажности.

ЧТОБЫ СНИЗИТЬ СТЕПЕНЬ РИСКА УДАРА ТОКОМ, НЕ ПЫТАЙТЕСЬ РАЗБИРАТЬ АДАПТЕР ПИТАНИЯ УСТРОЙСТВА. НЕ СОДЕРЖИТ ДЕТАЛЕЙ, ОБСЛУЖИВАЕМЫХ ПОЛЬЗОВАТЕЛЕМ. ОБСЛУЖИВАЕТСЯ ТОЛЬКО КВАЛИФИЦИРОВАННЫМИ ТЕХНИКАМИ



Символ молнии со стрелочкой в равнобедренном треугольнике предупреждает пользователя о наличии незащищенного высокого напряжения в устройстве. Это может стать причиной удара током.



Восклицательный знак в равнобедренном треугольнике предупреждает пользователя о важных действиях по управлению устройством и его обслуживанию, содержащихся в данной инструкции.

Расшифровка пиктограмм



Обозначает необходимость осторожных действий.
Данная пиктограмма предупреждает об опасности защемления пальцев.



Обозначает запрещенные действия.
Данная пиктограмма предупреждает о запрете самостоятельного ремонта устройства.



Обозначает необходимые действия.
Данная пиктограмма предлагает пользователю отключить шнур питания от электророзетки.

Перед использованием устройства прочитайте данную инструкцию.

- 1) Прочитайте данную инструкцию.
- 2) Сохраните данную инструкцию.
- 3) Соблюдайте все меры предосторожности.
- 4) Следуйте всем указаниям.
- 5) Не используйте устройство рядом с водой.
- 6) Очищайте только с помощью сухой ткани.
- 7) Не блокируйте вентиляционные отверстия. Разместите устройство в соответствии с указаниями производителя.
- 8) Не размещайте вблизи источников тепла - батарей, обогревателей, духовок или других устройств (в т.ч. усилителей), от которых исходит тепло.
- 9) Правильно используйте поляризованные штепсели и штепсели с заземлением. У поляризованного штепселя одна пластина шире другой. У штепселя с заземлением, помимо двух пластин, есть заземляющий штырек. Широкая пластина и штырек обеспечивают вашу безопасность. Если у вас не получается вставить штепсель в розетку, вызовите электрика, чтобы заменить розетку.
- 10) Берегите шнур питания: не наступайте на него, не давите на него (в особенности у штепселей, электророзеток и в местах подключения к устройству).
- 11) Используйте только аксессуары, поставляемые производителем.
- 12) Для транспортировки в пределах помещения и для установки устройства используйте только тележки, стойки, треноги, кронштейны или столики, указанные производителем или продаваемые вместе с устройством. Пользуясь тележкой, будьте осторожны, чтобы не опрокинуть всю конструкцию. 
- 13) Отключайте питание во время грозы или долгих перерывов в использовании устройства.
- 14) Обслуживается только квалифицированными техниками. Сервисное обслуживание требуется в случае возникновения повреждений: например, вы повредили шнур питания, пролили что-нибудь на пианино или уронили в него какой-либо предмет, устройство оказалось под дождем, устройство уронили, или оно не функционирует.

ВНИМАНИЕ! При использовании электроустройств необходимо соблюдать следующие меры безопасности



ПРЕДУПРЕЖДЕНИЕ

Означает потенциальную угрозу в случае неправильного использования устройств, что может привести к серьезной травме или смерти.

Устройство следует подключать к розетке сети переменного тока с указанным напряжением.



- Убедитесь, что вилка провода подходит к розетке, а напряжение соответствует указанному номиналу.
- Несоблюдение этих рекомендаций может стать причиной возникновения пожара.

Не беритесь за провод питания мокрыми руками.



Это может вызвать поражение электрическим током.

Не допускайте попадания посторонних предметов внутрь устройства.



Попадание внутрь воды, иголок и других подобных предметов может стать причиной короткого замыкания. Не допускайте попадания брызг или капель жидкости на устройство. Не ставьте на устройство вазы или другие сосуды с жидкостью.

При использовании наушников делайте перерывы, если играете с высоким уровнем громкости.



Несоблюдение рекомендации может вызвать проблемы со слухом.

Не облакачивайтесь на клавиатуру.



Это может стать причиной опрокидывания устройства и причинения травмы.

Не допускайте попадания на инструмент воды.



Это может привести к короткому замыканию, удару током или возникновению пожара.

Не разбирайте устройство, не пытайтесь его самостоятельно отремонтировать или модифицировать.



Это может стать причиной поражения электрическим током, короткого замыкания и выхода инструмента из строя.

При отключении устройства от электросети держитесь только за вилку.



- Если, пытаясь отключить устройство от электросети, вы будете тянуть за провод, это может вызвать повреждение провода, короткое замыкание, поражение электрическим током и возгорание.

Выключенное с помощью выключателя устройство не отключается от сети полностью. При долгих перерывах в использовании устройства извлекайте вилку из розетки.



- Несоблюдение этой рекомендации может вызвать возгорание в случае грозových разрядов.
- Несоблюдение этих требований может привести к перегреву устройства и вызвать пожар.

Провод питания для этого устройства может быть оснащен поляризованной вилкой с двумя плоскими контактами разной ширины. Это сделано специально для безопасности. Если вам не удастся вставить вилку в розетку, обратитесь к электрику для замены розетки. Обеспечивайте правильность подключения поляризованных вилок и вилок с заземляющим контактом.

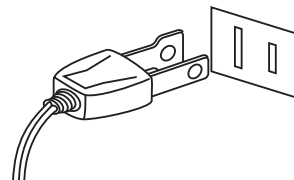

Рекомендуется размещать инструмент рядом с розеткой, чтобы при необходимости можно было быстро выдернуть вилку, так как электрические схемы устройства остаются под напряжением, даже если оно выключено.

ВНИМАНИЕ

Означает потенциальную опасность, которая в случае неправильного обращения с устройством может вызвать травму или повреждение самого устройства.

Не допускается использование пианино в следующих условиях:

- Рядом с окнами, где инструмент может подвергаться воздействию прямых солнечных лучей.
- В местах с повышенной температурой, например рядом с обогревателем.
- В местах с пониженной температурой, например вне помещения.
- В местах с повышенной влажностью.
- В местах с высокой степенью запыленности.
- В местах, где инструмент может подвергаться сильной вибрации.

Несоблюдение этих требований может вызвать повреждение устройства. Инструмент предназначен для использования только в умеренном климате (не в тропическом).

Для подключения к электросети используйте только адаптер переменного тока, входящий в комплект.

- Не используйте другие адаптеры с этим устройством.
- Не используйте входящий в комплект адаптер или провод для подключения других устройств.

- Не ставьте корпус инструмента на бок на продолжительное время.
- Не пытайтесь играть на инструменте, когда он установлен под нестандартным углом.

В противном случае это может привести к повреждению клавиатурного механизма инструмента.

Перед выполнением кабельных соединений убедитесь, что все устройства выключены.

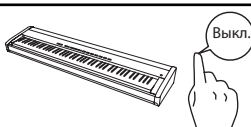

В противном случае одно или несколько устройств могут получить повреждения.

Не двигайте пианино по полу. Будьте осторожны, не допускайте опрокидывания инструмента.



Приподнимайте пианино при перемещении. Обратите внимание, что инструмент тяжелый, и переносить его лучше вдвоем. Уронив пианино, вы можете повредить его.

Не устанавливайте пианино рядом с бытовыми электроприборами, такими как телевизор или радиоприемник.

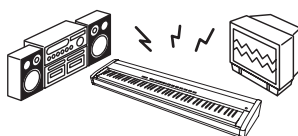

- В противном случае при использовании инструмента вы будете слышать помехи.
- При возникновении шумов отодвиньте пианино от электроприборов или подключите его к другой розетке.

При подсоединении провода питания и соединительных кабелей не допускайте их спутывания.

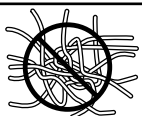

В противном случае вы рискуете повредить провода, что может вызвать короткое замыкание, поражение электрическим током или возгорание.

Не используйте для чистки устройства бензин или растворители.



- Это может привести к обесцвечиванию покрытия или деформации корпуса.
- Для чистки смочите мягкую ткань теплой водой, отожмите и протрите корпус инструмента.

Не становитесь на инструмент и не прилагайте к нему избыточной силы.



- Это может привести к деформации инструмента, его опрокидыванию, повреждению или получению травм.

Не ставьте на инструмент свечи или другие источники открытого пламени.



Свеча может упасть и вызвать пожар.

Не препятствуйте свободному току воздуха, не закрывайте вентиляционные отверстия газетами, скатертями, шторами и другими предметами.



Несоблюдение этих рекомендаций может стать причиной возникновения пожара.

Устанавливайте инструмент в таком месте, где ничего не мешает свободному току воздуха для нормальной вентиляции. Оставьте вокруг пианино не менее 5 см свободного пространства для вентиляции.

Ремонт устройства должен выполнять квалифицированный специалист, вызывать которого необходимо в следующих случаях:

- Если поврежден провод питания или розетка.
- Если внутрь устройства попала жидкость или посторонние предметы.
- Если устройство попало под дождь.
- Если в устройстве обнаружены признаки ненормальной работы.
- Если устройство уронили или повредили его корпус.

Замечания по ремонту

При возникновении каких-либо сбоев немедленно выключите устройство, отключите питание и свяжитесь с магазином, в котором вы приобрели инструмент.

ВНИМАНИЕ

Во избежание поражения электрическим током вставляйте вилку в розетку до упора.

ВНИМАНИЕ



Утилизация электронного оборудования

Этот символ означает, что отслужившее свой срок устройство должно быть сдано для утилизации в специальный пункт сбора электронного оборудования.

Это изделие нельзя выбрасывать вместе с обычными бытовыми отходами. Корректная утилизация поможет предотвратить возможные негативные последствия для окружающей среды и здоровья людей. Для получения более подробной информации обращайтесь в местные органы управления.

(Только для стран ЕС)



Основные характеристики / параметры MP11SE

Входные электрические параметры: постоянный ток 15В 4А

Адаптер переменного тока: PS-154

Основные характеристики / параметры адаптера переменного тока (PS-154)

Входные характеристики: переменный ток 100-240В, 50/60Гц 1.5А

Выходные характеристики: постоянный ток 15В 4А

Страна изготовления:

Индонезия

Название и адрес производителя:

KAWAI MUSICAL INSTRUMENTS MFG. CO. LTD 200 Terajima-Cho Naka-ku Hamamatsu Japan 430-8665

Импортер (Только для Российской Федерации):

ООО «Кавай Пиано»

115054, г. Москва, ул. Дубининская, дом 57, стр. 4

Содержание

Правила безопасной эксплуатации	4	Настройки	
Содержание	8	Обзор меню настроек	38
Введение		Параметры меню настроек	40
MP11SE - общее знакомство	10	1. Реверберация	40
1. Характерные особенности MP11SE	10	2.1. Эффекты	40
2. Условные обозначения	11	2.2. Эмулятор усилителя	41
Названия деталей и их функции	12	3. Тембр	42
1. Регуляторы, слайдеры, кнопки	12	4. Подстройка высоты тона	44
2. Разъемы на передней панели	16	5. Настройки клавиатуры	45
3. Разъемы на задней панели	16	6. Контроллеры	47
Подключение других устройств	18	7. Назначение контроллеров	49
Структура MP11SE	19	8. Виртуальный настройщик (PIANO)	50
		Виртуальный настройщик (E.PIANO, SUB)	51
Основные функции		Обзор меню настроек (MIDI OUT)	52
Обзор возможностей секций	20	Параметры меню настроек (MIDI OUT)	54
1. Базовые функции	20	1. Канал/Программа	54
2. ЖК-дисплей и регуляторы	21	2. SETUP	54
3. Реверберация	22	3. Передача	55
4. Эффекты	23	4. MIDI Machine Control	55
5. Эмулятор усилителя	24	5. Настройки клавиатуры	56
6. Клавиатурный диапазон	26	6. Контроллеры	57
Внутренние секции и настройки	28	7. Назначение контроллеров	59
1. Фортепианная секция (PIANO)	28	Кнопка STORE и пользовательские настройки	
2. Секция электропиано (E.PIANO)	30	Функции кнопки STORE	60
3. Секция вспомогательных тембров (SUB)	31	1. Сохранение тембра	60
Общая секция	32	2. Сохранение пользовательских настроек	61
1. Эквалайзер	32	3. Сохранение настроек по умолчанию	62
2. Транспонирование	34	Пользовательские настройки	63
Секция MIDI OUT	36		

Записывающее устройство

Обзор функций записывающего устройства 64

Запись произведений (внутренняя память) 65

1. Запись произведения 65

2. Воспроизведение записи 67

3. Сохранение файла в формате SMF 69

4. Загрузка файла SMF во внутреннюю память 70

5. Стирание записи 73

6. Транспонирование произведения 74

7. Режим панели 74

8. Конвертация MIDI в аудиофайл 74

Запись/воспроизведение аудиофайлов (USB-память) 75

1. Запись аудиофайлов 75

2. Воспроизведение аудиофайлов 78

3. Запись наложением 81

4. Преобразование произведения в аудиофайл 84

Метроном 87

1. Режим щелчков 87

2. Режим ритмического аккомпанемента 88

3. Запись под метроном 91

Функции USB

Обзор функций USB 93

Функции USB 94

1. Загрузка файлов 94

2. Сохранение файлов 95

3. Удаление файлов 96

4. Переименование файлов 97

5. Форматирование 98

Меню SYSTEM

Обзор меню SYSTEM 99

Функции и параметры меню SYSTEM 100

1. Использование 100

2. Настройки педалей 102

Калибровка педали экспрессии 103

3. MIDI 104

4. Общие уровни 105

5. Пользовательские настройки 105

Пользовательская чувствительность клавиш 106

Пользовательская температура 107

Пользовательская громкость клавиш 108

Пользовательский растянутый строй 109

Пользовательская интонировка 110

6. Сброс настроек 111

Кнопка "Panic" 111

Блокировка панели (🔒) 112

Приложение

Поиск и устранение неисправностей 113

USB MIDI (Разъем "USB to Host") 117

Обновление программного обеспечения 118

Список тембров 119

Список ритмических аккомпанементов 120

Категории, типы и параметры эффектов 121

Технические характеристики 126

Реализация MIDI 127

1. Распознаваемые данные 128

2. Передаваемые данные 132

3. SYSEX 134

4. Тембр/Номер настройки/Банк 144

5. Таблица номеров Control Change 145

6. Карта реализации MIDI 146

1 Характерные особенности MP11SE

Лучшая клавиатурная механика для сценического пианино

В MP11SE задействована клавиатурная механика Kawai *Grand Feel*, с деревянными клавишами, вобравшая в себя 90-летний опыт создания фортепиано, и которая высоко оценивается за свою способность обеспечивать исключительно реалистичные ощущения при игре.

Как и у рояля, все 88 черных и белых клавиш, изготовленных из длинных цельных кусков древесины, плавно перемещаются на опорном штифте вверх-вниз, как детские качели. Механика *Grand Feel*, точка опоры которой расположена на таком же расстоянии, как на роялях Kawai, имеет более длинные клавиши по сравнению с другими цифровыми пианино. При нажатии на переднюю часть клавиши поднимается ее задняя часть, вызывая удар молоточком по струне. Эти молоточки тщательно градуированы по размеру и массе, имитируя поведение механики акустического фортепиано, когда клавиши нижних октав требуют большего усилия при нажатии, а клавиши верхних – меньшего, в то время как клавиши нижнего регистра также оснащены противовесами, которые облегчают нажатие при исполнении пассажей пианиссимо. Технология *Let-Off* имитирует «ступеньку» в момент мягкого нажатия клавиш, как при игре на акустическом рояле, тем самым отвечая ожиданиям самых взыскательных пианистов.

Еще одной особенностью клавиатурной механики *Grand Feel* является покрытие клавиш *Ivory Touch*, ставшее стандартом среди инструментов Kawai. Это высококачественное покрытие клавиш незаметно впитывает влагу, тем самым облегчая игру на пианино, а также имеет естественную гладкую и в то же время нескользящую поверхность.

Секция PIANO: Лучшие фортепианные тембры для классической, популярной и джазовой музыки

MP11SE воспроизводит потрясающее звучание акустических роялей Kawai SK-EX, EX и SK-5. Звучание каждой из 88 клавиш этих инструментов было тщательно записано, проанализировано и полноценно воссоздано с помощью звуковой технологии *Harmonic Imaging™*. Этот уникальный процесс с точностью передает широкий динамический диапазон оригинальных инструментов, позволяя исполнителю развивать необычайный уровень выразительности от мягкого нежного пианиссимо до мощного энергичного фортиссимо.

В MP11SE представлены отдельные категории для исполнения произведений в различных стилях (концерт, поп-музыка, джаз и т.д.), каждая из которых содержит набор из высококачественных тембров акустического фортепиано. А пианино и моно-пиано даже выделены собственные категории.

Кроме того, функция *Virtual Technician* позволяет вам настраивать различные характеристики выбранного тембра одним нажатием кнопки или поворотом ручки - будь то настройки интонирования, струнного или демпферного резонанса или эффект шума возврата молоточков или отпускания клавиш.

Секция E.PIANO: винтажные электропиано, twin-эффекты и эмулятор усилителя

MP11SE оснащено широким набором тембров электропиано, каждый из которых обладает отличительными характеристиками. Вы можете выбрать естественное, органичное звучание или применить к нему эффекты различных классических стемпбоксов, а затем пропустить его через один из пяти эмуляторов классических комбоусилителей с реалистичным характером микрофона и моделированием позиционирования.

Секция SUB: высококачественные тембры струнных, подкладов, басов и др.

Секция SUB включает в себя разнообразные тембры струнных, басовых и подкладов, которые идеально подходят для сочетания с электро- и акустическими фортепианными тембрами и отлично звучат в сольных партиях. Кроме того, вы можете сделать звучание глубже с помощью дополнительных слоев и отрегулировать параметры ADSR и резонанса с помощью ручек на панели управления.

Секция MIDI OUT: Режим управляющего инструмента с четырьмя зонами

В MP11SE присутствует новая, улучшенная секция MIDI OUT с четырьмя независимыми зонами для управления внешними устройствами или использования в студии в качестве управляющего инструмента. Используя регуляторы, вы можете посылать команды на подключенные устройства и управлять DAW-программой, не отходя от клавиатуры. Кроме того, MP11SE оборудовано линейными разъемами LINE IN и выделенным фейдером для управления уровнем громкости подключенных устройств, например, модуля расширения, синтезатора или ноутбука, на котором запущены программы виртуальных инструментов.

Интуитивно понятный интерфейс, ЖК-дисплей и регуляторы с назначаемыми функциями

Панель управления MP11SE легка и понятна в использовании: элементы сгруппированы по тематике и удобно расположены. Большой ЖК-дисплей и четыре регулятора с назначаемыми функциями позволяют настраивать параметры звучания в реальном времени, не путаясь в множествах меню - думайте о музыке, а не о том, какую кнопку надо нажать.

208 ячеек памяти: этого хватит даже самому плодовитому музыканту

MP11SE позволяет вам сохранять значения всех параметров, изменения в тембрах, позиции ручек и уровень фейдера во внутренней памяти, чтобы впоследствии вызывать их одним нажатием кнопки. Для сохранения настроек вам предлагается 208 ячеек памяти, что должно удовлетворить даже тех музыкантов, которые готовят настройки на несколько концертов вперед.

Порт USB to Device с возможностью записи и воспроизведения файлов в формате MP3/WAV/SMF

Цифровое пианино MP11SE оборудовано портами USB, которые позволяют не только подключать инструмент к компьютеру для использования функций MIDI, но и выгружать и сохранять данные непосредственно на запоминающее USB-устройство (флешку). Порт USB to Device позволяет сохранять на USB-устройствах настройки тембров, ячейки памяти параметров и композиции, записанные во внутренней памяти инструмента.

USB-устройства памяти также могут использоваться для воспроизведения MP3-, WAV- или SMF MIDI-файлов, позволяя музыкантам аккомпанировать профессиональным бэкин-трекам или просто разучивать аккорды или мелодию новой композиции. Можно даже сохранять собственное исполнение в формате MP3, WAV или SMF для отправки по электронной почте коллегам-музыкантам, для прослушивания на смартфоне или для последующего редактирования в музыкальном редакторе.

2 Условные обозначения

Данное руководство содержит множество иллюстраций. На этих иллюстрациях вы видите различные состояния индикатора кнопки, типы возможных нажатий на кнопку и используемые в руководстве шрифты.

■ Состояния индикаторов

ON / OFF



Индикатор не горит:

Тембр/функция неактивны.

ON / OFF



Индикатор горит:

Тембр/функция активны.

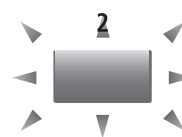

Индикатор мигает:

Тембр/функция временно выбраны.

■ Типы нажатия кнопки

EQ



Обычное нажатие:

Выбор тембра или функции, включение или выключение функции.

EQ



Нажмите и удерживайте

Вызов перечня параметров функции.

KEY RANGE

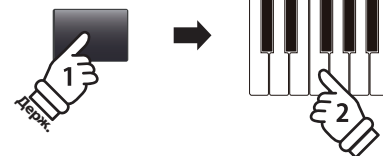

Удерживая кнопку, нажмите клавишу:

Выбор точки разделения клавиатуры, тона транспонирования и т.д.

■ Типы шрифтов

Основные инструкции даны стандартным шрифтом 9 пунктов.

* Примечания помечены звездочкой и набраны шрифтом 7,5 пунктов.

Подсказки даются курсивом и набраны шрифтом 8 пунктов.

— Пояснения набраны жирным шрифтом размером 8,5 пунктов.

Примеры набраны курсивом 8 пунктов и заключены в серый прямоугольник.

Названия деталей и их функции

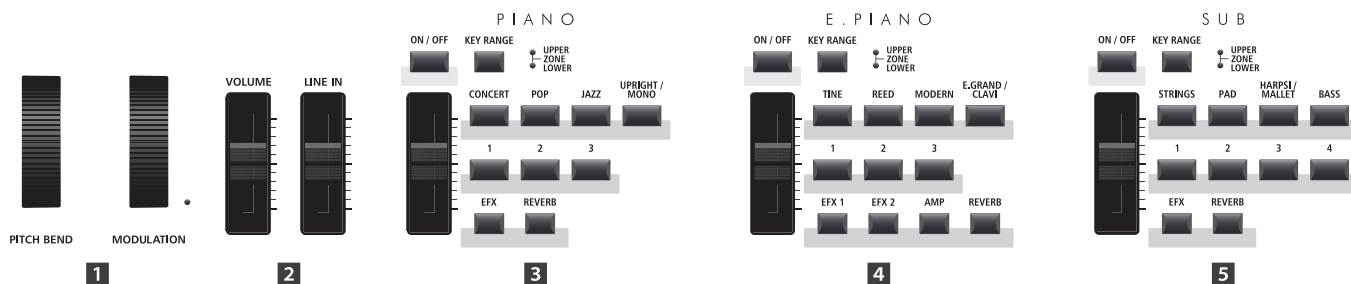

1 Передняя панель: регуляторы, слайдеры и кнопки

1 Колеса управления

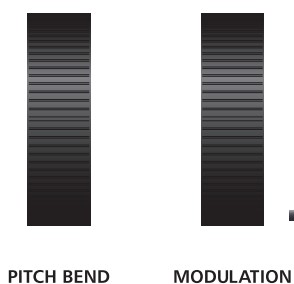

Колесо высоты тона (PITCH BEND)

Это колесо управляет высотой тона, позволяя плавно изменить ее вверх или вниз от текущего значения.

Колесо модуляции (MODULATION)

Изменяет глубину модуляции (вibrато). Движение колеса вперед увеличивает глубину модуляции.

При использовании этого колеса загорается его индикатор.

* На колеса высоты тона и модуляции могут быть назначены другие функции с помощью страницы "Контроллеры" меню настроек (стр. 47).

2 Фейдеры громкости

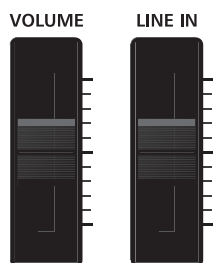

Фейдер VOLUME

Управляет общим уровнем громкости на выходах NORMAL OUTPUT и в наушниках.

* Не влияет на уровень сигнала на разъемах FIXED OUTPUT.

Фейдер LINE IN

Управляет уровнем громкости сигнала, поступающего на линейный вход LINE IN.

3 Секция PIANO

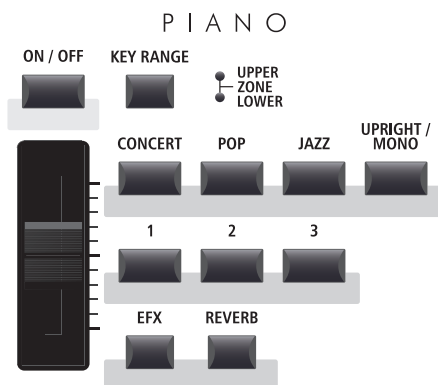

Кнопка ON/OFF

Включает или отключает секцию PIANO.

Кнопка KEY RANGE

Определяет границы диапазона секции PIANO.

Индикаторы

Показывают границы распространения диапазона секции PIANO.

Фейдер VOLUME

Управляет уровнем громкости секции PIANO.

Кнопки CONCERT/POP/JAZZ/UPRIGHT-MONO

Эти кнопки выбирают фортепианный тембр.

Кнопки 1/2/3

Эти кнопки выбирают тембр внутри категории.

Кнопки EFX/REVERB

Включение/выключение ревербератора и эффектов.

* При нажатии и удержании кнопки на дисплее отобразится страница соответствующих настроек.

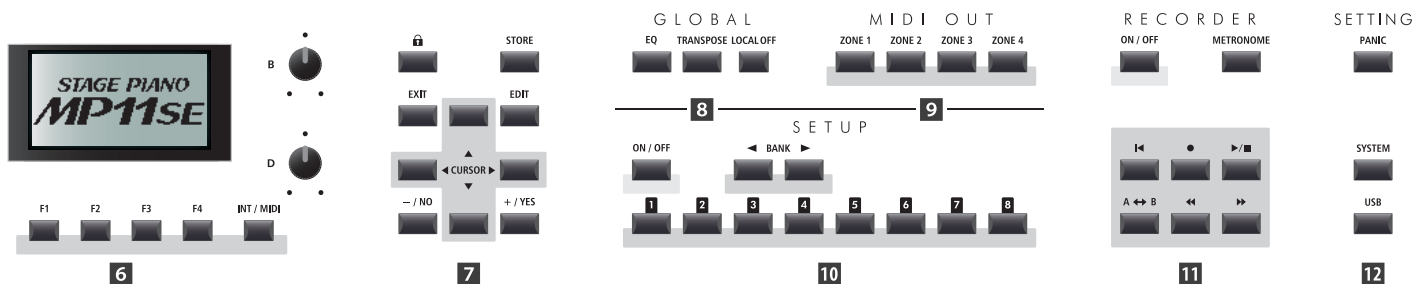

4 Секция E.PIANO

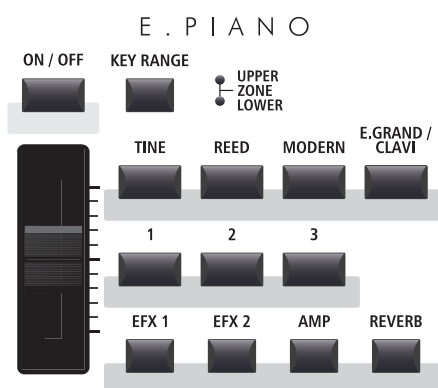

Кнопка ON/OFF

Включает или отключает секцию E. PIANO.

Кнопка KEY RANGE

Определяет границы диапазона секции E.PIANO.

Индикаторы

Показывают границы распространения диапазона секции E.PIANO.

Фейдер VOLUME

Управляет уровнем громкости секции E.PIANO.

Кнопки TINE/REED/MODERN/E.GRAND-CLAVI

Эти кнопки выбирают тембр электропиано.

Кнопки 1/2/3

Эти кнопки выбирают тембр внутри категории.

Кнопки EFX1/EFX2/AMP/REVERB

Включение/выключение первичных и вторичных эффектов, ревербератора и эмулятора усилителя.

* При нажатии и удержании кнопки на дисплее отобразится страница соответствующих настроек.

5 Секция вспомогательных тембров (SUB)

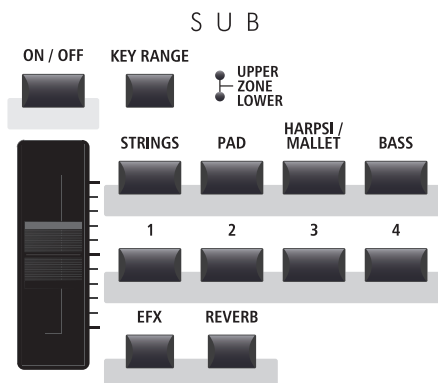

Кнопка ON/OFF

Включает или отключает секцию SUB.

Кнопка KEY RANGE

Определяет границы диапазона секции SUB.

Индикаторы

Показывают границы распространения диапазона секции SUB.

Фейдер VOLUME

Управляет уровнем громкости секции SUB.

Кнопки STRINGS/PAD/HARPSI-MALLET/BASS

Выбирают категорию вспомогательных звуков.

Кнопки 1/2/3/4

Эти кнопки выбирают тембр внутри категории.

Кнопки EFX/REVERB

Включение/выключение эффектов и ревербератора.

* При нажатии и удержании кнопки на дисплее отобразится страница соответствующих настроек.

6 Секция дисплея

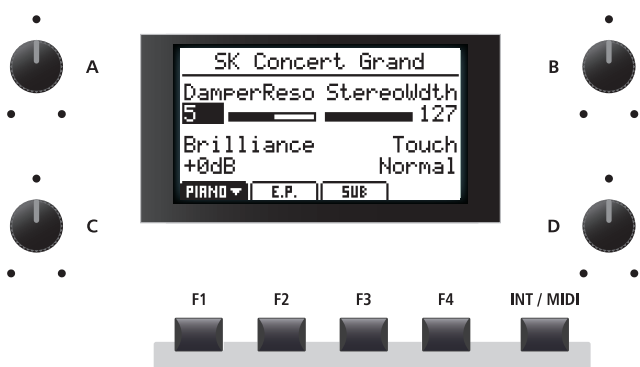

Жидкокристаллический дисплей

Отображает информацию о выбранных секции и тембре, значениях параметров и состоянии других функций.

Регуляторы A/B/C/D

Изменяют параметры в реальном времени.

* Параметры на любой из четырех регуляторов можно назначить на странице "Контроллеры" меню настроек (см. стр. 49).

Кнопки F1/F2/F3/F4

Используются для быстрого доступа к параметрам основных функций (PIANO, E.PIANO, SUB). В других режимах (например, записывающего устройства) эти кнопки служат для вызова дополнительных функций.

Кнопка INT/MIDI

Служит для переключения между отображением на дисплее выбранных секций (PIANO, E.PIANO, SUB) и четырьмя зонами MIDI OUT.

7 Секция EDIT

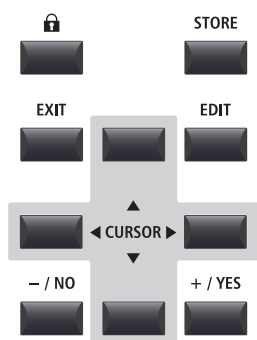

Кнопка LOCK (🔒)

Блокирует панель управления MP11SE, чтобы предотвратить случайное нажатие кнопок.

Кнопка STORE

Сохраняет настроенные тембры или комплекты настроек в ячейки памяти.

Кнопка EXIT

Выход из выбранного режима или с текущей страницы.

Кнопка EDIT

Вызывает меню настроек. В меню настроек также может служить для входа в категорию параметров.

- / NO + / YES

Служат для уменьшения или увеличения значения выбранных параметров

Кнопки курсора

Используются для навигации по меню настроек.

8 Секция GLOBAL



Кнопка EQ

Включение/выключение эквалайзера. Удерживайте кнопку, чтобы на дисплее отобразились параметры настройки эквалайзера.

Кнопка TRANSPOSE

Включение/выключение функции транспонирования. Удерживайте кнопку, чтобы на дисплее отобразились параметры настройки транспонирования.

Кнопка LOCAL OFF

Отключает соединение между MP11SE и тон-генераторами.

9 Секция MIDI OUT



Кнопки ZONE 1 / ZONE 2 / ZONE 3 / ZONE 4

Включение или выключение четырех зон MIDI OUT.

* Удерживайте кнопку, чтобы просмотреть перечень настроек соответствующей зоны MIDI.

10 Секция SETUP

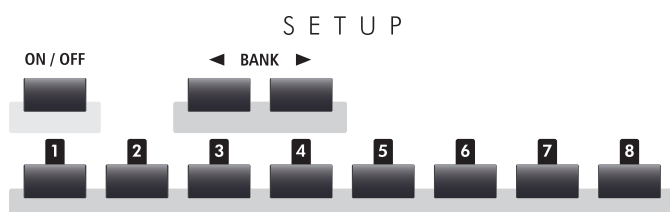

Кнопка ON/OFF

Включает или отключает секцию SETUP.

Кнопки BANK

Выбор ячейки памяти SETUP от A до Z.

MEMORY buttons

Выбор ячейки памяти SETUP от 1 до 8.

11 Секция RECORDER

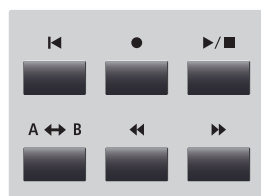

Кнопка ON/OFF

Включает или отключает секцию RECORDER.

Кнопка METRONOME

Включение метронома или ритмического аккомпанемента.

Кнопка ◀ (RESET)

Остановка воспроизведения файлов из внутренней памяти MP11SE или файлов MP3/WAV и переход к их началу.

Кнопки (RECORD) ● и (PLAY/STOP) ▶/■

Начало записи или воспроизведение/пауза файлов из внутренней памяти MP11SE или файлов MP3/WAV с запоминающего устройства USB.

Кнопка A ↔ B (LOOP)

Включение циклического воспроизведения фрагмента файла из внутренней памяти MP11SE или файлов MP3/WAV.

Кнопки ◀◀ (REW) и ▶▶ (FWD)

Используются для прокрутки файлов из внутренней памяти MP11SE или файлов MP3/WAV.

12 Секция SETTING

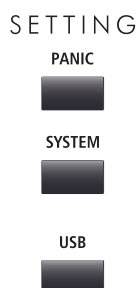

Кнопка PANIC

Возвращает MP11SE в начальный режим и посылает MIDI-команды сбросить все ноты и значения всех контроллеров.

Кнопка SYSTEM

Вход в меню системных настроек.

Кнопка USB

Вход в режим USB.

2 Передняя панель: разъемы и порты



Гнездо наушников

Находится слева на передней панели и служит для подключения стереофонических наушников со стандартным разъемом "джек" 1/4".



Порт USB

Находится справа на передней панели и позволяет подключать запоминающие устройства USB, имеющие файловую систему FAT или FAT32 для загрузки или сохранения файлов.

* Обратите внимание, что устройство не поддерживает беспроводные флеш-накопители.

3 Задняя панель: разъемы и порты

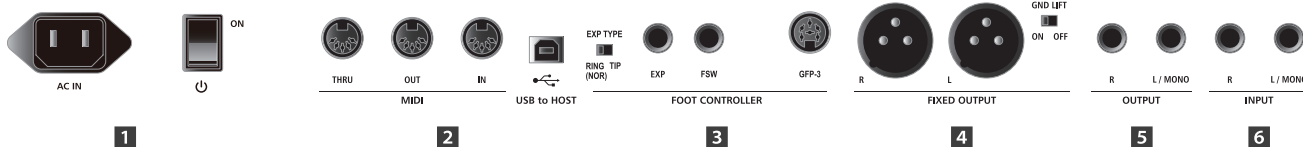

1 Секция питания



AC IN



ON

AC IN

Служит для подключения провода питания.

Переключатель питания

Служит для включения/выключения MP11SE.

* Во избежание потери данных при выключении инструмента, не отсоединяйте кабель питания пока надпись 'Goodbye' не исчезнет с дисплея.

* MP11SE может работать в режиме сохранения энергии: инструмент будет выключаться после определенного периода бездействия. См. стр. 101.

2 Секция MIDI

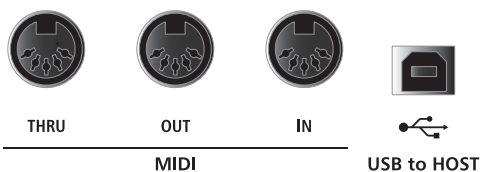

Разъемы MIDI THRU/OUT/IN

Используются для подключения MP11SE к внешним устройствам MIDI, а также для подключения к компьютеру с интерфейсом MIDI, альтернативного подключению через порт USB to HOST.

Порт USB TO HOST

Используется для подключения MP11SE к компьютеру кабелем USB. При таком подключении инструмент используется как стандартное устройство MIDI, позволяющее передавать и принимать данные MIDI. Подключайте коннектор B к инструменту, а коннектор A к компьютеру.

* Вы можете одновременно использовать порт USB MIDI и разъем MIDI IN/OUT. Для настройки MIDI используйте параметры MIDI в системном меню (см. стр. 104).

* При подключении MP11SE к компьютеру через порт USB to HOST может потребоваться установка дополнительного программного обеспечения (стр. 117).

3 Секция подключения педалей FOOT CONTROLLER

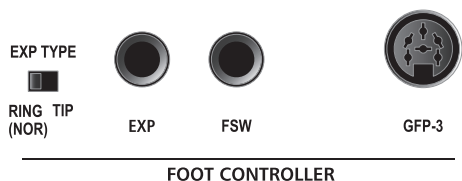

Тип	Описание
RING (NOR)	TRS-коннектор Ring to WIPER
TIP	TRS-коннектор Tip to WIPER

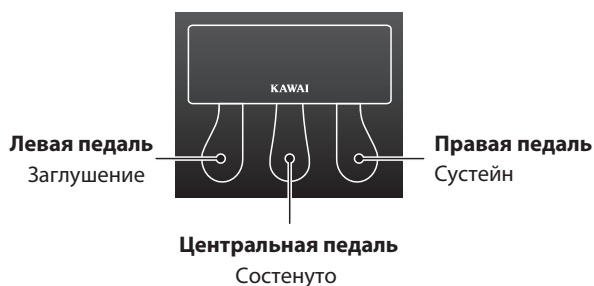

Переключатель EXP TYPE

Используется для выбора типа TRS-коннектора педали экспрессии.

Разъем EXP

Используется для подключения педали экспрессии.

* Подробную информацию о настройке педали экспрессии вы найдете на стр. 103.

Разъем FSW

Используется для подключения к MP11SE педали с моментальным переключением (футсвича).

Разъем GFP-3

Используется для подключения к MP11SE прилагаемого тройного педального блока GFP-3. По умолчанию, правая педаль действует как педаль сустейна, центральная - как педаль состенуто, а левая как педаль заглушения.

* На любую педаль можно назначить другие функции на странице "Controllers" в меню настроек (см. стр. 57).

4 Выходная секция (FIXED OUTPUT)

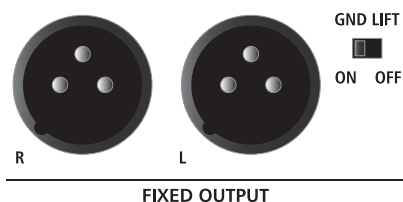

Разъемы FIXED OUTPUT

Используются для подключения MP11SE к инструментальным звукоусилителям, звукоусиливающим системам или записывающим устройствам с помощью разъемов XLR. Фейдер общей громкости не влияет на уровень сигнала этого выхода.

Переключатель GND LIFT

Позволяет разомкнуть "земляную петлю", которая может возникнуть при подключении с помощью разъемов XLR.

* Нормальное положение переключателя - OFF (выкл).

5 Секция OUTPUT

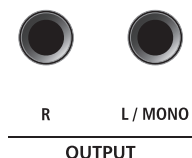

Разъемы OUTPUT

Используются для подключения MP11SE к инструментальным усилителям, звукоусиливающим системам или записывающим устройствам с помощью разъемов 6,3 мм. Для подключения к монофоническим устройствам используйте разъем L/MONO.

6 Входная секция (INPUT)

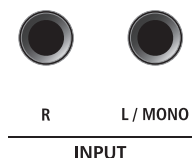

Разъемы INPUT

Позволяют подключить к MP11SE стереовыход другого электромузыкального инструмента или звуковоспроизводящего устройства. Уровень громкости может быть отрегулирован слайдером LINE IN. При подключении монофонических устройств используйте только разъем L/MONO.

* При использовании звукозаписывающего устройства сигнал с этого входа также может быть записан в аудиофайл MP3/WAV (см. стр. 75).

Подключение других устройств

Управление внешними устройствами MIDI и подключение к компьютеру с MIDI-интерфейсом.

Подключение педали экспрессии. Правильно установите переключатель EXP TYPE.

Подключение футсвича.

Подключение микшерной панели, профессиональных динамиков и другого оборудования.

Сtereo-выход для планшетов, плееров или других электронных устройств.

MIDI

USB to HOST

FOOT CONTROLLER

GFP-3

FIXED OUTPUT

OUTPUT

INPUT

USB тип 'B'

USB тип 'A'

Подключение к компьютеру для обмена данными MIDI или работы DAW-программами.

Контакты XLR:

- 1 GND
- 2 HOT
- 3 COLD

Подключение тройной педали GFP-3 (входит в комплект).

Подключение к динамикам, усилителям и т.д.

Структура MP11SE

■ Подготовка к использованию

Поскольку MP11SE не оборудовано встроенными динамиками, вам потребуется подключить его к микшеру, инструментальному усилителю или наушникам.

Предварительно включите MP11SE с помощью переключателя POWER, находящегося справа на задней панели. При подключении инструмента к звукоусилительному оборудованию рекомендуется сначала включить питание MP11SE, а затем - усиливающего устройства, чтобы избежать громкого щелчка в динамиках.

■ Описание секционной структуры MP11SE

MP11SE имеет три независимые секции: фортепианную (PIANO), электропиано (E.PIANO) и вспомогательных тембров (SUB). Каждая секция снабжена отдельным фейдером громкости и может быть в любой момент включена или отключена.

Управление секциями почти не различается. Каждая секция имеет по четыре категории тембров. Секции PIANO и SUB имеют по одному процессору эффектов, а у секции E. PIANO имеется два процессора эффектов и эмулятор инструментального усилителя. Звучание каждого тембра может быть изменено настройками параметров в меню редактирования с дополнительными параметрами для каждой секции.

Управление внешними устройствами (MIDI) разделено на четыре зоны. Помимо параметров тембров, с помощью меню настроек вы также можете выбрать каналы приема и передачи MIDI, установить границы клавиатурного диапазона, назначить свои функции на регуляторы и т.д.

Настройки ревербератора являются общими для всех звуковых секций, при этом уровень глубины реверберации может регулироваться в каждой секции по отдельности. Параметры эквалайзера являются общими для всех секций, но тональные характеристики каждого тембра настраиваются по отдельности.

Можно сохранить в памяти изменения любого тембра или же сохранить комплект настроек инструмента в одной из 208 ячеек пользовательской памяти.

Как было сказано выше, фейдер общей громкости не влияет на уровень сигнала выхода FIXED OUTPUT, изменяя громкость только на простых выходах. Это позволяет независимо друг от друга контролировать уровень звучания инструмента звукорежиссеру на микшерном пульте и исполнителю в своих мониторах.

■ Секционная структура MP11SE: схема

Эта блок-схема показывает устройство секционной структуры MP11SE.

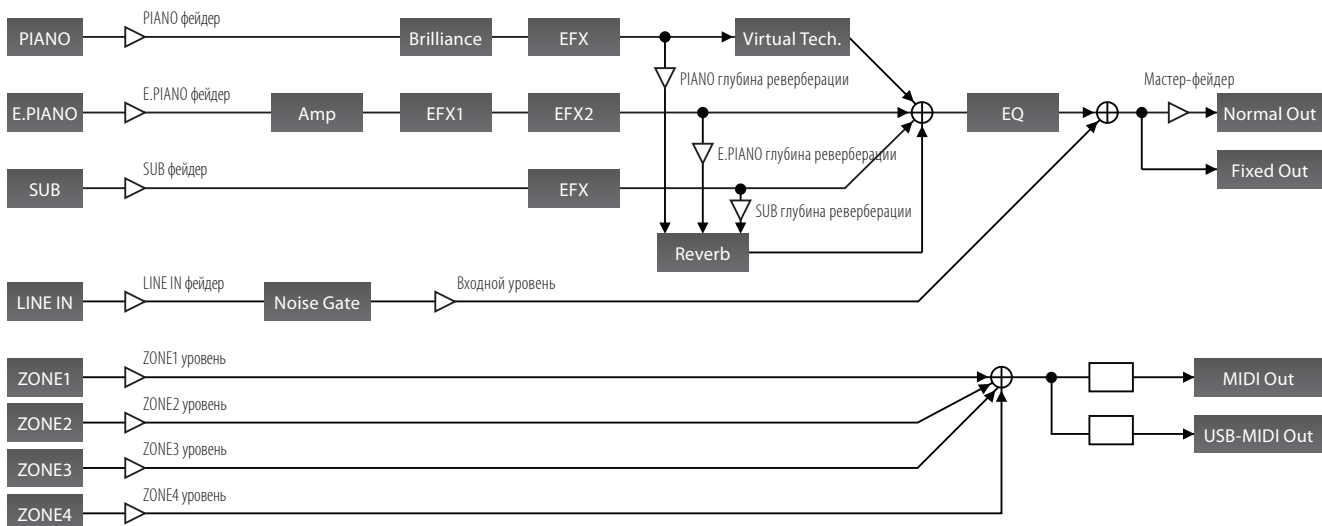

Обзор возможностей секций

1 Базовые функции

Как было сказано выше, секции PIANO, E.PIANO и SUB в основном управляются сходным образом. В этом разделе описаны основные функции: включение секции, выбор тембра и регулировка громкости секции.

■ Включение/выключение секции

Чтобы включить или выключить секцию, нажмите ее кнопку ON/OFF.

Индикатор кнопки горит, когда она включена.

Если секция выключена, но ее название отображается на дисплее, слева от него будет стоять звездочка *.

Секция выключена — *SK Concert Grand

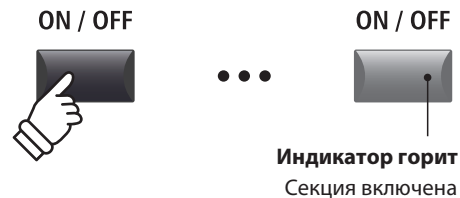

* Когда параметр Receive Mode (см. стр. 104) установлен в значение 'Section', входной MIDI-сигнал будет воспроизводить звук, даже если секция выключена.

■ Выбор тембра

Включите фортепианную секцию и выключите все остальные.

Нажмите кнопку категории и кнопку выбора тембра.

Загорятся их индикаторы, и на дисплее отобразится список доступных в данной категории тембров.



Вы можете поэкспериментировать с различными категориями и тембрами, пробуя выбранное на клавиатуре.

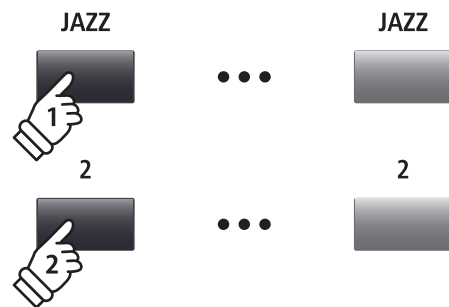

Например, чтобы выбрать тембр Jazz Grand, нажмите кнопку JAZZ и кнопку 2.

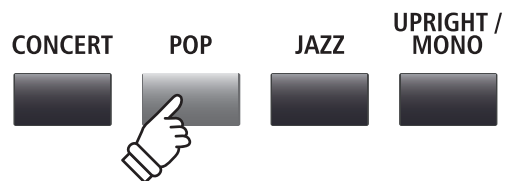

■ Регулировка громкости секции

Для регулирования громкости каждой секции используйте фейдер VOLUME, расположенный под кнопкой включения секции.

Громкость звучания каждой секции можно регулировать по отдельности.

* При использовании одной секции рекомендуется ставить уровень громкости на максимум.

Чтобы регулировать уровень громкости всех секций одновременно, используйте фейдер общей громкости (стр. 12).

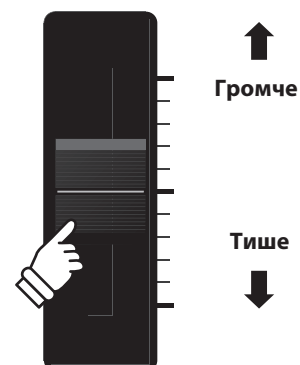

2 ЖК-дисплей и регуляторы

В обычном режиме на дисплее отображаются данные о выбранной секции, текущем тембре и выбранных функциях для регуляторов.

На каждый из четырех регуляторов можно назначить любую функцию из меню настроек. Вы можете сгруппировать часто используемые настройки на одном экране. Параметры для каждой секции могут быть собраны в две группы по четыре параметра и назначены на регуляторы.

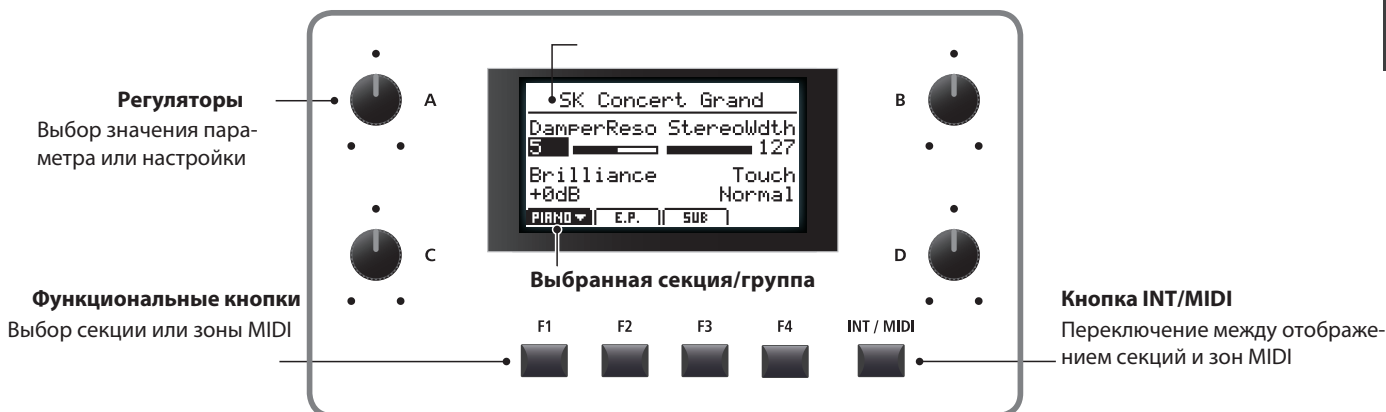

■ Выбор секций и групп регуляторов

Чтобы выбрать нужную секцию, нажмите одну из функциональных кнопок, расположенных под ЖК-дисплеем.

Ее индикатор загорится, и на дисплее отобразится название выбранного тембра и группы регуляторов.

Чтобы выбрать другую группу регуляторов, нажмите ту же кнопку еще раз.

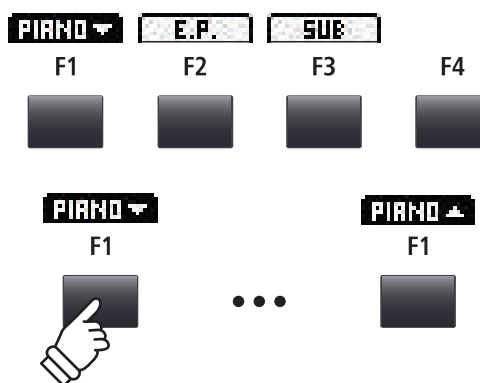

■ Переключение между секциями и зонами MIDI

Чтобы переключаться между отображением на дисплее выбранной секции и зоны MIDI, нажмите кнопку INT/MIDI.

* Более подробную информацию о зонах MIDI вы найдете на стр. 36.



■ Настройка параметров

Чтобы отрегулировать параметры звучания, поворачивайте регуляторы (A, B, C, D).

* Любой из параметров меню настроек можно назначить на любой регулятор (см. стр. 49).

Вы также можете настраивать параметры кнопками курсора и изменять их значения кнопками +/YES or -/NO.

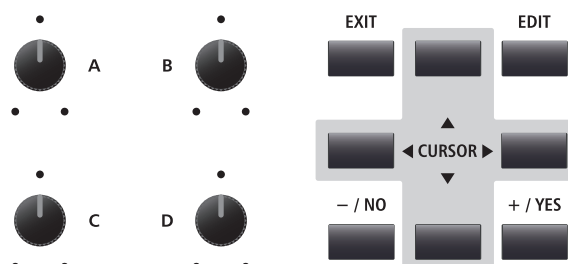

3 Реверберация

Реверберация имитирует акустическую обстановку студии, сцены или концертного зала. MP11SE предлагает вам на выбор 6 типов реверберации.

Для каждой звуковой секции реверберация включается по отдельности, и ее глубина (REVERB DEPTH) также настраивается самостоятельно. Но тип реверберации (REVERB TYPE) и соответствующие настройки являются общими для всех тембров.

■ Типы реверберации

Тип	Описание
Room	Имитирует акустику небольшого репетиционного зала.
Lounge	Имитирует акустику небольшого кабинета.
Small Hall	Имитирует акустику небольшой сцены.
Concert Hall	Имитирует акустику концертного зала или театра.
Live Hall	Имитирует акустику большого концертного зала.
Cathedral	Имитирует акустику большой церкви.

■ Включение/выключение реверберации

Нажмите кнопку REVERB требуемой секции. Ее индикатор загорится или погаснет соответственно.

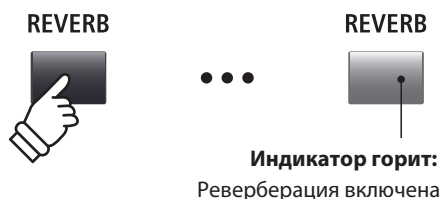

■ Выбор типа реверберации и соответствующие настройки

Удерживайте кнопку REVERB соответствующей секции.

На дисплее отобразится список параметров реверберации из меню настроек.

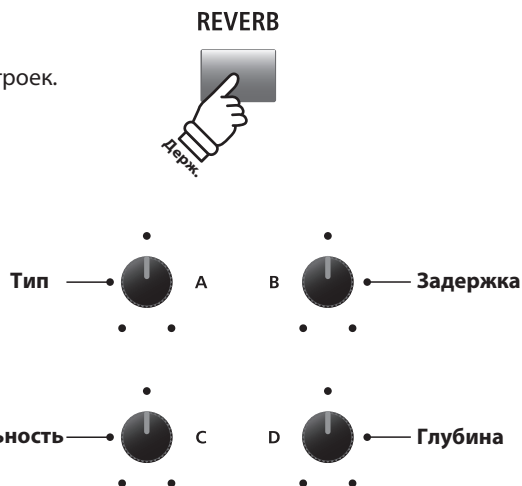

Для выбора типа реверберации и настройки ее параметров поворачивайте регуляторы (A, B, C, D).

Чтобы завершить настройку, нажмите и удерживайте кнопку REVERB.

■ Параметры реверберации

Регулятор	Параметр	Описание	Значение
A	Type	Выбор типа реверберации.	(см. выше)
B	PreDelay	Установка задержки перед реверберацией.	0 ~ 200 мс
C	Time	Установка времени/скорости затухания реверберации.	300 мс ~ 10.0 с (зависит от типа)
D	Depth	Настройка глубины реверберации.	0 ~ 127

4 Эффекты

Помимо реверберации, вы можете применить к выбранному тембру различные эффекты, которые будут влиять на звучание инструмента и ваши ощущения от игры. MP11SE предлагает на выбор 129 типов эффектов, причем к каждому тембру один из эффектов применяется по умолчанию. Звуковые секции PIANO и SUB имеют один общий модуль эффектов, тогда как секция E. PIANO имеет два отдельных модуля эффектов, подключаемых последовательно. Для вашего удобства эффекты разделены на категории.

Категории эффектов

Категория	Кол-во	Категория	Кол-во	Категория	Кол-во	Категория	Кол-во
1 Chorus	8	7 Delay/Rev	8	13 Groove	4	19 Enhancer+	8
2 Flanger	5	8 PitchShift	3	14 Misc.	2	20 P.Shift+	6
3 Phaser	6	9 Compressor	2	15 Chorus+	6	21 Comp+	8
4 Wah	6	10 OverDrive	3	16 Phaser+	6	22 OverDrive+	8
5 Tremolo	6	11 EQ/Filter	5	17 Wah+	6	23 Parallel	6
6 AutoPan	4	12 Rotary	5	18 EQ+	8	Всего	129

* Эффекты, помеченные знаком +, включают в себя базовый эффект и дополнительный, но используют при этом только один модуль эффектов.

* Более подробную информацию об эффектах, их типах и категориях вы найдете на стр. 121.

Включение/выключение эффектов

Чтобы включить эффекты для выбранной секции, нажмите соответствующую ей кнопку EFX.

Ее индикатор загорится.

* Модули эффектов для секции E.PIANO включаются таким же образом.

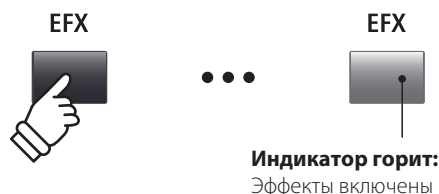

Выбор категории, типа и настроек эффектов

Нажмите и удерживайте кнопку EFX требуемой секции.

На дисплее отобразится первая страница параметров эффектов из меню настроек.



Чтобы выбрать категорию, тип и изменить параметры эффектов, поворачивайте регуляторы.

* Количество доступных для настройки параметров отличается от эффекта к эффекту.

* Для перемещения по списку параметров эффектов нажимайте кнопки F1, F2, F3 и F4 (в зависимости от выбранной секции).

Чтобы вернуться к первой странице параметров, нажмите и удержите кнопку EFX. Нажмите ее еще раз, чтобы выйти.

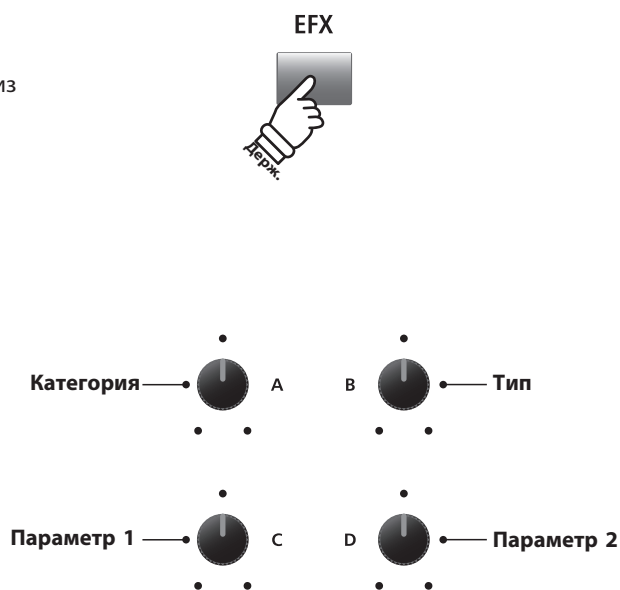

* Назначения регуляторов зависят от выбранной страницы параметров

5 Эмулятор усилителя (только для секции E.PIANO)

Эмулятор усилителя - важный компонент старомодного звучания электропиано. MP11SE предлагает вам 5 типов эмулятора усилителя, у каждого из которых вы можете настроить параметры звучания.

■ Типы эмулятора

Тип	Описание
S. Case	Усилитель типа "чемодан", обычно используется для тембров винтажных электропиано.
M. Stack	Британский гитарный усилитель, известный своей перегрузкой.
J. Combo	Популярный японский комбоусилитель, известный своим мощным и чистым звучанием.
F. Bass	Американский усилитель, подходящий для гитары, гармоники и других инструментов.
L. Cabi	Усилитель и динамик в деревянном кабинете - изначально предназначался для органных тембров, но стал использоваться и для тембров электропиано.

■ Включение и выключение эмулятора усилителя

Чтобы включить эмулятор усилителя, нажмите кнопку AMP секции E.PIANO.

Ее индикатор загорится, показывая, что эмулятор усилителя включен.

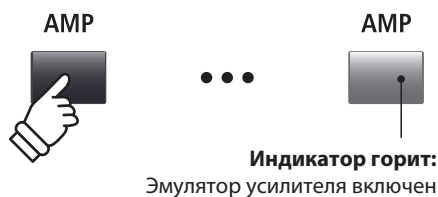

■ Выбор типа усилителя и настройка его параметров

Нажмите и удерживайте кнопку AMP секции E.PIANO.

На дисплее отобразится первая страница параметров эмулятора усилителя.

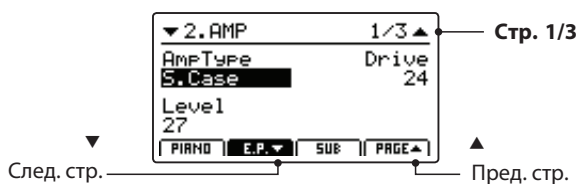

Для выбора типа усилителя, настройки перегрузки и параметров поворачивайте регуляторы (A, B, C, D).

* Более подробную информацию о параметрах эмулятора усилителя вы найдете на стр. 25.

* Для перемещения по страницам параметров нажимайте кнопки F2, F4.

Чтобы вернуться к первой странице параметров, нажмите и удерживайте кнопку AMP. Чтобы выйти из меню, снова нажмите ее же.

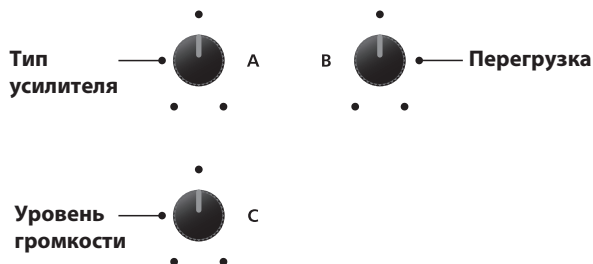

* Назначения регуляторов меняются в зависимости от выбранной страницы параметров.

■ Параметры эмулятора усилителя

Стр.	Регулятор	Параметр	Описание	Диапазон значений
1	A	Amp Type	Выбор типа эмулятора усилителя.	см. выше
	B	Drive	Настройка уровня перегрузки усилителя.	0 ~ 127
	C	Level	Настройка уровня громкости усилителя.	0 ~ 127
2	A	Amp EQ Lo	Настройка уровня нижних частот усилителя.	-10 дБ ~ +10 дБ
	B	Amp EQ Mid	Настройка уровня средних частот усилителя.	-10 дБ ~ +10 дБ
	C	Amp EQ Hi	Настройка уровня высоких частот усилителя.	-10 дБ ~ +10 дБ
	D	Mid Frequency	Настройка частоты среднего диапазона.	200 Гц ~ 3150 Гц
3	A	Mic Type	Выбор типа микрофона.	Condenser, Dynamic
	B	Mic Position	Выбор позиции микрофона.	OnAxis, OffAxis
	C	Ambience	Настройка пропорции звучания дополнительных микрофонов.	0 ~ 127

■ Настройка параметров эмулятора усилителя

Удерживая кнопку AMP секции E.PIANO, нажмите кнопку F2 той же секции.

На дисплее отобразится вторая страница параметров.

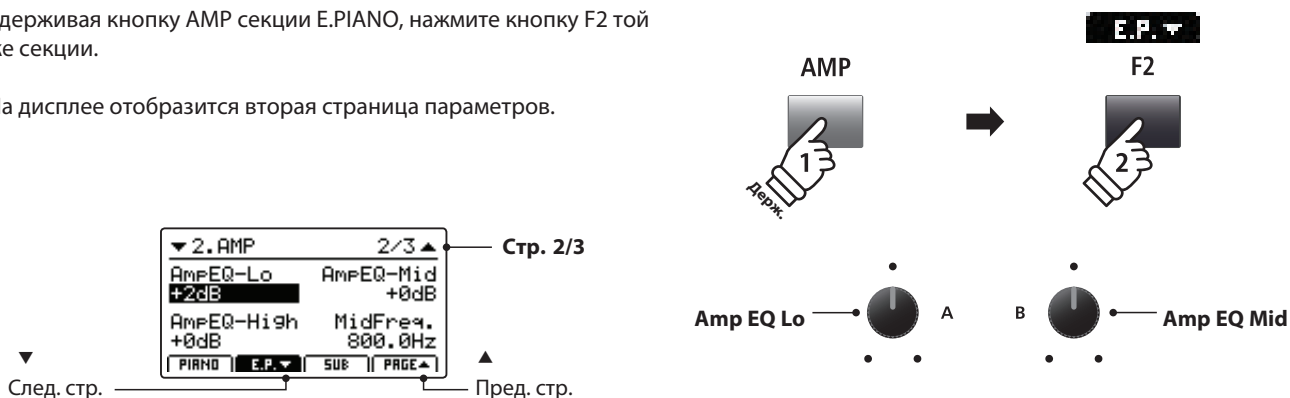

Для настройки параметров поворачивайте регуляторы (A, B, C, D).

Снова нажмите кнопку F2.

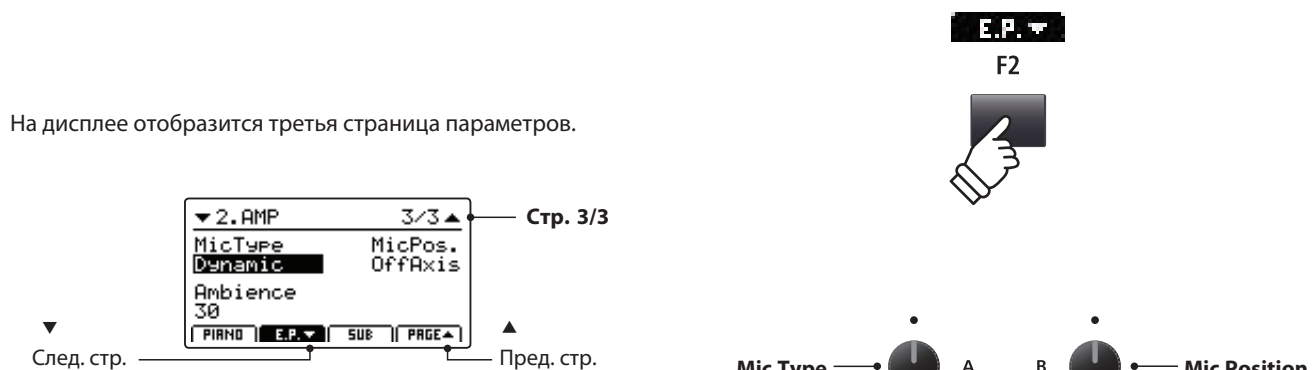

Для настройки параметров поворачивайте регуляторы (A, B, C, D).

6 Клавиатурный диапазон

Данная функция позволяет задать клавиатурный диапазон, используемый определенной секцией. По умолчанию, каждая секция использует все 88 клавиш, но вы можете отвести ей определенную часть клавиатуры или задать диапазон между клавишами.

■ Типы разделения клавиатуры

Тип	Индикатор	Описание
Full Keyboard (по умолч.)	Не горит	Выбранная секция использует всю клавиатуру
Lower	Горит нижний	Клавиатура разделяется на две части, нижняя (от выбранной клавиши до самой нижней) используется выбранной секцией
Upper	Горит верхний	Клавиатура разделяется на две части, верхняя (от выбранной клавиши до самой верхней) используется выбранной секцией
Zone	Горят оба	Выбранная секция использует зону между двумя выбранными клавишами

■ Выбор типа разделения клавиатуры

Для выбора типа разделения клавиатуры нажимайте кнопку Key Range.

Индикаторы будут загораться и гаснуть в соответствии с выбранным типом.

* По умолчанию точка разделения клавиатуры - F#3.

* Точка разделения клавиатуры является общей для всех секций и внешних зон MIDI. Больше информации об общих параметрах вы найдете на стр. 38

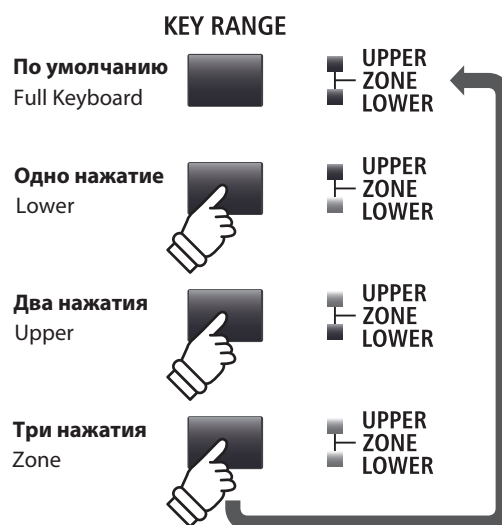

■ Точка разделения клавиатуры

После выбора типа разделения клавиатуры:

Нажмите и удерживайте кнопку KEY RANGE.

На дисплее отобразится текущая точка разделения клавиатуры.

Общий параметр:
См. стр. 38

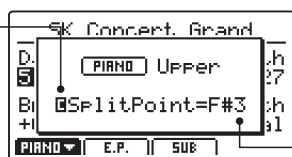

Текущая точка разделения:
F#3

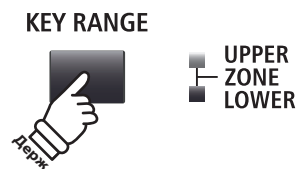

Отпустите кнопку KEY RANGE.

Информация о точке разделения клавиатуры исчезнет.

■ Выбор точки разделения клавиатуры

После выбора типа разделения клавиатуры:

Удерживая кнопку KEY RANGE, нажмите клавишу, которая станет точкой разделения клавиатуры.

Название выбранной клавиши отразится на дисплее.

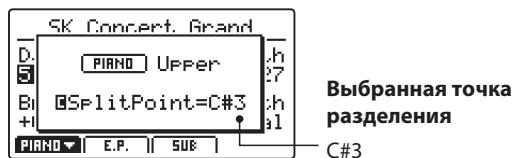

Отпустите кнопку KEY RANGE.

Окно с информацией о выбранной точке исчезнет.

* Точка разделения клавиатуры - это общий параметр для всех секций и зон MIDI. Дальнейшую информацию об общих параметрах вы найдете на стр. 38.

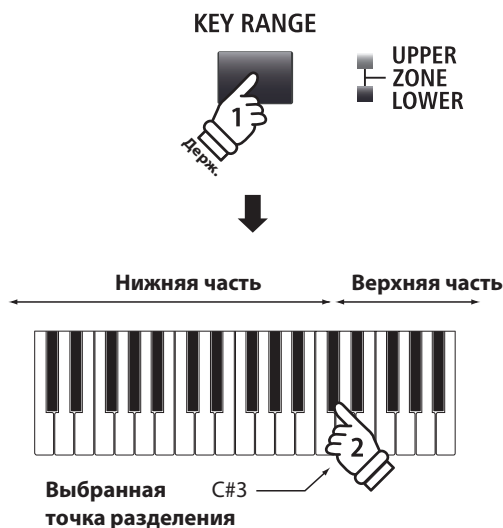

Например: Чтобы точкой разделения клавиатуры стала C#3, нажмите ее, удерживая KEY RANGE.

■ Установка клавиатурного диапазона

После выбора клавиатурного диапазона:

Удерживая кнопку KEY RANGE, нажмите клавишу, которая станет верхней границей клавиатурного диапазона, и клавишу, которая станет нижней границей. Названия выбранных клавиш отобразятся на дисплее.

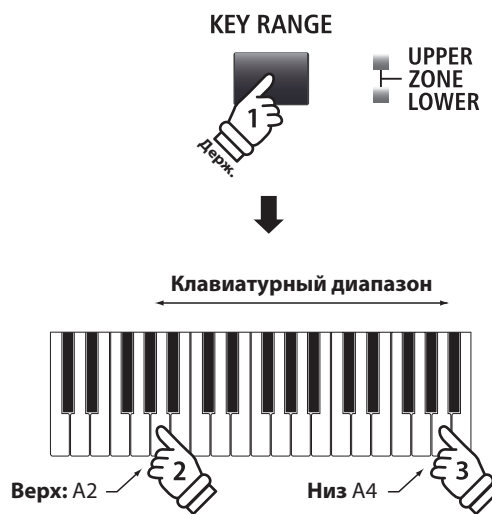
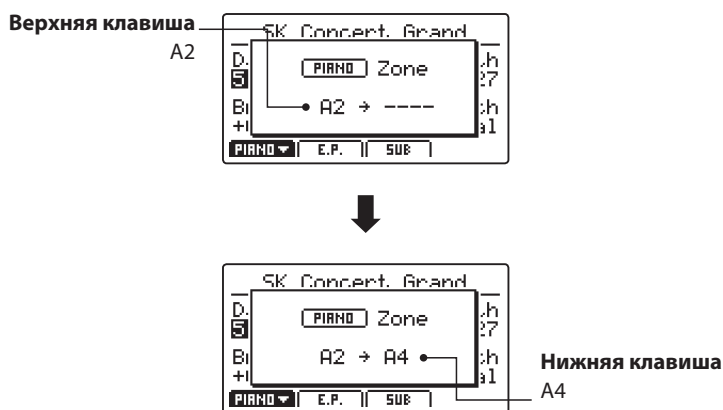

Например: Чтобы установить диапазон между A2 и A4, удерживая кнопку KEY RANGE, нажмите клавиши A2 и A4.

Отпустите KEY RANGE.

Информация о выбранных клавишах исчезнет с дисплея.

* Клавиатурный диапазон выбирается отдельно для каждой секции и зоны MIDI. Более подробную информацию о клавиатурном диапазоне вы найдете на стр. 46.

* Вы также можете узнать границы клавиатурного диапазона, нажав и удерживая кнопку KEY RANGE.

Внутренние секции и настройки

1 Фортепианная секция (PIANO)

Фортепианная секция содержит 12 фортепианных тембров, сгруппированных в четыре категории: CONCERT, POP, JAZZ, UPRIGHT/MONO. Все тембры сэмплированы с инструментов Kawai и отличаются настройками интонирования, расположением микрофонов и техникой записи, что дает вам широкий выбор превосходного рояльного звука для игры в любом музыкальном стиле.

■ Фортепианные тембры

Категория	No.	Тембр	Описание
CONCERT	1	SK Concert Grand	Богатое звучание концертного рояля с чистой тональной окраской.
	2	EX Concert Grand	Выразительное звучание с исключительно широким динамическим диапазоном.
	3	SK-5 Grand	Звучания рояля средних размеров с живым, ярким тоном.
POP	1	Pop Piano	Ясное и энергичное звучание эстрадного рояля.
	2	EX Studio Grand	Ясное и мощное звучание концертного рояля.
	3	Mellow Pop Piano	Звучание кабинетного рояля с сильным тоном, идеально подходящим для поп-музыки.
JAZZ	1	SK Jazz Grand	Теплое и в то же время ясное рояльное звучание.
	2	Jazz Grand	Теплое и мощное рояльное звучание с винтажным джазовым оттенком.
	3	Standard Grand	Популярный тембр концертного рояля цифрового пианино MP8II.
UPRIGHT / MONO	1	Upright Piano	Полнозвучный тембр классического пианино.
	2	Mono SK Grand	Звучание концертного рояля SK-EX, оптимизированное для одноканального звука.
	3	Mono EX Grand	Звучание концертного рояля EX, оптимизированное для одноканального звука.

■ Виртуальный настройщик

Опытный настройщик способен полностью раскрыть потенциал инструмента. Он тщательно настраивает каждую ноту и терпеливо работает со звуком, добиваясь истинной певучести и глубины.

“Виртуальный настройщик” фортепианной секции выполняет ту же работу, позволяя настроить инструмент так, как это подходит именно вам.

■ Вход в меню настроек

После выбора фортепианной секции (кнопка F1):

Нажмите кнопку EDIT.

На дисплее отобразится меню настроек фортепианной секции.

Edit Menu	
1. REVERB	5. KeySetup
2. EFX	6. Control
3. Sound	7. KnobAsgn
4. Tuning	8. VirtTech
PIANO	E.P. SUB

Кнопками CURSOR выберите пункт 8.VirtTech, после чего нажмите кнопку + / YES, чтобы включить виртуального настройщика.

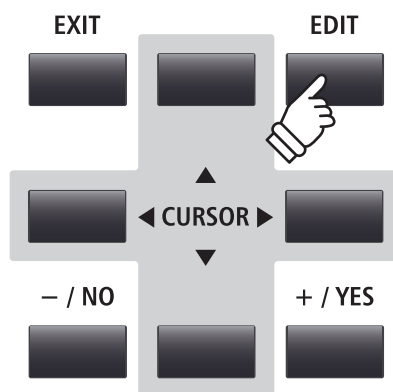

■ Параметры виртуального настройщика

Стр.	Регулятор	Параметр	Описание	Диапазон
1	A	Voicing	Настраивает тональный характер выбранного тембра.	см. ниже
	B	String Resonance	Настраивает струнный резонанс, возникающий при удержании клавиш.	OFF, 1 ~ 10
	C	Undamped Res.	Настройка резонанса, создаваемого верхними недемпфируемыми струнами.	OFF, 1 ~ 10
	D	Damper Resonance	Регулировка призвука, который слышится при нажатии правой педали.	OFF, 1 ~ 10
2	A	Key-off Effect	Регулировка призвука, который слышится при отпускании клавиш.	OFF, 1 ~ 10
	B	Damper Noise	Регулировка призвука, который слышится при нажатии правой педали.	OFF, 1 ~ 10
	C	Hammer Delay	Регулировка задержки ударов молоточка по струнам при игре пианиссимо.	OFF, 1 ~ 10
	D	Fall-back Noise	Регулировка громкости звука, слышимого при возврате молоточка.	OFF, 1 ~ 10
3	A	Topboard	Изменение положения верхней крышки рояля.	см. ниже
	B	Stereo Width	Настройка тонального характера выбранного тембра.	0 ~ 127
	C	Brilliance	Настройка яркости звучания.	-10 дБ ~ +10 дБ

* Типы интонировки: Normal, Mellow1, Mellow2, Dynamic, Bright1, Bright2, User 1~5
 Позиции крышки рояля: Close, Open1, Open2, Open3

* Более подробную информацию о параметрах виртуального настройщика вы найдете на стр. 50.

■ Настройка параметров виртуального настройщика

После включения меню параметров виртуального настройщика:

Перемещаться по меню параметров вы можете с помощью кнопок CURSOR.

* Также вы можете перемещаться по меню с помощью кнопок F1 и F4.

Для изменения значений параметров нажимайте кнопки +/YES и -/NO.

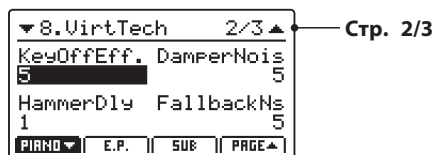
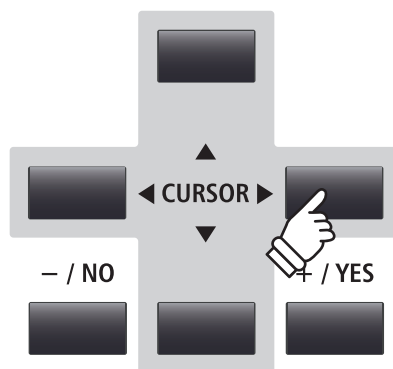

или

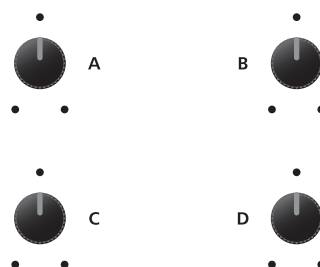

Также для настройки параметров вы можете поворачивать регуляторы (A, B, C, D).

Нажмите кнопку EXIT, чтобы выйти в основное меню настроек.



2 Секция электропиано (E.PIANO)

Секция электропиано содержит двенадцать различных тембров электропиано, сгруппированных в четыре категории: TINE, REED, MODERN и E.GRAND/CLAVI. Все тембры были с любовью сэмплированы с оригинальных винтажных инструментов (со всеми их естественными шумами) и могут быть использованы как в их первоначальном виде, так и с обработкой аналоговыми эффектами и эмуляцией инструментального усилителя для придания звучанию характерности и теплоты.

■ Тембры электропиано

Категория	No.	Тембр	Описание
TINE	1	Tine EP 1	Классическое винтажное электропиано.
	2	Tine EP 2	Классическое винтажное электропиано с более жестким, ярким звучанием.
	3	Tine EP 3	Сценическое винтажное электропиано.
REED	1	Reed EP 1	Винтажное язычковое электропиано.
	2	Reed EP 2	Винтажное язычковое электропиано с ярким звучанием.
	3	Reed EP 3	Винтажное язычковое электропиано с теплым звучанием.
MODERN	1	Modern EP 1	FM-синтезированное электропиано.
	2	Modern EP 2	FM-синтезированное электропиано с глубоким звучанием.
	3	Modern EP 3	FM-синтезированное электропиано с мягким звучанием.
E.GRAND / CLAVI	1	Electric Grand	Электророяль с мощной атакой.
	2	Clavi 1	Фанковое звучание клавишных с электромагнитными звукоснимателями.
	3	Clavi 2	Натуральное богатое звучание клавинета.

■ Настройки секции электропиано: эмулятор усилителя и виртуальный настройщик

Как уже говорилось на стр. 24, тембральный характер усилителя и акустической системы является важным компонентом старомодного звучания электропиано. Кроме того, вы можете настроить эффект отпущения клавиш.

■ Параметры эмулятора усилителя

Перечень параметров эмулятора усилителя вы найдете на стр. 25.

■ Параметры виртуального настройщика

Стр.	Регулятор	Параметр	Описание	Диапазон
1	A	Key-off Noise	Уровень звука, слышимого при отпущении клавиш.	OFF, 1 ~ 127
	B	Key-off Delay	Настройка задержки перед звуком отпущения клавиш.	0 ~ 127

* Более подробную информацию о параметрах виртуального настройщика секции электропиано вы найдете на стр. 51.

■ Настройка параметров виртуального настройщика

Инструкцию по настройке параметров виртуального настройщика вы найдете на стр. 29.

3 Секция вспомогательных тембров (SUB)

Секция SUB содержит 16 вспомогательных тембров, сгруппированных в четыре категории: STRINGS, PAD, HARPSI/MALLET, BASS. Они прекрасно подходят для смешивания с тембрами секций фортепиано и электропиано, но, разумеется, их можно использовать и по отдельности.

■ Тембры секции SUB

Категория	№.	Тембр	Описание
STRINGS	1	String Ensemble	Чистое звучание смычковых струнных.
	2	Beautiful Str.	Мягкое звучание струнных с медленной атакой.
	3	String Pad	Типичные синтезированные струнные с мягкой текстурой.
	4	Warm Strings	Мягкое звучание струнных.
PAD	1	Pad 1	Типичный синтезированный подклад.
	2	Pad 2	Более густой синтезированный подклад.
	3	Pad 3	Теплый синтезированный подклад.
	4	Pad 4	Воздушный, звенящий синтезированный подклад.
HARPSI / MALLET	1	Harpsichord	Классический клавесин.
	2	Vibraphone	Натуральный вибрафон.
	3	Celesta	Родственник металлофона.
	4	Marimba	Аналог ксилофона.
BASS	1	Wood Bass	Традиционный джазовый контрабас.
	2	Finger Bass	Стандартная электрическая бас-гитара с чистым звучанием.
	3	Fretless Bass	Безладовая электрическая бас-гитара.
	4	Wood Bass & Ride	Типичный контрабас + тарелка-“райд”.

■ Виртуальный настройщик

При выборе тембров Harpsichord или Bass параметры виртуального настройщика включают в себя параметры отпускания клавиш.

■ Параметры виртуального настройщика

Стр.	Регулятор	Параметр	Описание	Диапазон
1	A	Key-off Noise	Уровень звука, слышимого при отпускании клавиш.	OFF, 1 ~ 127
	B	Key-off Delay	Настройка задержки перед звуком отпускания клавиш.	0 ~ 127

* Приведенные выше параметры действуют только для тембров Harpsichord и Bass.

* Более подробную информацию о параметрах виртуального настройщика секции вспомогательных тембров вы найдете на стр. 51.

■ Настройка параметров виртуального настройщика

Инструкцию по настройке параметров виртуального настройщика вы найдете на стр. 29.

1 Эквалайзер

MP11SE оборудовано четырехполосным графическим эквалайзером, влияющим на звучание внутренних тембров инструмента. Кроме того, частота диапазона двух средних частот может быть изменена в параметрическом эквалайзере. Изменения настроек эквалайзера влияют на все звуковые секции.

■ Включение/выключение эквалайзера

Чтобы включить или выключить эквалайзер, нажмите кнопку EQ. Ее индикатор загорится или погаснет, сигнализируя о статусе эквалайзера.

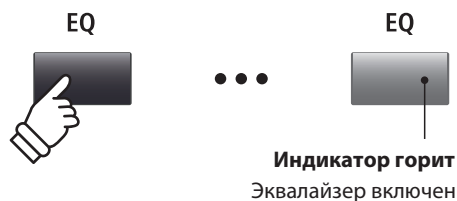

■ Параметры эквалайзера

Стр.	Регулятор	Параметр	Описание	Диапазон
1	A	Low Gain	Настраивает нижние частоты (20 ~ 100 Гц).	-10 дБ ~ +10 дБ
	B	High Gain	Настраивает высокие частоты (5000 ~ 20000 Гц).	-10 дБ ~ +10 дБ
	C	Mid1 Gain	Настраивает средние частоты Mid1 (200 ~ 3150 Гц).	-10 дБ ~ +10 дБ
	D	Mid2 Gain	Настраивает средние частоты Mid2 (200 ~ 3150 Гц).	-10 дБ ~ +10 дБ
2	A	Mid1 Q	Настраивает диапазон частот Mid1.	0.5 ~ 4.0
	B	Mid2 Q	Настраивает диапазон частот Mid2.	0.5 ~ 4.0
	C	Mid1 Freq.	Настраивает частоту Mid1.	200 Гц ~ 3150 Гц
	D	Mid2 Freq.	Настраивает частоту Mid2.	200 Гц ~ 3150 Гц

■ Настройка параметров эквалайзера

Удерживайте кнопку EQ.

На дисплее отобразится график эквалайзера

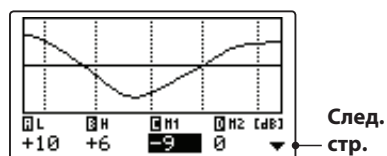

Выберите нужный параметр кнопками CURSOR, затем установите желаемое значение кнопками +/YES и -/NO.

Также вы можете настроить параметры эквалайзера с помощью регуляторов.

* Вы также можете выбрать параметры эквалайзера кнопками F1~F4. Если параметр уже выбран, эти кнопки служат для перехода между страницами в списке параметров.

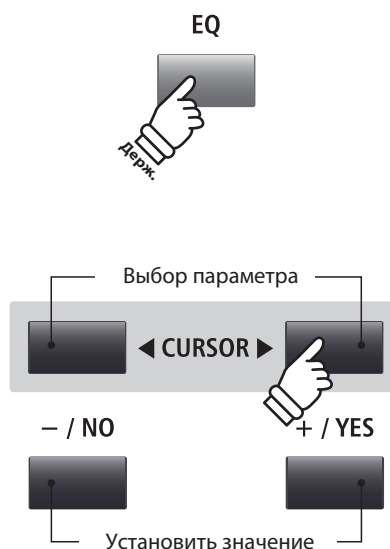

■ Настройка параметров эквалайзера (прод.)

Если открыта страница настройки частот.

Нажмите кнопку CURSOR ▼

На дисплее отобразится страница частот.

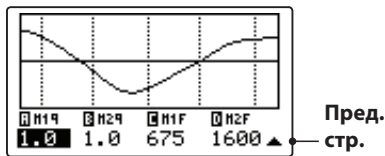

Выберите нужный параметр кнопками CURSOR, после чего установите желаемое значение кнопками +/YES и -/NO.

Вы также можете установить нужное значение с помощью регуляторов.

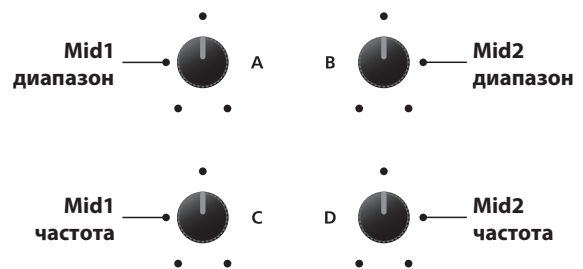
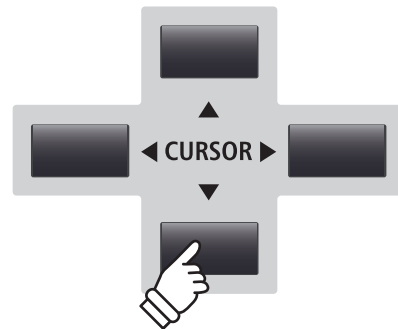

Для возврата к основному экрану нажмите EXIT.



■ Быстрый переход к настройкам общего эквалайзера

EQ Offset - это системный параметр, используемый для настроек общего эквалайзера. Его целью является создание общей эквализации инструмента, независимой от текущих настроек тембра и от параметров, заданных в текущей пользовательской настройке. Для его использования в системном меню должна быть включена функция быстрого перехода.

Для перехода к общим настройкам эквалайзера:

Удерживая кнопку EQ, нажмите одну из кнопок F1~F4.

На дисплее отобразится экран EQ Offset.

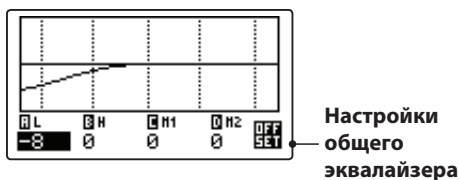

Параметры EQ Offset настраиваются так же, как и уровни эквалайзера.

* Значения EQ Offset суммируются с текущими настройками эквалайзера. Значения не могут превышать ±10 дБ.

Нажмите кнопку EXIT, чтобы вернуться к эквалайзеру.

Нажмите кнопку EXIT, чтобы вернуться к основному экрану.

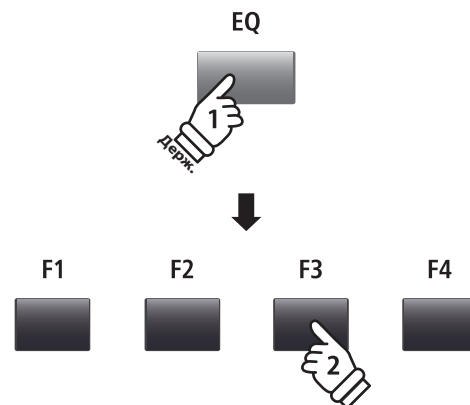

2 Транспонирование

Функция транспонирования позволяет изменять высоту звучания клавиатуры MP11SE с шагом в полутон. Эта функция особенно полезна при аккомпанировании инструмента с другим строем или для исполнения произведения в другой тональности.

■ Включение/выключение транспонирования

Чтобы включить или выключить транспонирование, нажмите кнопку TRANSPOSE.

Ее индикатор загорится или погаснет, обозначая состояние функции.

* При повторном включении транспонирования оно включается с теми же настройками, что и в предыдущий раз.



■ Отображение состояния функции

Нажмите и удерживайте кнопку TRANSPOSE.

На дисплее отобразится состояние функции.

* Значение "0" обозначает, что транспонирование выключено.

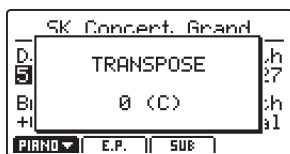
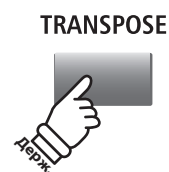

■ Настройка транспонирования

Удерживая кнопку TRANSPOSE, установите нужное значение кнопками +/YES и -/NO с шагом в полутон.

* Значение транспонирования может быть установлено в диапазоне от -24 до +24.

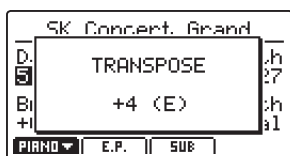

Ее индикатор загорится, обозначая, что функция включена.

* Чтобы установить значение 0, одновременно нажмите кнопки +/YES и -/NO.

* Значение функции транспонирования запоминается в системных настройках, но включать ее надо вручную.

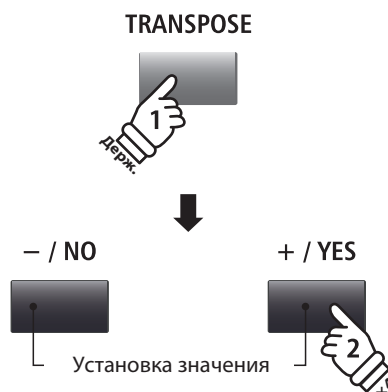

Например : Чтобы поднять высоту тона на 4 полутона, удерживая кнопку TRANSPOSE, нажмите кнопку +/YES 4 раза.

■ Настройка транспонирования: второй способ

Удерживая кнопку TRANSPOSE, нажмите клавишу левее или правее ноты До первой октавы. Эта нота станет новой высотой До первой октавы.

* Значение транспонирования может быть установлено в диапазоне от -24 до +24.

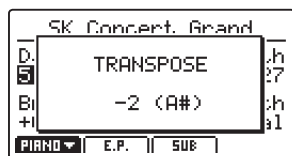

Загорится индикатор кнопки TRANSPOSE.

* Чтобы установить значение 0, одновременно нажмите кнопки +/YES и -/NO.

* Значение функции транспонирования запоминается в системных настройках, но включать ее надо вручную.

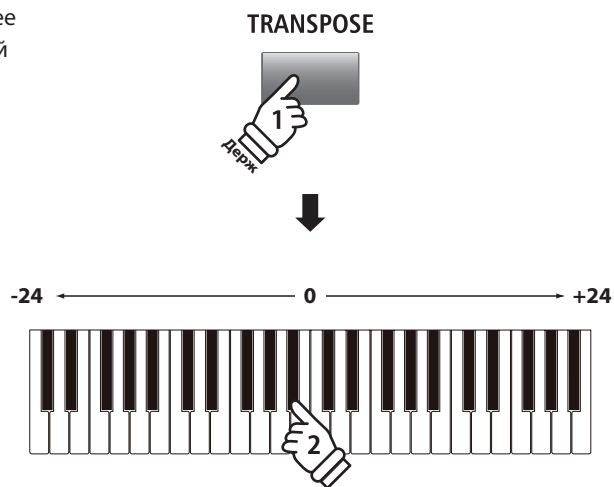

Например: Чтобы поднять высоту тона на 2 полутона, удерживая кнопку TRANSPOSE, нажмите ближайшую к До первой октавы клавишу Си-бемоль.

Секция MIDI OUT

Секция MIDI OUT разделена на четыре независимые настраиваемые зоны, которые используются для управления внешними устройствами MIDI. Каналы MIDI могут настраиваться на каждую зону с помощью контроллеров в режиме реального времени. По умолчанию каждая зона использует все 88 клавиш, но, как и при работе со звуковыми секциями, вы можете разделить клавиатуру на две части или определить клавиатурный диапазон.

■ Включение/отключение зоны

Чтобы включить или выключить зону, нажмите соответствующую ей кнопку ZONE. Ее индикатор загорится или погаснет, указывая на состояние зоны.

На дисплее отобразится номер зоны и назначенные на нее каналы.

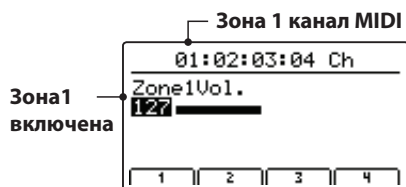

Этот экран автоматически отображается при включении и выключении зоны.



Например: Чтобы включить Зону 1, нажмите кнопку ZONE1.

* По умолчанию на зоны 1-4 назначаются каналы MIDI 01, 02, 03 и 04 соответственно. Более подробную информацию вы найдете на стр. 54.

■ Настройка уровня громкости зоны

При включении зоны отображается уровень ее громкости.

Поверните регулятор зоны (A, B, C, D), чтобы настроить ее громкость.

* Уровень громкости зоны регулируется в пределах от 0 до 127.

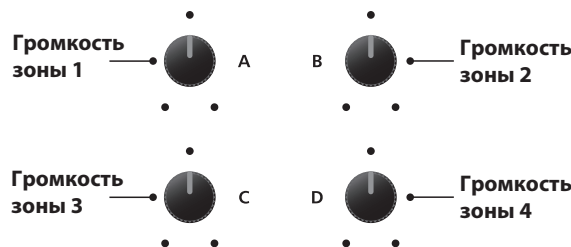
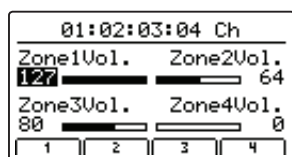

* Вы также можете выбрать зону кнопками CURSOR и установить уровень громкости кнопками -/NO и +/YES.

■ Переключение между звуковыми секциями и зонами MIDI

Чтобы переключиться между отображением звуковых секций и уровня громкости зоны MIDI нажмите кнопку INT/MIDI.

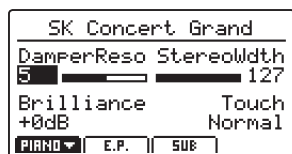
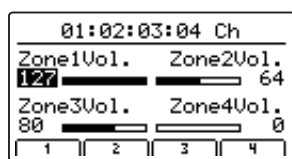

INT / MIDI



■ Настройка параметров зоны (команды Control Change)

Во время отображения экрана уровня громкости:

Нажмите одну из кнопок F1~F4.

На экране отобразится первая страница параметров зоны.

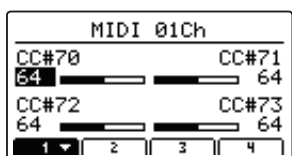

Для настройки параметров поворачивайте контроллеры.

* Информацию о том, на какие контроллеры назначены какие параметры, вы найдете на стр. 59.

* При нажатии на соответствующую зоне кнопку F1~F4 на дисплее отобразится следующая страница параметров.

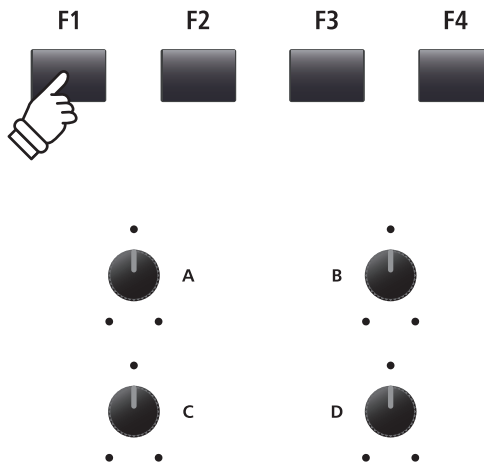

* Вы также можете выбрать нужный параметр кнопками CURSOR и ввести нужное значение кнопками -/NO и +/YES.

■ Установка клавиатурного диапазона

Удерживая нажатой кнопку ZONE, поочередно нажмите клавиши, которые станут верхней и нижней границей клавиатурного диапазона. Их названия отобразятся на дисплее.

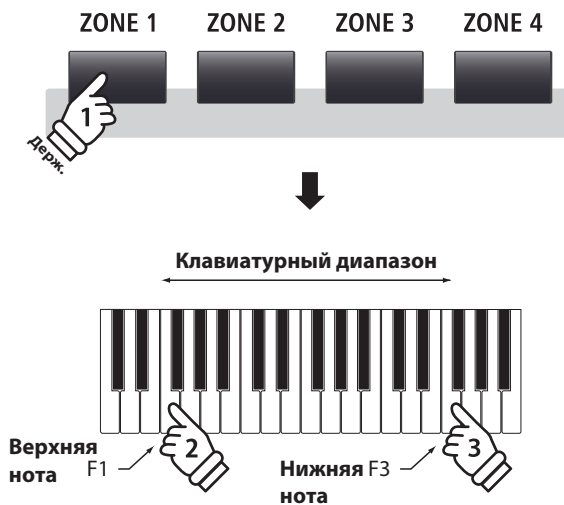
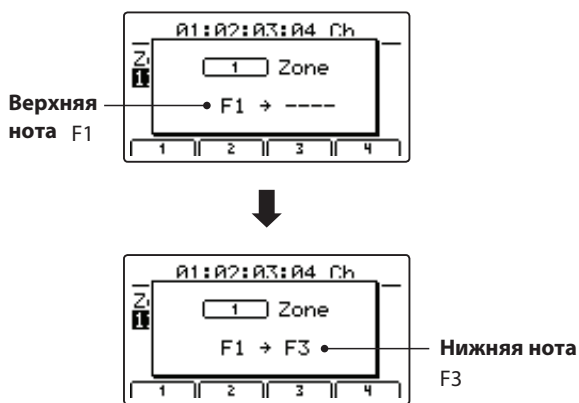

Например: Чтобы установить клавиатурный диапазон между клавишами Фа первой и третьей октавы, нажмите эти клавиши, удерживая кнопку ZONE1.

* Чтобы вернуться к использованию всей клавиатуры, нажмите самую верхнюю и самую нижнюю клавиши, удерживая нажатой кнопку зоны.

■ Кнопка локального отключения

Нажмите кнопку LOCAL OFF, чтобы отключить связь между клавиатурой MP11SE и внутренним тон-генератором.

Ее индикатор загорится, показывая, что тон-генератор отключен.

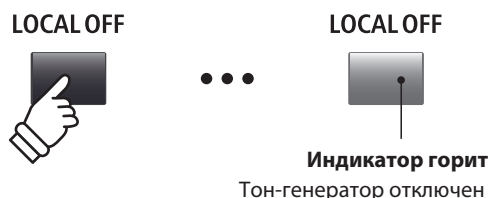



Обзор меню настроек

Меню настроек содержит различные параметры настройки звуковых секций MP11SE. Параметры сгруппированы по категориям, что позволит вам производить необходимые настройки несколькими нажатиями кнопок.











* С помощью этого меню вы также можете настроить параметры секции MIDI OUT. Более подробную информацию вы найдете на стр. 54.

Значения этих параметров и других настроек можно сохранить в ячейке памяти (см. стр. 61). MP11SE предлагает вам 208 ячеек памяти, разделенные на 26 банков.

Общие параметры (значок)

Если не указано обратное, параметры настраиваются по отдельности для каждой секции (PIANO, E.PIANO и SUB). При этом параметры, помеченные значком , являются общими для всех трех секций. Например, параметр  Reverb Type (тип реверберации) влияет на все три секции. Уникален в этом плане параметр  Split Point (точка разделения клавиатуры) - он является общим для всех трех звуковых секций и четырех зон MIDI.

PIANO/E.PIANO/SUB

No.	Категория	Параметры
1	Реверберация	 Type,  Pre Delay,  Time, Depth
2	Эффекты	Category, Type, Parameters (параметры 1-10, в зависимости от типа эффекта)
	Эмулятор усилителя	Amp Type, Drive, Level, Amp EQ Lo, Amp EQ Mid, Amp EQ Hi, Mid Freq., Mic Type, Mic Position, Ambience
3	Тембр	 Master Volume, Panpot, Filter Cut-off, Filter Resonance, DCA Attack Time, DCA Decay Time, DCA Sustain Level, DCA Release Time, DCF Attack Time, DCF Attack Level, DCF Decay Time, DCF Sustain Level, DCF Release Time, DCF Touch Depth, DCA Touch Depth, Vibrate Depth, Vibrate Rate, Vibrate Delay, Octave Layer Switch, Octave Layer Level, Octave Layer Range, Octave Layer Detune, Layer Vocal, Layer Bell, Layer Air
4	Настройка	Fine Tune, Stretch Tuning, Temperament, Key of Temperament
5	Настройки клавиатуры	Touch Curve, Dynamics, Key Volume, Minimum Touch, Octave Shift, Zone Transpose, Key Scaling Damping, Key Scaling Key, Key Range Type,  Split Point, Key Range Zone Lo, Key Range Zone Hi
6	Контроллеры	Right Pedal,  Right Pedal Assign, Damper Pedal Mode, Center Pedal,  Center Pedal Assign, Left Pedal,  Left Pedal Assign, Pitch Bend, Pitch Bend Range, Soft Pedal Depth, Modulation Wheel, Modulation Wheel Assign, Modulation Depth Range, Foot Switch Pedal,  Foot Switch Pedal Assign, Expression Pedal,  Expression Pedal Assign
7	Назначение	Knob A Assign, Knob B Assign, Knob C Assign, Knob D Assign, Knob2 A Assign, Knob2 B Assign, Knob2 C Assign, Knob2 D Assign
8	Виртуальный Настройщик	PIANO: Voicing, String Resonance, Undamped Resonance, Damper Resonance, Key-off Effect, Damper Noise, Hammer Delay, Fall-back Noise, Topboard, Stereo Width, Brilliance E.PIANO/SUB*: Key-off Noise, Key-off Delay

* Параметры виртуального настройщика в секции вспомогательных тембров (SUB) применяются только к тембрам Harpsichord и Bass.

Вход в меню настроек

При выборе секции PIANO, E.PIANO или SUB:

Нажмите кнопку EDIT. Ее светодиод загорится, и на дисплее отобразится меню настроек соответствующей секции.

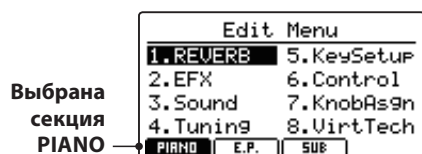
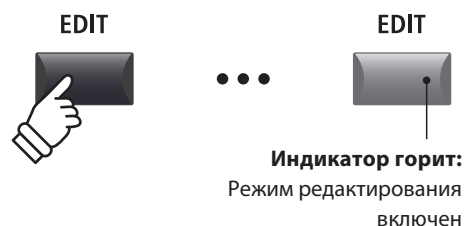

* Чтобы выбрать другую звуковую секцию, нажимайте кнопки F1~F3.

■ Выбор категории параметров

После входа в меню настроек:

Выберите нужную категорию кнопками CURSOR и нажмите кнопку +/YES, чтобы войти в нее.

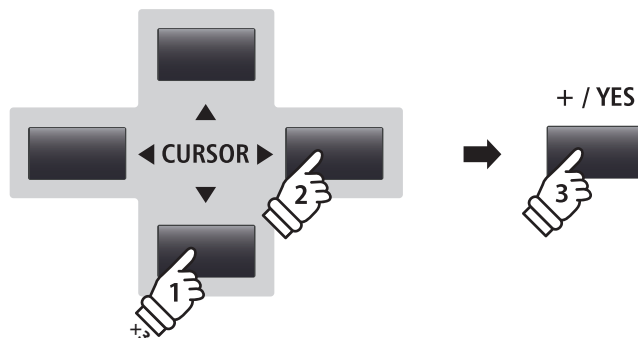

Например: Чтобы войти в категорию параметров "Виртуальный настройщик", три раза нажмите кнопку CURSOR ▼, один раз CURSOR ► и затем +/YES.

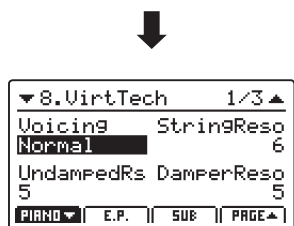

■ Настройка параметров

После выбора категории параметров:

Поворачивайте контроллеры (A, B, C, D), чтобы настроить назначенные на них параметры.

Вы также можете настроить значения параметров с помощью кнопок CURSOR и кнопок +/YES и -/NO.

Чтобы выйти из категории или меню, нажмите кнопку EXIT.

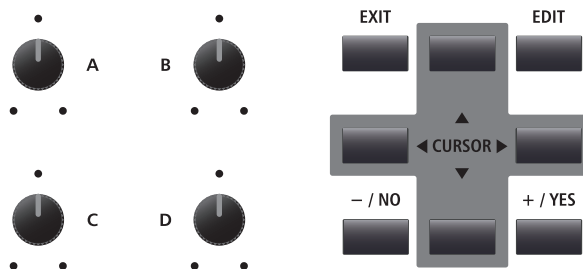

Настройки текущего тембра будут потеряны при выборе другого тембра.

* Для сохранения настроек нажмите кнопку STORE (см. стр. 60).

■ Функция Quick Compare

Данная функция позволяет сравнить настроенный тембр с его исходной версией.

В режиме настроек:

Нажмите кнопку вариаций настраиваемого тембра. Ее индикатор замигает, и при нажатии на клавиши вы услышите исходную версию тембра.

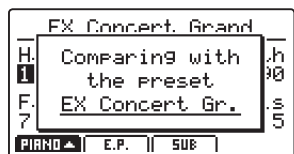

Например: Чтобы сравнить настроенный тембр концертного рояля (EX Concert Grand) с его исходной версией, нажмите кнопку 2 секции PIANO.

Снова нажмите ту же кнопку. Ее индикатор загорится, и вы можете играть с использованием отрегулированного тембра.

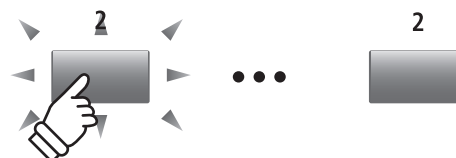

Параметры меню настроек

1 Реверберация

1. Type

6 типов

Выбор типа реверберации.

* Более подробную информацию о реверберации вы найдете на стр. 22.

* Этот параметр является общим для всех трех секций.

* Значение этого параметра сохраняется только в пользовательских настройках.

3. Time

300 мс ~ 10.0 с

Продолжительность реверберации.

* Более подробную информацию о реверберации вы найдете на стр. 22.

* Этот параметр является общим для всех трех секций.

* Значение этого параметра сохраняется только в пользовательских настройках.

2. Pre Delay

0 ~ 200 мс

Настройка задержки перед началом реверберации.

* Более подробную информацию о реверберации вы найдете на стр. 22.

* Этот параметр является общим для всех трех секций.

* Значение этого параметра сохраняется только в пользовательских настройках.

4. Depth

0 ~ 127 мс

Глубина реверберации.

* Более подробную информацию о реверберации вы найдете на стр. 22.

2.1 Эффекты

1. Category

23 категории

Выбор категории эффектов.

* Более подробную информацию об эффектах вы найдете на стр. 23.

* Секция E.PIANO насчитывает две страницы в перечне категорий (EFX1 и EFX2).

3. Parameters

N/A

Эти параметры меняются в зависимости от выбранного типа эффектов и используются для настройки пропорции обработанного и исходного тонов, глубины, скорости, отклика и т.п.

* Более подробную информацию об эффектах вы найдете на стр. 23.

2. Type

129 типов

Выбор типа эффектов.

* Более подробную информацию об эффектах вы найдете на стр. 23.

* Секция E.PIANO насчитывает две страницы в перечне категорий (EFX1 и EFX2).

2.2 Эмулятор усилителя (секция E.PIANO)

1. Amp Type

5 типов

Выбор типа эмулятора усилителя.

* Более подробную информацию о типах эмулятора усилителя вы найдете на стр. 24.

3. Level

знач. : 0 ~ 127

Настройка уровня громкости усилителя.

* Более подробную информацию об эмуляторе усилителя вы найдете на стр. 24.

4. Amp EQ Lo

знач. : -10 дБ ~ +10 дБ

Настройка уровня нижних частот усилителя.

* Этот параметр действует независимо от общего эквалайзера.

* Более подробную информацию об эмуляторе усилителя вы найдете на стр. 25.

6. Amp EQ Hi

знач. : -10 дБ ~ +10 дБ

Настройка уровня высоких частот усилителя.

* Более подробную информацию об эмуляторе усилителя вы найдете на стр. 25.

* Этот параметр действует независимо от общего эквалайзера.

8. Mic Type

CONDENSER, DYNAMIC

Выбор типа микрофона для эмулятора усилителя.

Тип	Описание
Condenser	Студийный конденсаторный микрофон.
Dynamic	Узконаправленный микрофон для живых выступлений.

* Более подробную информацию об эмуляторе усилителя вы найдете на стр. 25.

10. Ambience

знач. : 0 ~ 127

Настройка соотношения уровней звучания дополнительных стереомикрофонов, которые ставятся в стороне от усилителя, чтобы фиксировать атмосферу помещения.

* Более подробную информацию об эмуляторе усилителя вы найдете на стр. 25.

2. Drive

знач. : 0 ~ 127

Настройка уровня перегрузки усилителя.

* Более подробную информацию об эмуляторе усилителя вы найдете на стр. 24.

5. Amp EQ Mid

знач. : -10 дБ ~ +10 дБ

Настройка уровня средних частот усилителя.

* Этот параметр действует независимо от общего эквалайзера.

* Более подробную информацию об эмуляторе усилителя вы найдете на стр. 25.

7. Mid Frequency

знач. : 200 Гц ~ 3150 Гц

Настройка частоты среднего диапазона.

* Более подробную информацию об эмуляторе усилителя вы найдете на стр. 25.

* Этот параметр действует независимо от общего эквалайзера.

9. Mic Position

ON AXIS, OFF AXIS

Выбор положения микрофона для эмулятора усилителя.

Положение	Описание
On Axis	Микрофон ставится прямо перед динамиком, благодаря чему звук получается более яркий и агрессивный.
Off Axis	Микрофон ставится сбоку от динамика, благодаря чему звук получается более мягкий.

* Более подробную информацию об эмуляторе усилителя вы найдете на стр. 25.

3 Тембр

1. Master Volume

знач. : 0 ~ 127

Управляет общей громкостью ячейки памяти настроек. Этот параметр можно использовать для настройки баланса громкости между разными ячейками настроек.

* Этот параметр является общим для всех трех секций.

* Значение этого параметра сохраняется только в пользовательскую память.

3. Filter Cut-off

знач. : -64 ~ +63

Настройка частоты среза резонансного фильтра. Чем выше значение, тем ярче звук.

5. DCA Attack Time

знач. : -64 ~ +63

Настройка длительности атаки. Чем выше значение параметра, тем длиннее время атаки, и тем она медленнее.

7. DCA Sustain Level

знач. : -64 ~ +63

Уровень, на котором удерживается громкость звука, пока не отпущена клавиша.

9. DCF Attack Time

знач. : -64 ~ +63

Настройка длительности атаки фильтра. Чем выше значение параметра, тем длиннее время атаки, и тем она медленнее.

11. DCF Decay Time

знач. : -64 ~ +63

Время спада уровня звука фильтра от пикового до уровня удержания.

13. DCF Release Time

знач. : -64 ~ +63

Настройка времени затухания фильтра после отпущения клавиш.

15. DCA Touch Depth

VALUE: -64 ~ +63

Настройка степени влияния силы касания на глубину амплитуды.

2. Panpot

знач. : L64 ~ R63

Определяет положение звучания выбранного тембра в стерео-панораме.

4. Filter Resonance

знач. : -64 ~ +63

Настройка количества гармонических обертонов в районе установленной для выбранного тембра частоты среза.

6. DCA Decay Time

знач. : -64 ~ +63

Время спада уровня звука выбранного тембра от пикового до уровня удержания.

8. DCA Release Time

знач. : -64 ~ +63

Определяет время затухания звука после отпущения клавиш.

10. DCF Attack Level

знач. : -64 ~ +63

Уровень громкости атаки фильтра.

12. DCF Sustain Level

знач. : -64 ~ +63

Уровень, на котором удерживается громкость фильтра, пока не отпущена клавиша.

14. DCF Touch Depth

знач. : -64 ~ +63

Настройка степени влияния силы касания на глубину фильтра.

■ Параметры DCA

Параметры DCA (Digitally Controlled Amplifier) отвечают за электронное управление огибающей. На графике ниже изображаются параметры DCA MP11SE.

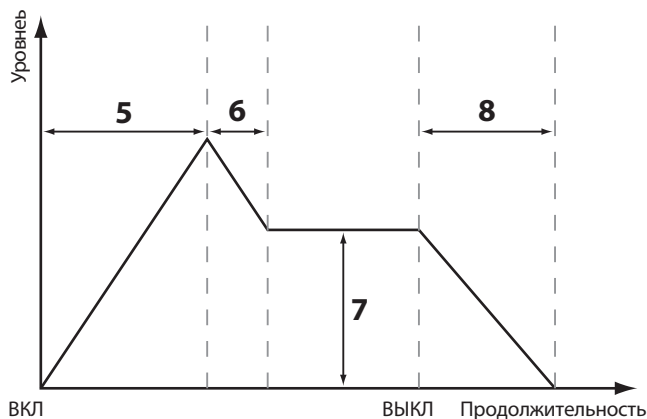

■ Параметры DCF

Параметры DCF (Digitally Controlled Filter) отвечают за параметры обрезного фильтра. На графике ниже изображаются параметры DCF MP11SE.

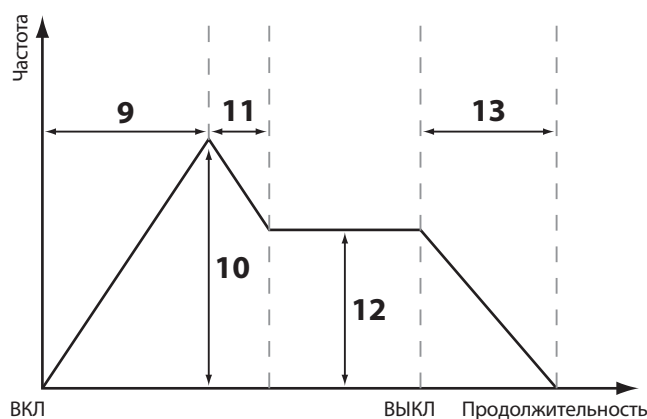

16. Vibrate Depth

знач. : -64 ~ +63

Настройка глубины вибрации, применяемой к выбранному тембру.

18. Vibrate Delay

знач. : -64 ~ +63

Настройка задержки перед началом вибрации.

19. Octave Layer Switch

OFF, ON

Включение и выключение октавного наслоения.

21. Octave Layer Range

знач. : -2 ~ +2

Настройка транспонирования для октавного наслоения.

23. Layer Vocal

знач. : OFF, 1 ~ 127

Регулирует объем подклада Vocal, добавляемого к выбранному тембру.

25. Layer Air

знач. : OFF, 1 ~ 127

Регулирует объем подклада Air, добавляемого к выбранному тембру.

17. Vibrate Rate

знач. : -64 ~ +63

Настройка скорости вибрации, применяемой к выбранному тембру.

20. Octave Layer Level

знач. : 0 ~ 127

Уровень громкости октавного наслоения.

22. Octave Layer Detune

знач. : -64 ~ +63

Настройка октавного наслоения.

24. Layer Bell

знач. : OFF, 1 ~ 127

Регулирует объем подклада Bell, добавляемого к выбранному тембру.

4 Подстройка высоты тона

1. Fine Tune

знач.: -64 ~ +63

Регулирует звучание выбранного тембра с шагом в полутон.

2. Stretch Tuning

9 типов + 5 польз.

Регулирует уровень растянутого строя.

Человеческий слух несовершенен и воспринимает средние частоты лучше, чем низкие и высокие. Растянутая настройка компенсирует этот эффект, и звучание воспринимается более натурально.

* Информация о том, как создавать пользовательские кривые чувствительности, приведена в разделе о пользовательских настройках в системном меню (стр. 109).

3. Temperament

7 типов + 2 польз.

Выбор типа темперации.

* Информация о том, как создавать пользовательскую темперацию, приведена в разделе о пользовательских настройках в системном меню (стр. 107).

4. Key of Temperament

диап.: C ~ В

Определяет тональность выбранной темперации. При выборе любого типа темперации кроме равномерной, установите тональность темперации.

* Этот параметр влияет только на подстройку отдельных полутонов, высота звучания клавиатуры не меняется.

■ Типы темперации

Тип	Описание
Equal Temperament (Равномерная)	Самый популярный тип темперации, в котором октава разделяется на двенадцать равных полутонов. Таким образом, все клавиши оказываются разделены равными интервалами, что дает обширные возможности для модуляции. Однако тоны клавиш утрачивают свою индивидуальность, а аккорды - гармоничность.
Pure Temperament (Чистый мажор/Чистый минор)	Темперация, в которой устранены диссонансы терций и квинт, до сих пор популярна в хоровой музыке благодаря своей совершенной гармонии. При игре в мажоре выбирайте пункт Pure Maj, при игре в миноре - Pure Min.
Pythagorean Temperament (Пифагорейская)	В этой темперации для устранения диссонанса между квинтами используются математические соотношения. Хотя ее применение в аккордах ограничено, она дает характерные мелодические линии.
Meantone Temperament (Среднетоновая)	В этой темперации для устранения диссонанса терций используется средний целый тон (между большим и малым). Она была разработана для гармонизации мерсийской чистой темперации. Аккорды в данной темперации звучат глубже, чем в равномерной.
Werkmeister III Temperament (Веркмастерская) Kirnberger III Temperament (Кирнбергская)	Эти две темперации являют собой нечто среднее между пифагоровым строем и среднетоновой темперацией. В мелодиях, где редко используются знаки альтерации, эти темперации дают богатые среднетоновые аккорды. По мере увеличения количества знаков альтерации методика звучания все больше напоминает пифагоров строй. В основном эти темперации используются для придания аутентичности исполнению барочной музыки.
User Temperament (Пользовательская)	Вы можете создать свой вариант темперации, отрегулировав высоту звучания каждого полутона.

* Как создать пользовательскую темперацию, вы узнаете в разделе о пользовательских настройках в системном меню (стр. 107).

5 Настройки клавиатуры

1. Touch Curve

6 типов + 5 польз.

Этот параметр задает кривую чувствительности клавиатуры для заданного темпа.

* Информация о том, как создавать пользовательские кривые чувствительности клавиатуры приведена в разделе о пользовательских настройках в системном меню (стр. 106).

2. Dynamics

знач.: OFF, 1 ~ 10

Позволяет дополнительно настроить чувствительность клавиатуры вне зависимости от параметра Touch Curve.

При значении 10 (по умолчанию) клавиатура имеет нормальную чувствительность. При уменьшении значения чувствительность понижается, а при значении OFF имеет равномерную чувствительность.

■ Типы кривых чувствительности клавиатуры

Тип	№.	Описание
Light +	1	Для достижения forte не требуется больших усилий. * Эта кривая чувствительности подходит для исполнителей с деликатной манерой игры.
Light	2	Производит громкий звук даже при мягком касании клавиш. * Эта кривая рекомендована для тех, кто еще развивает силу пальцев.
Normal	3	Воспроизводит стандартную чувствительность клавиатуры акустического фортепиано.
Heavy	4	Высокая громкость звука требует сильного удара. * Эта кривая предназначена для тех, у кого сильные пальцы.
Heavy +	5	Достижение высокой громкости звука требует удара с гораздо большей силой.
Off (равномерная)	6	Производит звук одинаковой громкости, с какой бы силой вы ни ударяли по клавишам. * Эта кривая используется с тембрами инструментов с фиксированным динамическим диапазоном (например, клавесин).
User* (User 1~User 5)	-	Пользовательская кривая, которую вы можете создать сами с учетом собственной манеры игры.

* Как настроить пользовательскую чувствительность клавиатуры, вы узнаете в разделе о пользовательских настройках в системном меню (стр. 106).

■ График чувствительности клавиатуры

График ниже иллюстрирует принцип работы существующих кривых чувствительности клавиатуры.

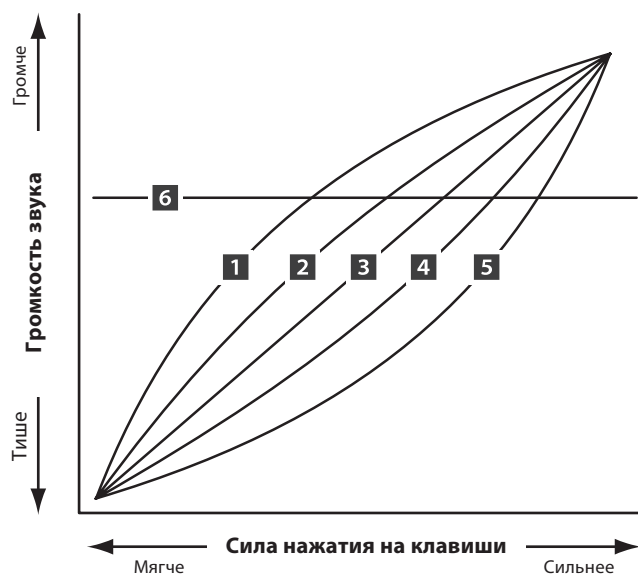

■ График динамики

График ниже иллюстрирует принцип работы параметра Dynamics в MP11SE.

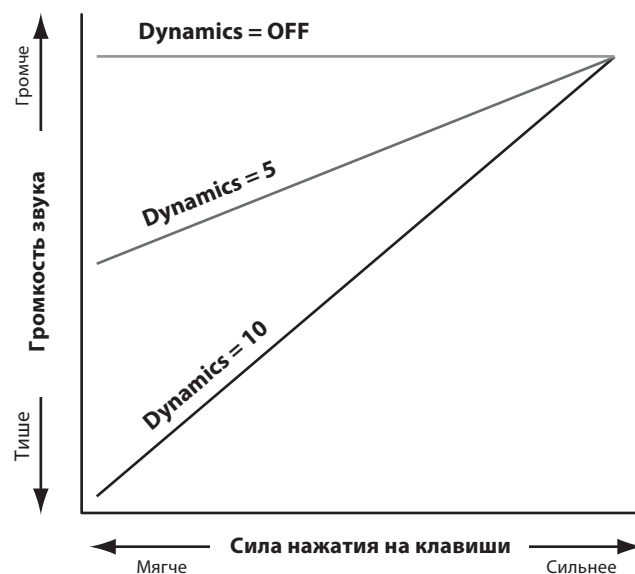

5 Настройки клавиатуры (продолжение)

3. Key Volume

5 типов + 5 польз.

Позволяет выбрать значение параметра Key Volume (громкость клавиш) для выбранной секции тембров.

Громкость клавиш	Описание
Normal (по умолчанию)	Равномерный баланс громкости по всей клавиатуре.
High Damping	Постепенное уменьшение громкости в верхнем регистре клавиатуры.
Low Damping	Постепенное уменьшение громкости в нижнем регистре клавиатуры.
High & Low Damping	Постепенное уменьшение громкости в верхнем и нижнем регистрах клавиатуры.
Center Damping	Постепенное уменьшение громкости в центре клавиатуры.
User	Индивидуальная настройка громкости каждой клавиши по отдельности.

* Информация о том, как настроить громкость каждой из клавиш по отдельности, приведена в разделе о пользовательских настройках в системном меню (стр. 108).

7. Key Scaling Damping

ON, OFF

Определяет, применяется ли эффект демпфирования (уменьшения скорости) в заданном диапазоне.

Это может пригодиться, например, при сочетании тембра струнных с фортепиано для снижения громкости струнных в верхнем диапазоне.

9. Key Range Type

OFF, UPPER, LOWER, ZONE

Определяет регистр клавиатуры для выбранной секции.

Тип	Описание
Off	Тембр используется по всей клавиатуре.
Upper	Тембр используется в верхнем регистре клавиатуры.
Lower	Тембр используется в нижнем регистре клавиатуры.
Zone	Тембр используется в заданном диапазоне нот.

* Значение этого параметра сохраняется только в пользовательские настройки.

11. Key Range Zone Lo

диап.: A0 ~ C8

Определяет нижнюю границу клавиатурного диапазона.

* Более подробную информацию о разделении клавиатуры вы найдете на стр. 26.

* Значение этого параметра сохраняется только в пользовательские настройки.

4. Minimum Touch

диап.: 1 ~ 20

Определяет минимальную силу нажатия клавиши, достаточную для извлечения звука.

5. Octave Shift

знач.: -3 ~ +3 OCTAVES

Регулирует значение октавного транспонирования выбранного тембра.

* Этот параметр сохраняется только в пользовательских настройках, но не в настройках тембра.

6. Zone Transpose

диап.: -12 ~ +12

Регулирует значение транспонирования выбранного тембра.

* Этот параметр сохраняется только в пользовательских настройках, но не в настройках как тембра.

8. Key Scaling Key

диап.: A0 ~ C8

Определяет границы диапазона эффекта демпфирования клавиш.

10. Split Point

диап.: A0 ~ C8

Определяет точку, в которой клавиатура разделяется на верхнюю и нижнюю секции.

* Более подробную информацию о разделении клавиатуры вы найдете на стр. 26.

* Этот параметр является общим для всех звуковых секций и зон MIDI.

* Этот параметр сохраняется только в пользовательских настройках, но не в настройках тембра.

12. Key Range Zone Hi

диап.: A0 ~ C8

Определяет верхнюю границу клавиатурного диапазона.

* Более подробную информацию о разделении клавиатуры вы найдете на стр. 26.

* Значение этого параметра сохраняется только в пользовательские настройки.

6 Контроллеры

1. Right Pedal

ON, OFF

Определяет, действует ли правая педаль подключаемого педального блока GFP-3 для выбранной секции.

* Значение этого параметра сохраняется только в пользовательские настройки.

3. Damper Pedal Mode

NORMAL, HOLD

При включении этого параметра нажатие правой педали будет продлевать звучание нажатых клавиш без затухания.

* Значение этого параметра сохраняется только в пользовательские настройки.

4. Center Pedal

ON, OFF

Определяет, действует ли центральная педаль подключаемого педального блока GFP-3 для выбранной секции.

* Значение этого параметра сохраняется только в пользовательские настройки.

6. Left Pedal

ON, OFF

Определяет, действует ли левая педаль подключаемого педального блока GFP-3 для выбранной секции.

* Значение этого параметра сохраняется только в пользовательские настройки.

8. Pitch Bend

ON, OFF

Определяет, действует ли колесо изменения высоты тона.

10. Soft Pedal Depth

знач.: 1 ~ 10

Регулирует эффективность (например, глубину/силу) мягкой педали.

* Значение этого параметра сохраняется только в пользовательские настройки.

2. Right Pedal Assign

18 функций (PIANO, SUB)
28 функций (E.PIANO)

Определяет функцию, назначенную на правую педаль подключаемого педального блока GFP-3.

* Этот параметр является общим для всех трех секций.

* Значение этого параметра сохраняется только в пользовательские настройки.

5. Center Pedal Assign

Определяет функцию, назначенную на центральную педаль подключаемого педального блока GFP-3.

* Этот параметр является общим для всех трех секций.

* Значение этого параметра сохраняется только в пользовательские настройки.

7. Left Pedal Assign

18 функций (PIANO, SUB)
28 функций (E.PIANO)

Определяет функцию, назначенную на левую педаль подключаемого педального блока GFP-3.

* Этот параметр является общим для всех трех секций.

* Значение этого параметра сохраняется только в пользовательские настройки.

9. Pitch Bend Range

знач.: 0 ~ 7

Определяет диапазон действия колеса изменения высоты тона с шагом в полутон.

* Диапазон различается для звуковых секций (0 ~7) и зон MIDI (0~12).

6 Контроллеры (продолжение)

11. Modulation Wheel ON, REVERSE, OFF

Определяет, действует ли колесо модуляции для выбранной секции.

В режиме 'Reverse', крайние значения колеса меняются местами.

13. Modulation Depth Range знач.: 0 ~ 127

Задаёт диапазон глубины функции модуляции с шагом в 600/127 центов.

14. Foot Switch Pedal ON, OFF

Определяет, действует ли педаль-футсвич (если она подключена) для выбранной секции.

* Более подробную информацию о подключаемых педалях вы найдете на стр. 18.

* Значение этого параметра сохраняется только в пользовательские настройки.

16. Expression Pedal ON, REVERSE, OFF

Определяет, действует ли педаль экспрессии (если она подключена) для выбранной секции.

В режиме 'Reverse', крайние значения педали меняются местами.

* Более подробную информацию о подключаемых педалях вы найдете на стр. 18.

* Значение этого параметра сохраняется только в пользовательские настройки.

12. Modulation Wheel Assign 18 ФУНКЦИЙ (PIANO, SUB) 28 ФУНКЦИЙ (E.PIANO)

Определяет функцию, назначенную на колесо модуляции MP11SE.

15. Foot Switch Pedal Assign 18 ФУНКЦИЙ (PIANO, SUB) 28 ФУНКЦИЙ (E.PIANO)

Определяет функцию, назначенную на педаль-футсвич (если она подключена).

* Этот параметр является общим для всех трех секций.

* Более подробную информацию о подключаемых педалях вы найдете на стр. 18.

* Значение этого параметра сохраняется только в пользовательские настройки.

17. Expression Pedal Assign 18 ФУНКЦИЙ (PIANO, SUB) 28 ФУНКЦИЙ (E.PIANO)

Определяет функцию, назначенную на педаль экспрессии (если она подключена).

* Этот параметр является общим для всех трех секций.

* Более подробную информацию о подключаемых педалях вы найдете на стр. 18.

* Значение этого параметра сохраняется только в пользовательские настройки.

■ Функции для назначения на педаль / колесо модуляции

Функция	Функция	Функция
Modulation	Damper	Resonance
Panpot	Sostenuto	Cut-off
Expression	Soft	EFX Parameter 1 ~ 10 (PIANO, SUB) EFX1 Parameter 1 ~ 10, EFX2 Parameter 1 ~ 10 (E.PIANO)

7 Назначение контроллеров

Этот пункт меню позволяет назначить на контроллеры A, B, C и D параметры меню настроек для быстрого доступа к этим параметрам прямо во время исполнения. Для каждой из секций PIANO, E.PIANO и SUB назначаются две группы параметров (основная и дополнительная), что предоставляет вам широчайшие возможности контроля над звучанием.

■ Назначение параметров на каждый контроллер

После входа в меню назначения функций:

Поворачивайте контроллеры (A, B, C, D), чтобы назначить на них параметры меню настроек.

Вы также можете выбрать нужные пункты кнопками CURSOR и назначить их на контроллеры кнопками +/YES и -/NO.

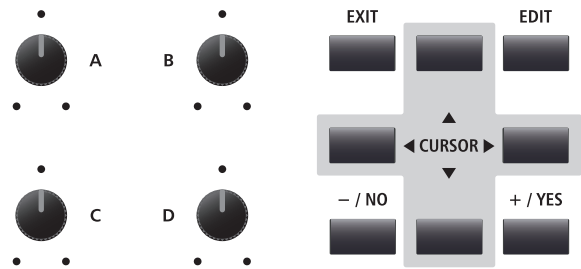

Следующую страницу перечня вы можете открыть кнопками F1~F3 (в зависимости от выбранной секции) или кнопками CURSOR ▲▼.

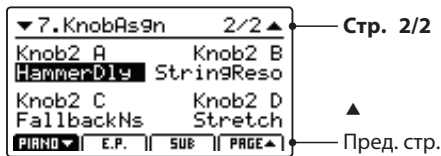

* Более подробную информацию о настройке параметров в процессе исполнения вы найдете на стр. 21.

* Назначаемые параметры различаются в разных звуковых секциях. Полный список назначаемых параметров вы найдете на стр. 141

■ Об именах-заглушках (EFX Para1~10)

Некоторые эффекты обладают множеством доступных для настройки параметров, другие же являются менее гибкими. Когда вы назначаете параметры эффектов на контроллеры, им присваиваются соответствующие имена (напр., Wah: LowEQ). Если выбранный эффект обладает небольшим количеством параметров, в меню появляется пункт-заглушка (напр. EFX Para 5), и контроллер становится неактивным.

Окно назначения функций

Выбран ClassicTch Wah, Параметр LowEQ назначен на контроллер D.

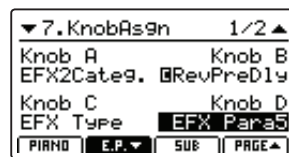
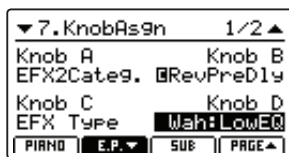

Окно назначения функций

Выбран LpfPdl Wah, контроллер D показывает EFX Para5 (т.е. неактивен)

Основной экран

Выбран ClassicTch Wah, Пункт контроллера D отображает Wah:LowEQ.



Основной экран

Выбран LpfPdl Wah, контроллер D показывает EFX Para5 (т.е. неактивен)

8 Виртуальный настройщик (секция PIANO)

1. Voicing

6 типов + 5 польз.

Этот параметр воссоздает эффект настройки клавиатурного механизма, молоточков и струн акустического фортепиано для изменения тонального характера и динамики MP11SE.

■ Типы интонировки

Тип	Описание
Normal	Обычное звучание акустического фортепиано по всему динамическому диапазону.
Mellow 1	Мягкий, спокойный звук по всему динамическому диапазону.
Mellow 2	Еще более мягкое звучание по сравнению с типом Mellow 1.
Dynamic	В зависимости от силы нажатия звучание изменяется от приглушенного к яркому.
Bright 1	Яркое звучание по всему динамическому диапазону.
Bright 2	Еще более яркое звучание по сравнению с типом Bright 1.
User	Настраиваемый характер звучания с возможностью интонировки каждой клавиши.

* Информация о том, как создавать пользовательские типы интонировки, приведена на разделе о пользовательских настройках в системном меню (стр. 110).

2. String Resonance

знач.: OFF, 1 ~ 10

Определяет громкость эффекта струнного резонанса.

Резонанс струн – это явление, свойственное акустическому фортепиано, которое возникает, когда струны звучащих нот вызывают резонанс других струн, имеющих те же гармонические обертоны.

4. Damper Resonance

знач.: OFF, 1 ~ 10

Определяет громкость эффекта резонанса при нажатой правой педали.

При нажатии правой педали на акустическом фортепиано все демпферы поднимаются, позволяя струнам свободно вибрировать. Если при нажатой правой педали сыграть ноту или аккорд, это вызовет вибрацию струн не только взятых нот, но и резонансный отклик других струн.

6. Damper Noise

знач.: OFF, 1 ~ 10

Определяет громкость эффекта шума демпферов.

При нажатии и отпускании правой педали акустического пианино можно услышать призыв, возникающий при касании струн головками демпферов и при их возврате.

3. Undamped Resonance

знач.: OFF, 1 ~ 10

Определяет громкость эффекта резонанса недемпфируемых струн.

Демпферы акустического фортепиано располагаются почти по всей ширине клавиатуры. Однако для 18 крайних клавиш справа (примерно 1,5 октавы) наличие демпферов не предусмотрено: чем короче струны, тем быстрее затухает их звучание, поэтому такие струны не нуждаются в демпфировании. В результате струны «недемпфируемых» высоких нот свободно вибрируют, создавая резонанс со струнами более низких нот, независимо от положения правой педали, позволяя обогатить звучание, добавляя дополнительные обертоны и тональную окраску.

5. Key-off Effect

знач.: OFF, 1 ~ 10

Определяет громкость эффекта отпускания клавиши.

При игре на акустическом фортепиано, особенно в нижнем регистре, зачастую можно услышать тихий звук касания струн демпфером – он возникает после сильного удара по клавишам и резкого отпускания.

7. Hammer Delay

знач.: OFF, 1 ~ 10

Определяет длительность эффекта задержки между нажатием клавиш и ударом молоточков о струны во время исполнения пассажей пианиссимо.

8. Fall-back Noise

знач.: OFF, 1 ~ 10

Определяет громкость эффекта шума, издаваемого молоточками, когда они возвращаются в исходное положение после отпускания клавиш.

10. Stereo Width

знач.: 0 ~ 127

Определяет ширину стереополя.

9. Topboard

CLOSE, OPEN1, OPEN2, OPEN3

Определяет положение верхней крышки рояля.

При игре на акустическом рояле положение верхней крышки влияет как на громкость, так и на «открытость» звучания. Полностью открытая крышка своей полированной поверхностью отражает звуковые волны в помещении, а закрытая крышка дает обратный эффект, приглушая звук.

11. Brilliance

знач.: -10 дБ ~ +10 дБ

Настраивает яркость звучания инструмента независимо от настроек интонировки.

8 Виртуальный настройщик (секции E.PIANO, SUB)

1. Key-off Noise

знач.: OFF, 1 ~ 127

При выборе тембра из секции E.PIANO этот параметр позволяет настроить уровень громкости шума, слышимого при отпуске клавиш электромеханического инструмента.

При выборе секции SUB этот параметр позволяет настроить уровень громкости шума при отпуске клавиш в тембрах Harpsichord и Bass.

2. Key-off Delay



знач.: 0 ~ 127

Определяет время задержки до звучания эффекта Key-off Noise.

Обзор меню настроек (MIDI OUT)

Параметры меню настроек могут быть также использованы для настройки секции MIDI OUT. Как и в случае со звуковыми секциями, параметры сгруппированы по категориям, предоставляя вам возможность полностью управлять подключаемыми устройствами MIDI. Все параметры, как и другие настройки, могут быть сохранены в ячейке пользовательских настроек (стр. 61). MP11SE предлагает вам 208 ячеек памяти, разделенных на 26 банков.







■ Общие параметры (значок)

Если не указано обратное, параметры настраиваются по отдельности для каждой зоны MIDI. При этом параметры, помеченные значком , являются общими для всех зон. К примеру, параметр  Right Pedal Assign (функция правой педали) влияет на все четыре зоны. Как было сказано выше, параметр  Split Point (точка разделения клавиатуры) в этом плане уникален - он является общим для всех четырех зон MIDI и трех звуковых секций.

■ Системные параметры (значок)

Параметры, помеченные значком , являются системными, т.е. сохраняются автоматически при выходе из меню настроек и не нуждаются в сохранении их в пользовательских настройках.

■ Параметры MIDI OUT

No.	Категория	Параметры
1	Channel/Program	MIDI Transmitting Channel, Program, Bank MSB, Bank LSB
2	SETUP	Send Program, Send Bank, Send Volume, Send Knobs
3	Transmit 	Transmit System Exclusive, Transmit Recorder
4	MMC 	Transmit MMC, MMC Device ID, MMC Commands
5	Key Setup	Touch Curve, Dynamics, Transmit Keyboard, Octave Shift, Zone Transpose, Key Scaling Damping, Key Scaling Key, Key Range Type,  Split Point, Key Range Zone Lo, Key Range Zone Hi, Solo, Solo Mode
6	Controllers	Right Pedal,  Right Pedal Assign, Half Pedal Values, Center Pedal, Center Pedal Assign, Left Pedal,  Left Pedal Assign, Pitch Bend, Pitch Bend Range, Modulation Wheel, Modulation Wheel Assign, Modulation Depth Range, Foot Switch Pedal,  Foot Switch Pedal Assign, Expression Pedal,  Expression Pedal Assign
7	Knob Assign	Knob A Assign, Knob B Assign, Knob C Assign, Knob D Assign, Knob2 A Assign, Knob2 B Assign, Knob2 C Assign, Knob2 D Assign

■ Вход в меню настроек

При выборе зоны MIDI OUT ZONE1~ZONE4:

Нажмите кнопку EDIT.

Ее индикатор загорится, и на дисплее отобразится меню настроек данной зоны.



* Чтобы выбрать другую зону MIDI, нажмите кнопку F1~F4.

■ Выбор категории параметров

После входа в меню настроек:

Выберите нужную категорию кнопками CURSOR, и откройте ее кнопкой +/YES.

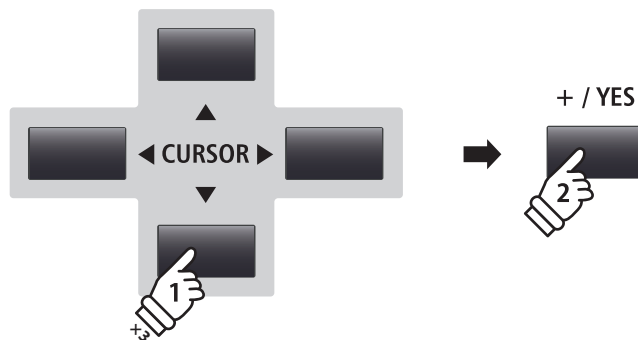
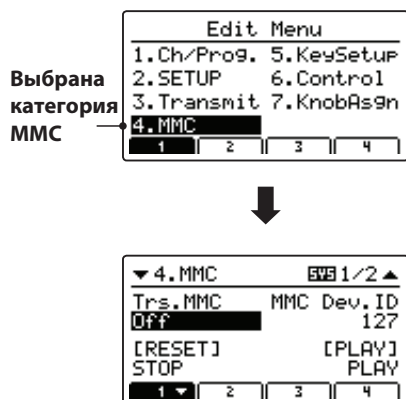

Например: Чтобы открыть категорию MMC, три раза нажмите кнопку CURSOR ▼, затем +/YES.

■ Настройка параметров

После выбора категории параметров:

Для настройки параметров поворачивайте контроллеры (A, B, C, D). Вы также можете настроить параметры, выбрав их кнопками CURSOR и повышая и понижая значения кнопками +/YES и -/NO.

Чтобы выйти из категории параметров, нажмите кнопку EXIT.

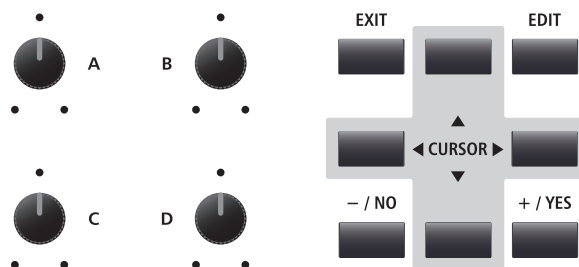

Параметры меню настроек (MIDI OUT)

1 Канал/Программа

1. MIDI Transmitting Channel знач.: 01CH ~ 16CH

Определяет, какой канал MIDI используется для передачи данных о выбранной зоне.

* По умолчанию, зоны 1-4 назначаются на каналы MIDI 01~04.

* Канал для передачи данных MIDI должен совпадать с выбранным каналом приема на подключенном устройстве MIDI.

2. Program знач.: 1 ~ 128

Этот параметр определяет номер команды Program Change, который будет передан при вызове пользовательской настройки. Например, это может быть номер тембра подключенного устройства MIDI.

3/4. Bank MSB/Bank LSB знач.: 0 ~ 127

Этот параметр определяет номера банков MSB и LSB, которые будут переданы при вызове пользовательской настройки. Стандарт MIDI предполагает 128 ячеек памяти, но это количество значительно увеличивается с помощью банков MSB и LSB.

Иллюстрация справа изображает структуру устройства банков MSB и LSB.

* Более подробную информацию вы найдете в руководстве пользователя подключаемого устройства MIDI.

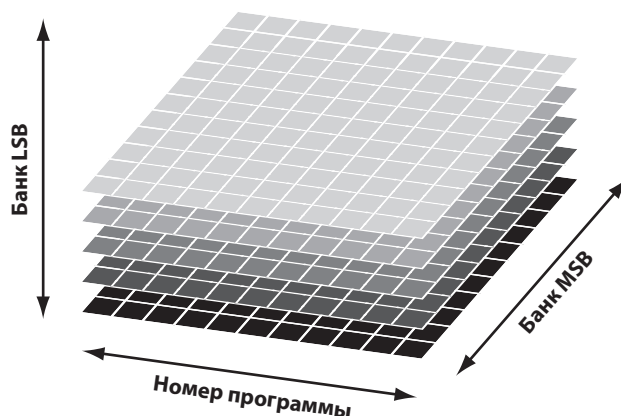

2 SETUP

1. Send Program ON, OFF

Определяет, будет ли передаваться номер Program Change при вызове пользовательских настроек.

Для смены тембра на внешнем устройстве MIDI при вызове пользовательских настроек установите параметр в значение ON.

2. Send Bank ON, OFF

Определяет, будут ли передаваться номера банков (MSB, LSB) при вызове пользовательских настроек.

Если внешнему устройству MIDI требуется указание банка, установите параметр в значение ON.

3. Send Volume ON, OFF

Определяет, будет ли передаваться MIDI-сообщение о начальной громкости при вызове пользовательских настроек.

* Движение фейдеров громкости будет вызывать передачу сообщений о громкости и при значении параметра OFF.

4. Send Knobs ON, OFF

Определяет, будут ли передаваться значения контроллеров при вызове пользовательских настроек.

* Движение контроллеров будет вызывать передачу их значений и при значении параметра OFF.

Пользовательские настройки в системном меню

Перечисленные выше посылаемые параметры перекрываются пользовательскими параметрами SETUP Program, SETUP Bank, SETUP Volume, SETUP Knobs в категории MIDI системного меню (стр. 104). Когда эти пользовательские параметры отключены, рядом с соответствующим посылаемым параметром появляется звездочка, которая сообщает о том, что настройка перекрыта другой.



3 Передача

Параметры категории Transmit (Передача) являются системными, то есть автоматически сохраняются при выходе из меню настроек и не нуждаются в сохранении их в пользовательских настройках.

1. Transmit System Exclusive ON, OFF

Определяет, передаются ли данные System Exclusive (SYSEX).

* Подробную информацию о данных System Exclusive вы найдете на стр. 134.

2. Transmit Recorder ON, OFF

Определяет, будут ли передаваться данные при воспроизведении файлов, записанных встроенным записывающим устройством.

4 MMC

Параметры категории MMC (MIDI Machine Control) являются системными, то есть автоматически сохраняются при выходе из меню настроек и не нуждаются в сохранении их в пользовательских настройках.

1. Transmit MMC ON, OFF

Определяет, передаются ли данные MMC нажатиями кнопок MP11SE.

2. MMC Dev. ID знач.: 0 ~ 127

Определяет идентификатор устройства MMC.

3. MMC Commands 13 MMC КОМАНД, 3 КОМАНД РЕАЛЬНОГО ВР.

Назначает команды MMC или команды управления в реальном времени на шесть кнопок (см. таблицу ниже).

* По умолчанию на кнопки назначаются основные команды MMC.

■ Назначаемые команды

MMC			
01	STOP (стоп)	08	RECORD PAUSE (ост. записи)
02	PLAY (воспроизведение)	09	PAUSE (пауза)
03	DEFERRED PLAY (отл. воспр.)	0A	EJECT (извлечь)
04	FAST FORWARD (перемотка)	0B	CHASE (тайм-код)
05	REWIND (обр. перемотка)	0C	COMMAND ERROR RESET (отм.)
06	RECORD STROBE (нач. зап.)	0D	MMC RESET (сброс устр.)
07	RECORD EXIT (конец записи)		

Команды реального времени	
FA	START (старт)
FB	CONTINUE (продолжить)
FC	STOP (стоп)

■ Кнопки управления

На иллюстрации ниже изображены кнопки управления MP11SE.

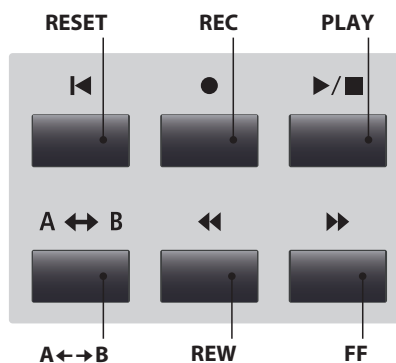

5 Настройки клавиатуры

1. Touch Curve

6 типов + 5 польз.

Определяет кривую чувствительности клавиатуры для выбранной зоны.

* Более подробная информация о кривых чувствительности приведена на стр. 45.

* Информация о том, как создавать пользовательские кривые чувствительности клавиатуры приведена в разделе о пользовательских настройках в системном меню (стр. 106).

3. Transmit Keyboard

ON, OFF

Определяет, передается ли информация о нажимаемых клавишах на подключенное устройство MIDI.

5. Zone Transpose

знач.: -12 ~ +12

Настройка транспонирования выбранной зоны.

6. Key Scaling Damping

ON, OFF

Определяет, применяется ли эффект демпфирования (уменьшения скорости) к выбранной зоне в заданном диапазоне.

8. Key Range Type

OFF, UPPER, LOWER, ZONE

Определяет регистр клавиатуры для выбранной зоны.

Тип	Описание
Off	Тембр используется по всей клавиатуре.
Upper	Тембр используется в верхнем регистре клавиатуры.
Lower	Тембр используется в нижнем регистре клавиатуры.
Zone	Тембр используется в заданном диапазоне нот.

* Значение этого параметра сохраняется только в пользовательские настройки.

12. Solo

ON, OFF

Включает и выключает однопольное управление, даже если нажаты несколько клавиш.

Эта функция позволяет вам имитировать игру на монофоническом синтезаторе.

2. Dynamics

знач.: OFF, 1 ~ 10

Позволяет дополнительно настроить отклик клавиатуры в выбранной зоне независимо от настроек параметра Touch Curve.

* Более подробная информация о принципе работы параметра Dynamics приведена на стр. 45.

4. Octave Shift

знач.: -3 ~ +3 OCTAVES

Определяет значение октавного транспонирования выбранной зоны.

7. Key Scaling Key

диап.: A0 ~ C8

Определяет границы диапазона эффекта демпфирования клавиш.

9. Split Point

диап.: A0 ~ C8

Определяет точку, в которой клавиатура разделяется на верхнюю и нижнюю секции.

* Более подробную информацию о разделении клавиатуры вы найдете на стр. 26.

* Этот параметр является общим для всех звуковых секций и зон MIDI.

10./11. Key Range Zone Lo/Hi

диап.: A0 ~ C8

Определяет нижнюю и верхнюю границы клавиатурного диапазона.

* Более подробную информацию о разделении клавиатуры вы найдете на стр. 26.

13. Solo Mode

LAST, HIGH, LOW

Задаёт режим Solo для выбранной зоны.

Режим	Описание
Last	Звучит последняя из взятых нот.
High	Звучит самая верхняя из взятых нот.
Low	Звучит самая нижняя из взятых нот.

6 Контроллеры

1. Right Pedal

ON, OFF

Определяет, действует ли правая педаль подключаемого педального блока GFP-3 для выбранной зоны.

2. Right Pedal Assign

CC#0 ~ CC#119, AFTERTOUCH

Определяет, действует ли правая педаль подключаемого педального блока GFP-3 для выбранной зоны.

* Этот параметр является общим для всех четырех зон MIDI.

3. Half Pedal Values

NORMAL, HIGH, LOW, MID HIGH, MID LOW

Этот параметр определяет диапазон полунажатия правой педали блока GFP-3 для выбранной зоны.

Эта функция пригодится вам для управления внешними тон-генераторами, которые по-разному реагируют на действия правой педали.

Значение	Диапазон	Описание
Normal (по умолчанию)	0 ~ 127	Правая педаль отправляет равномерные значения во всем диапазоне нажатия.
High	0, 64 ~ 127	Правая педаль отправляет равномерные значения после достижения положения полунажатия.
Low	0 ~ 63, 127	Правая педаль отправляет равномерные значения до достижения положения полунажатия.
Mid High	0, 50 ~ 100, 127	Правая педаль отправляет равномерные значения в положении между 50 и 100.
Mid Low	0, 25 ~ 75, 127	Правая педаль отправляет равномерные значения в положении между 25 и 75.

4. Center Pedal

ON, OFF

Определяет, действует ли центральная педаль подключаемого педального блока GFP-3 для выбранной зоны.

5. Center Pedal Assign

CC#0 ~ CC#119, AFTERTOUCH

Определяет функцию, назначенную на центральную педаль подключаемого педального блока GFP-3.

* Этот параметр является общим для всех четырех зон MIDI.

6. Left Pedal

ON, OFF

Определяет, действует ли левая педаль подключаемого педального блока GFP-3 для выбранной зоны.

7. Left Pedal Assign

CC#0 ~ CC#119, AFTERTOUCH

Определяет функцию, назначенную на левую педаль подключаемого педального блока GFP-3.

* Этот параметр является общим для всех четырех зон MIDI.

8. Pitch Bend

ON, OFF

Определяет, действует ли колесо изменения высоты тона для выбранной зоны.

9. Pitch Bend Range

VALUE: 0 ~ 12

Определяет диапазон действия колеса изменения высоты тона с шагом в полутон.

* Диапазон различается для звуковых секций (0 ~ 7) и зон MIDI (0 ~ 12).

10. Modulation Wheel

ON, REVERSE, OFF

Определяет, действует ли колесо модуляции для выбранной зоны.

В режиме 'Reverse', значения колеса меняются местами.

11. Modulation Wheel Assign

CC#0 ~ CC#119, AFTERTOUCH

Определяет функцию, назначенную на колесо модуляции MP11SE.

12. Modulation Depth Range

VALUE: 0 ~ 127

Задаёт диапазон глубины функции модуляции с шагом в 600/127 центов.

6 Контроллеры (продолжение)

13. Foot Switch Pedal

ON, OFF

Определяет, действует ли педаль-футсвич (если она подключена) для выбранной зоны.

* Более подробную информацию о подключаемых педалях вы найдете на стр. 18.

15. Expression Pedal

ON, REVERSE, OFF

Определяет, действует ли педаль экспрессии (если она подключена) для выбранной зоны.

В режиме 'Reverse', значения педали меняются местами.

* Более подробную информацию о подключаемых педалях вы найдете на стр. 18.

14. Foot Switch Pedal Assign

CC#0 ~ CC#119,
AFTERTOUCH

Определяет функцию, назначенную на педаль-футсвич (если она подключена).

* Этот параметр является общим для всех четырех зон MIDI.

* Более подробную информацию о подключаемых педалях вы найдете на стр. 18.

16. Expression Pedal Assign

CC#0 ~ CC#119,
AFTERTOUCH

Определяет функцию, назначенную на педаль экспрессии (если она подключена).

* Этот параметр является общим для всех четырех зон MIDI.

* Более подробную информацию о подключаемых педалях вы найдете на стр. 18.

7 Назначение контроллеров

Эта функция позволяет назначить на контроллеры команды MIDI Control Change и сообщения послекасания (Aftertouch) для прямого доступа к ним во время исполнения. Для каждой из четырех зон MIDI назначаются две группы (основная и дополнительная), что дает широчайшие возможности управления устройствами MIDI.

■ Назначение команд MIDI CC/сообщений послекасания на контроллеры

Войдите в меню Knob Assign для выбранной зоны MIDI:

Поворачивайте регуляторы (A, B, C, D), чтобы определить какие команды MIDI CC они будут посылать во время исполнения. Вы также можете назначить на регуляторы команды MIDI CC, перемещая курсор кнопками CURSOR и вводя значения кнопками +/YES и -/NO.

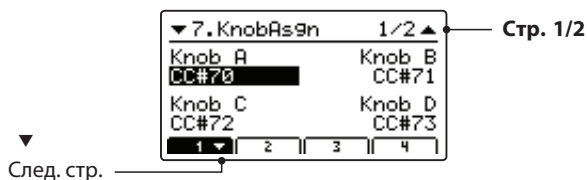
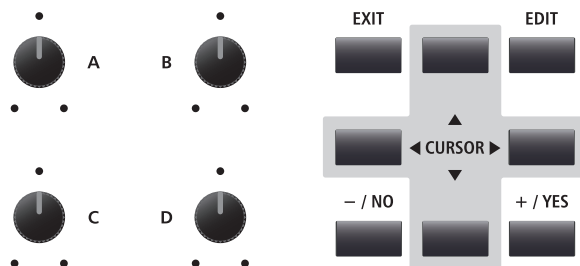

Для отображения дополнительной группы параметров на дисплее нажимайте кнопки F1~F4 (в зависимости от выбранной зоны MIDI).

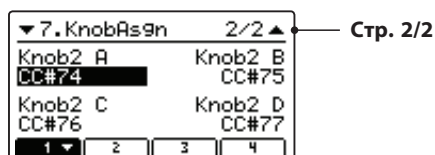

* Более подробную информацию о настройке параметров вы найдете на стр. 21.

Функции кнопки STORE

После работы с параметрами в меню настроек вы можете сохранить сделанные изменения с помощью кнопки STORE - таким образом, внесенные вами изменения не пропадут при выключении питания инструмента или выбора другого тембра.

У кнопки STORE есть три функции: сохранение изменений в тембрах (SOUND), сохранение текущего состояния панели управления (SETUP) и сохранение текущего состояния панели управления для запуска по умолчанию при включении питания (POWERON).

■ Функции кнопки STORE

Функции	Описание
SOUND	Сохранение настроек выбранного тембра для вызова кнопкой вариации.
SETUP	Сохранение всех настроек, параметров работы секций и настроек эквалайзера в ячейку памяти.
POWERON	Сохранение всех настроек, параметров работы секций и настроек эквалайзера для запуска по умолчанию.

* Общие параметры не сохраняются в настройки тембра. Более подробную информацию об общих параметрах вы найдете на стр. 38.

1 Сохранение тембра

С помощью этой функции вы можете сохранить настройки выбранного тембра. Измененный тембр будет сохранен поверх существующего.

1. Открытие экрана STORE

Нажмите кнопку STORE.

Ее индикатор загорится, и на дисплее отобразится экран STORE.

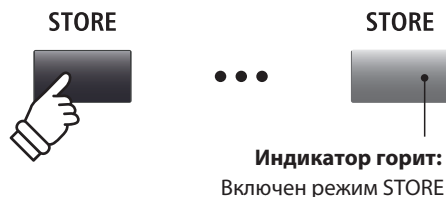

2. Выбор функции сохранения тембра

Чтобы выбрать функцию сохранения тембра, нажмите кнопку F1 (SOUND) и кнопку F4 (EXEC).



На дисплее отобразится запрос подтверждения.

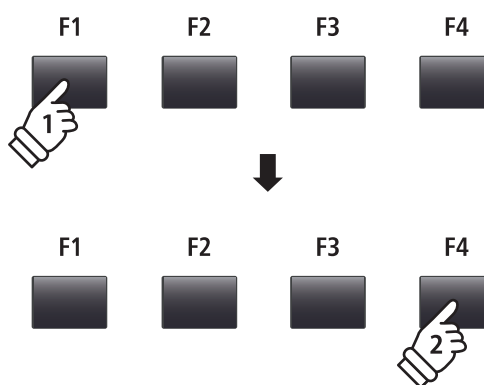
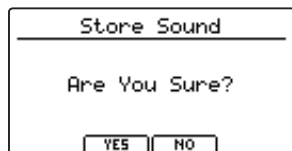

3. Подтверждение сохранения

Чтобы сохранить тембр, нажмите кнопку F3 (YES) или кнопку F2 (NO), чтобы не сохранять изменения.

* Измененный тембр будет сохранен поверх исходного.

* Вы также можете подтвердить или отменить сохранение кнопками /+YES и /-NO.

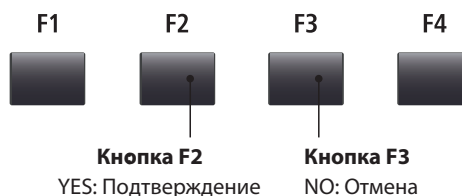

2 Сохранение пользовательских настроек

Эта функция позволяет сохранять текущее состояние панели управления (настройки секций PIANO, E.PIANO, SUB и зон MIDI OUT, положения контроллеров и кнопок и настройки эквалайзера) в одну из 208 ячеек памяти MP11SE.

1. Открытие экрана STORE

Нажмите кнопку STORE.

Загорится ее индикатор, и на дисплее отобразится экран STORE.

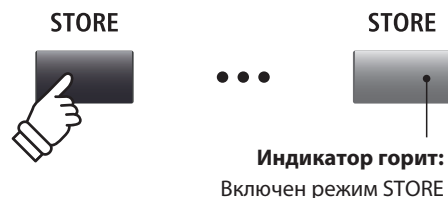

2. Выбор функции сохранения пользовательских настроек

Чтобы выбрать функцию сохранения пользовательских настроек, нажмите кнопку F2 (SETUP) и кнопку F4 (EXEC).

На дисплее отобразится экран Store Setup.

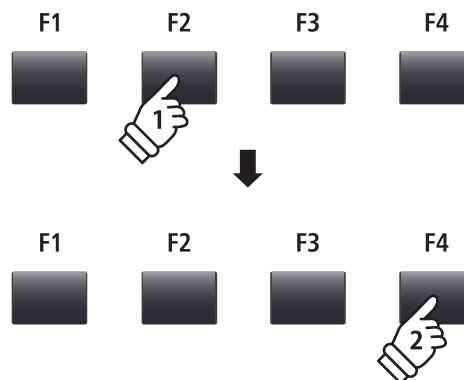

3. Выбор ячейки памяти и ввод имени

Для перемещения курсора и выбора букв поворачивайте контроллеры A и B.

Выберите банк и ячейку памяти с помощью кнопок BANK ◀ ▶ и кнопку SETUP (1~8).



Нажмите кнопку F4 (EXEC).

На дисплее отобразится запрос подтверждения.

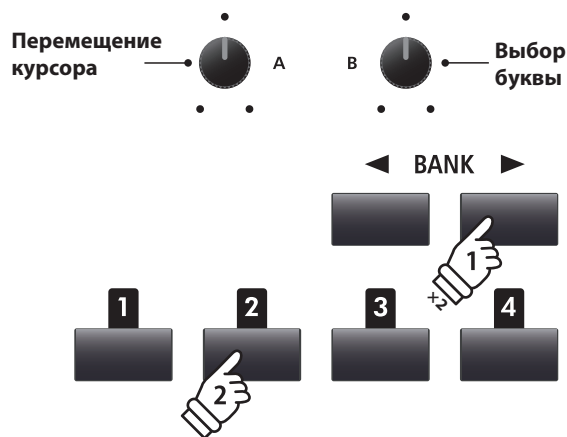

Например: Чтобы выбрать ячейку C-2, дважды нажмите кнопку BANK ▶, затем нажмите кнопку 2

4. Подтверждение сохранения.

Нажмите кнопку F2 (YES) для подтверждения или кнопку F3 (NO) для отмены.

* Информация будет сохранена поверх существующей.

* Вы также можете использовать для подтверждения или отмены сохранения кнопки +/-YES и +/-NO соответственно.

* После сохранения информации в ячейки памяти и выключения функции SETUP устройство возвращается к режиму по умолчанию (POWERON).



3 Сохранение настроек по умолчанию

Эта функция позволяет сохранять настройки эквалайзера и текущее состояние секций (вкл/выкл, выбранный тембр) PIANO, E.PIANO, SUB и зон MIDI OUT и в качестве настроек MP11SE по умолчанию.

* Обратите внимание, что данная функция сохраняет только выбранный тембр (например, SK Concert Grand), но не индивидуальные параметры меню настроек (например, струнный резонанс) этого тембра.

1. Открытие экрана STORE

Нажмите кнопку STORE.

Загорится ее индикатор, и на дисплее отобразится экран STORE.

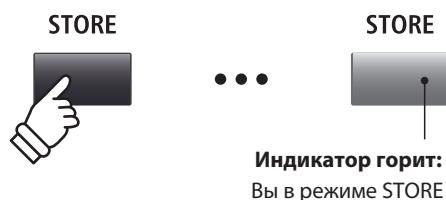

2. Выбор функции сохранения настроек по умолчанию

Нажмите кнопку F3 (PWRON), чтобы выбрать функцию сохранения настроек по умолчанию (PowerOn), затем нажмите кнопку F4.



Выбрана функция POWERON

На дисплее отобразится экран подтверждения.

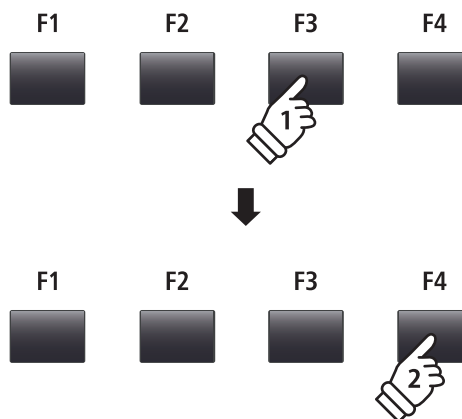
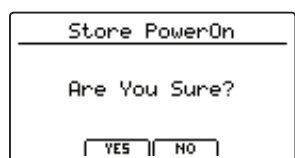

3. Подтверждение сохранения

Нажмите кнопку F2 (YES) для подтверждения или F3 (NO) для отмены.

* Предыдущие настройки по умолчанию будут удалены.

* Вы также можете подтвердить или отменить сохранение кнопками /+YES и /-NO.

* Обратите внимание, что данная функция сохраняет только выбранный тембр (например, SK Concert Grand), но не индивидуальные параметры меню настроек (например, струнный резонанс) этого тембра. Чтобы сохранить параметры меню настроек, необходимо сохранить каждый тембр индивидуально (см. стр. 60).



Пользовательские настройки

Вы можете сохранить в пользовательские настройки всю текущую конфигурацию MP11SE, включая уровни громкости, выбранные тембры, настройки параметров и эквалайзера. Ячейки памяти сгруппированы в 26 банков (A~Z) по 8 ячеек в каждом (1~8).

В данном разделе описывается процесс выбора банка и ячейки и вызова сохраненных настроек.

■ Включение/выключение функции пользовательских настроек

Нажмите кнопку ON/OFF в секции SETUP.

Ее индикатор загорится, и будет автоматически выбрана ячейка памяти.

В режиме SETUP на дисплее коротко отображается список ячеек текущего банка, в котором выбранная ячейка подсвечена.

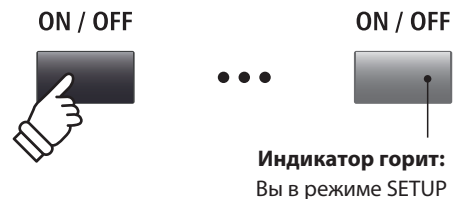

* По умолчанию выбирается предыдущая ячейка памяти.



Через несколько секунд перечень ячеек исчезнет с экрана - останется только номер выбранной вами ячейки.



■ Выбор ячейки

В режиме SETUP:

Для перемещения по списку банков используйте кнопку BANK ◀ ▶.

На дисплее коротко отобразится список ячеек выбранного банка.

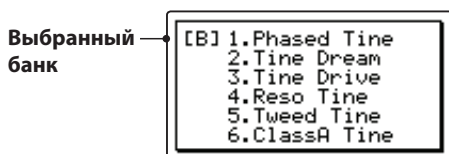

Во время отображения списка ячеек:

Выберите нужную ячейку памяти кнопками SETUP.

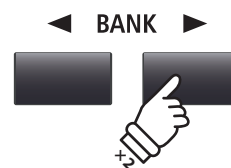

Например: Чтобы выбрать банк В, два раза нажмите BANK ▶.

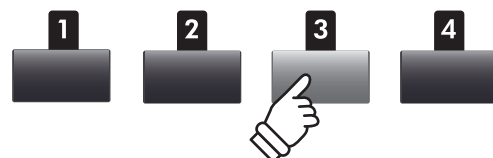

Например: Чтобы выбрать ячейку 3, нажмите кнопку SETUP 3.

* Вы можете выбрать ячейку текущего банка, даже если список ячеек не отображается на дисплее.

Обзор функций записывающего устройства

Записывающее устройство MP11SE позволяет записывать и воспроизводить музыку, пользуясь как внутренней памятью инструмента, так и внешним USB-накопителем. Ниже приведена сравнительная характеристика двух этих режимов.

■ Записывающее устройство MP11SE

	Записывающее устройство (внутр. память)	Аудио-рекордер (USB)
Формат записи	SMF (MIDI)	MP3/WAV (аудио)
Макс. длительн. файла	90,000 нот	Зависит от объема памяти накопителя
Макс. кол-во файлов	10 файлов	Зависит от объема памяти накопителя
Возможные пути использования	Запись идей, выступлений, сведение и дальнейшее редактирование на компьютере	
		Отправка друзьям, запись на CD и т.д.
Способ воспроизвед.	Воспроизведение на MP11SE и др. устройствах MIDI	Воспроизведение на MP11SE и аудио-плеерах
Настройка темпа	Да, в процессе и до воспроизведения	Нет
Запись с наложением	Нет	Да, без ограничений
Конвертирование	Можно конвертировать в MP3/WAV	Нельзя конвертировать в SMF (MIDI)

■ Включение записывающего устройства

Нажмите кнопку ON/OFF секции RECORDER.

Ее индикатор загорится.

При включении записывающего устройства его экран отображается на дисплее.



■ Выбор режима записи

Нажатием кнопки F1 выберите запись во внутреннюю или во внешнюю память устройства.

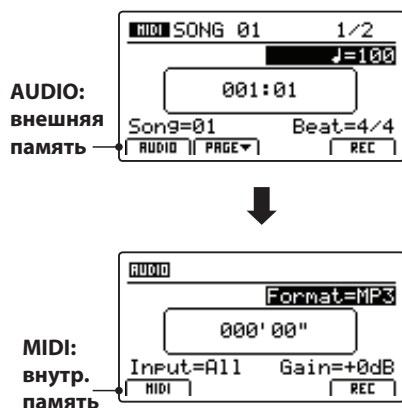

* Если во время включения записывающего устройства к инструменту подключен накопитель USB, автоматически будет выбрана запись во внешнюю память.

* Если во время включения записывающего устройства к инструменту не подключен накопитель USB, автоматически будет выбрана запись во внутреннюю память.

■ Функции USB

Дополнительные функции USB (в т.ч. удаление и переименовывание файлов) находятся в меню USB. Более подробную информацию вы найдете на стр. 93.

Запись произведений (внутренняя память)

Цифровое пианино MP11SE позволяет записывать во внутреннюю память до 10 произведений и затем воспроизводить их простым нажатием кнопки. Вы можете сохранять записанные файлы в формате SMF или конвертировать их в аудиофайлы MP3/WAV.

1 Запись произведения

1. Включение режима записи

Нажмите кнопку ON/OFF в секции RECORDER.

Загорится ее светодиод, а на дисплее отобразится экран записи во внутреннюю память (MIDI).

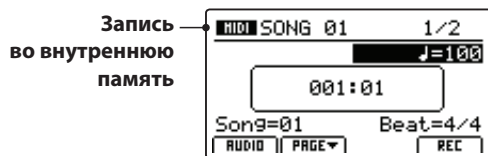

Если к инструменту подключен накопитель USB, нажмите кнопку F1 (MIDI), чтобы выбрать запись во внутреннюю память.

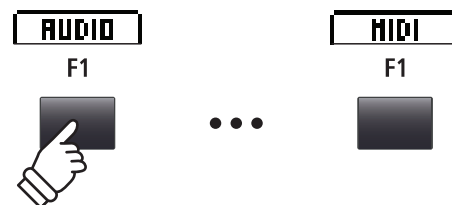
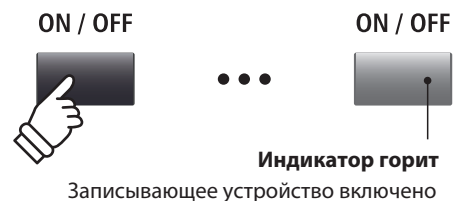

2. Выбор ячейки памяти

Выберите ячейку памяти для записи файла, поворачивая контроллер C.

* Вам предлагается 10 ячеек для записи файлов.

* Если в выбранную ячейку уже записан файл, при новой записи он будет автоматически удален.

При записи с метрономом или ритмическим аккомпанементом:

Выберите темп и размер или ритмический аккомпанемент, поворачивая контроллеры B и D.

* Более подробную информацию о записи с метрономом или ритмическим аккомпанементом вы найдете на стр. 91.

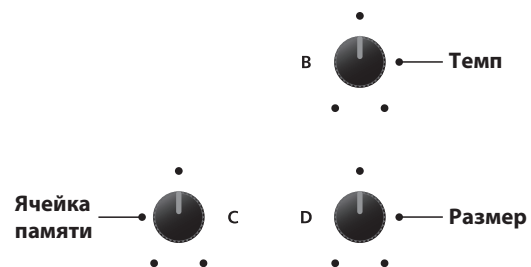

3. Включение записывающего устройства (готовность к записи)

Нажмите кнопку ●.

Ее индикатор начнет мигать, показывая, что устройство готово к записи.

* Вы также можете привести устройство в режим готовности кнопкой F4 (REC).

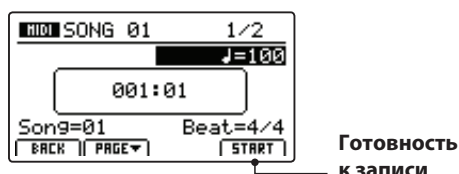

1 Запись произведения (продолжение)

4. Начало записи

Нажмите любую клавишу.

Загорятся индикаторы кнопок ● и ▶/■, счетчик на дисплее начнет отсчитывать такты и доли, начнется запись.

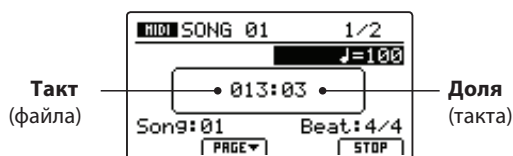
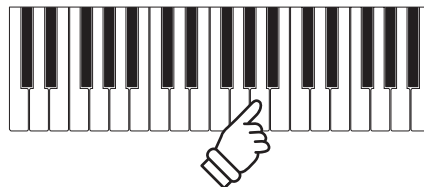

Индикатор горит:
Идет запись

* Вы также можете начать запись нажатием кнопки ▶/■. Так вы можете добавить в начало файла пустой такт.

* Если включить метроном перед началом записи, перед отсчетом метра будет сыгран пустой такт.

5. Остановка записи

Нажмите кнопку ▶/■.

Индикаторы кнопок ● и ▶/■ погаснут, и запись остановится.

* Вы также можете остановить запись нажатием кнопки F4 (STOP).

Через несколько секунд на дисплее отобразится экран воспроизведения.

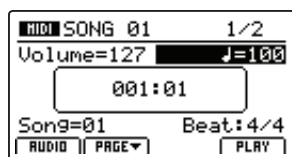

Индикаторы погасли
Запись остановлена

* Объем памяти цифрового пианино MP11SE - приблизительно 90,000 нот. Нажатия кнопок и педалей считаются за ноты.

* При заполнении памяти запись автоматически останавливается.

* Чтобы избежать потери данных, не выключайте питание инструмента в процессе сохранения.

* Записанные файлы сохраняются в памяти инструмента и после выключения питания.

Как воспроизвести запись, рассказывается на стр. 67.

2 Воспроизведение записи

Эта функция воспроизводит файлы, хранящиеся во внутренней памяти инструмента. Чтобы воспроизвести файл сразу же по окончании записи, перейдите к третьему пункту.

1. Включение записывающего устройства

Нажмите кнопку ON/OFF секции RECORDER.

Ее индикатор загорится, а на дисплее отобразится экран записи во внутреннюю память.



Если к инструменту подключен накопитель USB, нажмите кнопку F1 (MIDI), чтобы выбрать внутреннюю память.



2. Выбор файла

Выберите нужный файл контроллером C.

* В время воспроизведения выбор файла невозможен.



3. Начало воспроизведения

Нажмите кнопку ►/■.

Ее индикатор загорится, и начнется воспроизведение выбранного файла.

* Вы также можете начать воспроизведение кнопкой F4 (PLAY).

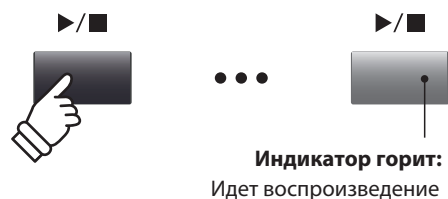
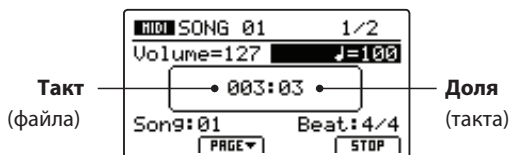

■ Настройка уровня громкости и темпа

Настройте уровень громкости и темп воспроизведения контроллерами A и B.

* Вы также можете настроить уровень громкости и темп во время воспроизведения.



■ Перемещение по файлу (поиск)

С помощью кнопок ◀◀ и ▶▶ вы можете перемещаться по файлу с шагом в такт.

* Вы можете проматывать файл как до, так и во время воспроизведения.



4. Остановка воспроизведения

В процессе воспроизведения:

Нажмите кнопку ▶/■.

Ее индикатор погаснет, и воспроизведение остановится.

* Вы также можете остановить воспроизведение кнопкой F4 (STOP).

Снова нажмите кнопку ▶/■, чтобы продолжить воспроизведение, или кнопку ◀, чтобы перейти к началу файла.

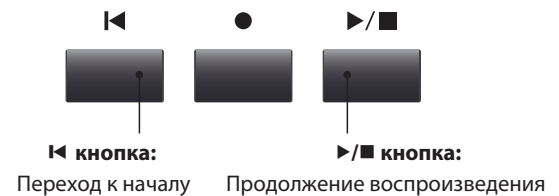

■ Циклическое воспроизведение

Данная функция позволяет включить циклическое воспроизведение файла. Вы можете включить ее как до, так и в процессе воспроизведения.

Нажмите кнопку A ↔ B, чтобы определить начало фрагмента.

Ее индикатор начнет мигать.

Повторно нажмите ту же кнопку, чтобы определить конец фрагмента.

Ее индикатор загорится, и начнется циклическое воспроизведение фрагмента.

Чтобы остановить циклическое воспроизведение, повторно нажмите ту же кнопку.

Ее индикатор погаснет, и продолжится обычное воспроизведение.

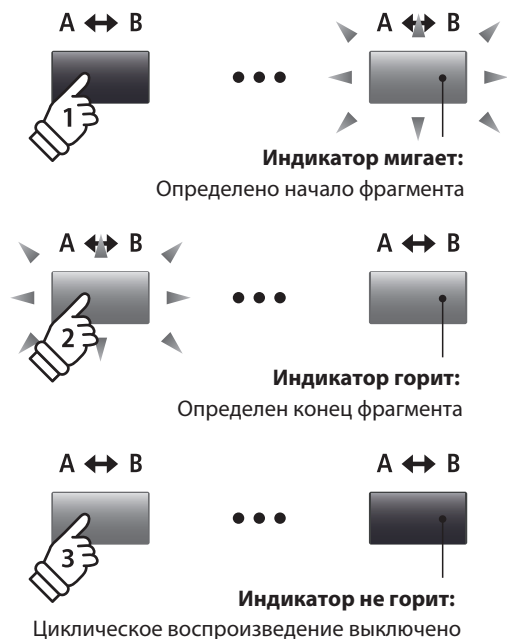

■ Последовательное воспроизведение

Данная функция позволяет последовательно воспроизвести все сохраненные в памяти записи:

Нажмите и удерживайте кнопку ▶/■.

На дисплее отобразится иконка, и начнется последовательное воспроизведение всех файлов.

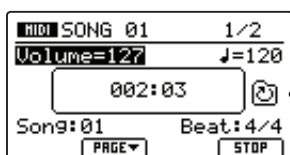
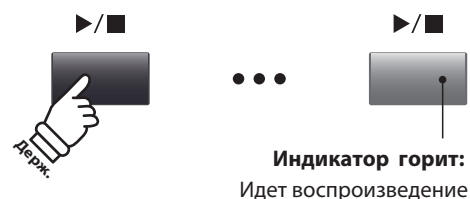

Включено последовательное воспроизведение

3 Сохранение файла в формате SMF

Данная функция позволяет сохранять файлы в формате SMF (Standard MIDI File).

1. Выбор файла

После включения записывающего устройства и записи:

С помощью контроллера С выберите файл, который вы хотите сохранить на накопителе USB в формате SMF.



2. Подключение накопителя USB

Подключите накопитель USB к порту USB to Device port.

* Накопитель USB должен иметь файловую систему FAT или FAT32.

Накопитель будет просканирован, и в нижней части дисплея отобразится функция SAVE.

* Функция SAVE отображается, только если в выбранной ячейке есть запись.

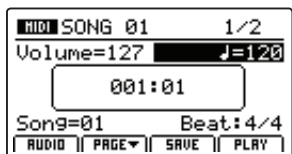

Сохранить файл

3. Выбор функции сохранения

Нажмите кнопку F3 (SAVE).

На дисплее отобразится экран сохранения.

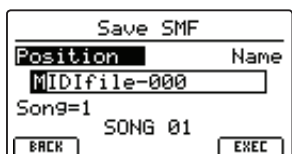
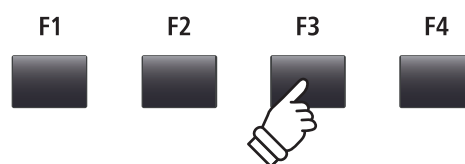

4. Ввод файлового имени

С помощью контроллеров А и В вы можете перемещать курсор и выбирать буквы, чтобы ввести имя файла.

* Максимальная длина имени файла - 18 символов.

* Файлы SMF сохраняются в корневой папке. Сохранение в другой папке невозможно.

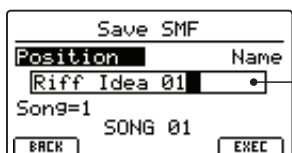

Имя файла

Записывающее устройство (внутренняя память)

5. Сохранение файла

Нажмите кнопку F4 (EXEC)

На дисплее отобразится запрос подтверждения сохранения файла SMF.

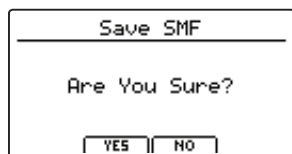

Нажмите кнопку F2 (YES), чтобы подтвердить сохранение файла, или F3 (NO), чтобы вернуться к предыдущему экрану.

* Для подтверждения сохранения или отмены операции также могут быть использованы кнопки +/YES и -/NO.

* Во избежание потери данных не выключайте питание, пока MP11SE сохраняет информацию на запоминающем устройстве USB.



4 Загрузка файла SMF во внутреннюю память

Эта функция применяется для загрузки файла SMF в свободную ячейку внутренней памяти.

■ Подготовка запоминающего устройства USB

Скопируйте необходимые файлы SMF и MIDI на запоминающее устройство USB.



1. Выбор свободной ячейки внутренней памяти

После включения записывающего устройства:

Вращением контроллера С выберите свободную ячейку памяти.



2. Подключение запоминающего устройства USB

Подключите запоминающее устройство USB к разъему "USB to Device".

* Запоминающее устройство USB должно быть отформатировано в файловой системе FAT или FAT32.

Запоминающее устройство будет просканировано, и в нижней части дисплея будет отображена возможность загрузки файлов.

* Функция загрузки отображается только в том случае, если выбранная ячейка памяти свободна. Подробнее об очистке ячеек памяти читайте на странице 73.

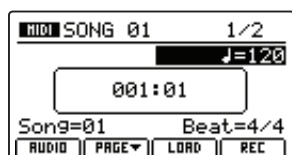

Функция загрузки

3. Выбор функции загрузки файлов SMF

Нажмите кнопку функций F3 (LOAD).

На дисплее отобразится список папок и файлов SMF, расположенных в корневой директории запоминающего устройства USB.

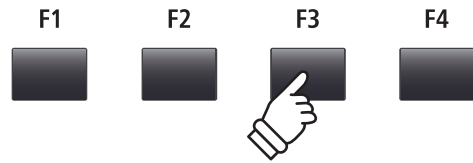

Навигация по списку папок и файлов запоминающего устройства USB

На дисплее отображаются папки и совместимые файлы, расположенные в корневой директории запоминающего устройства USB.

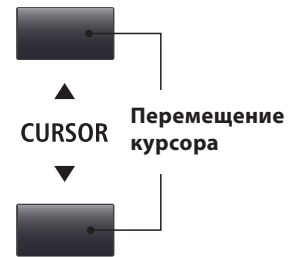
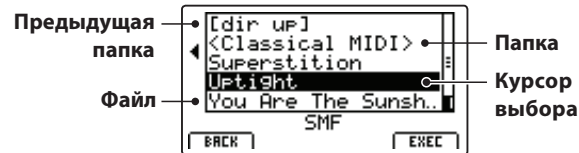

Для перемещения курсора используйте кнопки ▲ и ▼.

* Курсор можно также перемещать с помощью контроллера A.

Чтобы выбрать файл или войти в выбранную папку, нажмите кнопку F4 (EXEC), или кнопку +/YES.



4. Выбор файла SMF для загрузки

Выберите нужный файл кнопками ▲ и ▼.

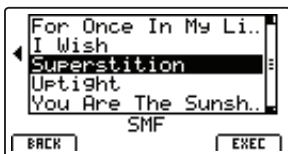

Нажмите кнопку F4 (EXEC), или кнопку +/YES.

На дисплее отобразится экран загрузки файла SMF.

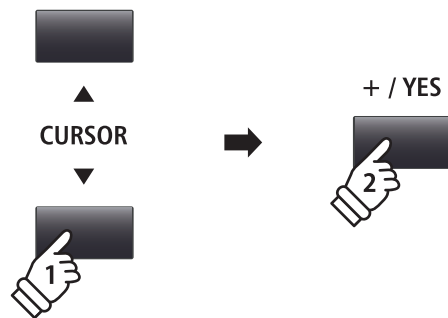
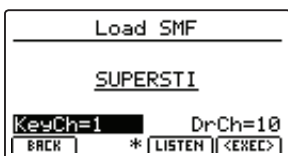

4 Загрузка файла SMF во внутреннюю память (продолжение)

5. Выбор основного канала и канала ударных

Вращением контроллеров C и D определите каналы файла SMF, которые будут загружены в память записывающего устройства MP11SE как основной трек и трек ударных.



- * MP11SE будет пытаться определить основной и барабанный каналы автоматически, основываясь на информации в файле SMF.
- * При загрузке файла SMF, созданного на MP11SE, трек ударных будет отключен.

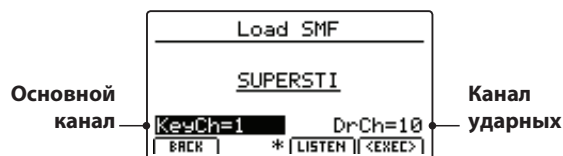

Чтобы прослушать выбранные каналы, нажмите кнопку F3 (LISTEN).

Чтобы загрузить выбранный файл SMF в память записывающего устройства, нажмите кнопку F4 (EXEC).

На дисплее отобразится запрос подтверждения загрузки файла SMF.



6. Подтверждение загрузки файла SMF

Нажмите кнопку F2 (YES) для подтверждения загрузки файла, или кнопку F3 (NO) для отмены операции и возврата к предыдущему экрану.

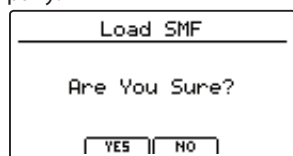

- * Также для подтверждения или отмены операции можно использовать кнопки +/YES и -/NO.

7. Воспроизведение загруженного файла SMF

После загрузки файла SMF на дисплее отобразится экран записывающего устройства.

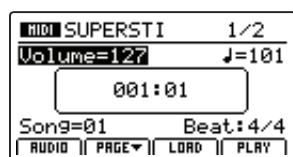

Информацию о воспроизведении загруженного файла MIDI вы можете прочитать на странице 67.

5 Стирание записи

Данная функция позволяет удалять более не нужные или неверно записанные файлы.

1. Выбор файла для удаления

После включения записывающего устройства и записи произведения:

Вращением контроллера С выберите файл для удаления.



* Чтобы стереть все произведения в памяти записывающего устройства инструмента, используйте функцию Reset Recorder в категории Reset меню системных настроек (см. стр. 111).

2. Доступ к дополнительным функциям записывающего устройства

Нажмите кнопку F2 (Page ↑).

На дисплее отобразится страница с дополнительными функциями записывающего устройства.

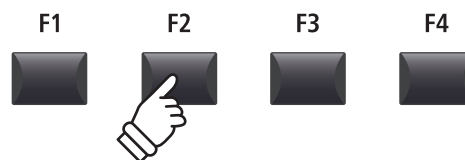
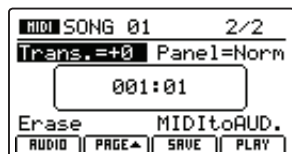

* Также между страницами функций записывающего устройства можно переключаться с помощью кнопок управления курсором ←↑.

3. Выбор функции удаления

Вращением контроллера С установите курсор на пункт "Erase".



*Также курсор можно перемещать с помощью кнопок управления курсором.

Для удаления выбранного файла нажмите кнопку +/YES.

На дисплее отобразится запрос подтверждения удаления файла.

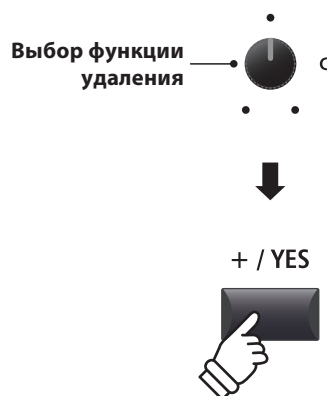

* Также функцию удаления произведения можно в любой момент вызвать одновременным нажатием кнопок ● и ←/■ записывающего устройства.

4. Подтверждение удаления файла

Нажмите кнопку F2 (YES), чтобы подтвердить удаление файла, или кнопку F3 (NO) для отмены операции и возврату к предыдущему экрану.

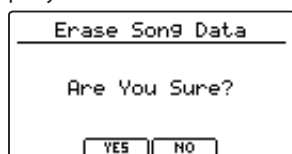

* Для подтверждения сохранения или отмены операции также могут быть использованы кнопки +/YES и -/NO.

6 Транспонирование произведения

Данная функция позволяет изменить тональность звучания произведения, сохраненного в памяти, с шагом в полутон. Это может оказаться полезным при желании транспонировать загруженный файл SMF в другую тональность.

■ Изменение значения параметра транспонирования

Нажмите кнопку F2 (PAGE ▼), чтобы открыть страницу дополнительных параметров записывающего устройства.

Чтобы изменить значение параметра транспонирования, вращайте контроллер A.

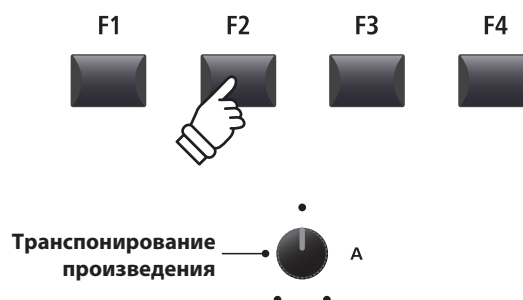
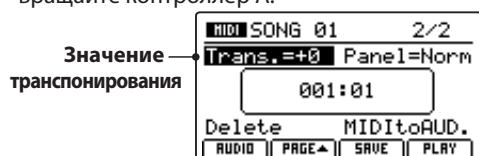

*Тональность звучания композиции может быть повышена или понижена в пределах 12 полутонов.

7 Режим панели

Этот параметр определяет, будут ли изменения настроек, сделанные с панели во время записи произведения, вызываться во время его проигрывания и изменять текущие настройки инструмента.

■ Типы режима панели

Режим	Описание
Normal (по умолчанию)	Параметры панели не изменяются при воспроизведении и не меняют текущие настройки инструмента.
Play	Параметры панели изменяются при воспроизведении и влияют на настройки инструмента.

	Обычный режим ("Normal")	Режим "Play"
Преимущества	Настройки инструмента не зависят от произведения.	Все функции (включая эффекты) работают корректно.
Недостатки	Некоторые функции (напр., эффекты) работают некорректно.	Настройки инструмента зависят от произведения.

■ Изменения режима панели

Нажмите кнопку F2 (PAGE ▼), чтобы открыть страницу дополнительных параметров записывающего устройства.

Чтобы изменить режим панели, вращайте контроллер B.

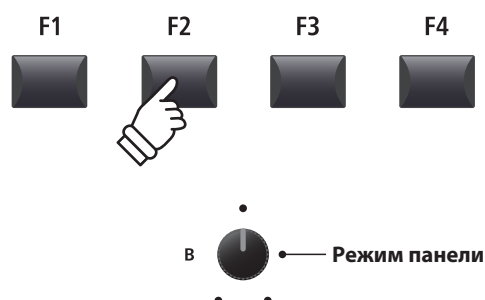
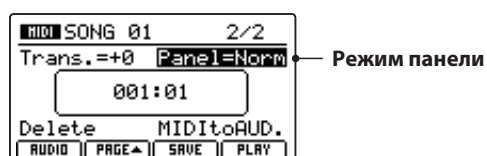

8 Конвертация MIDI в аудиофайл

Подробно о конвертации файлов MIDI в аудиофайл читайте на странице 84.

Запись/воспроизведение аудиофайлов (USB-память)

1 Запись аудиофайлов

Цифровое пианино MP11SE позволяет записывать ваше исполнение (включая сигнал с линейного входа) на запоминающее устройство USB в виде цифрового аудио в формате MP3 или WAV. Эта функция дает возможность делать записи профессионального качества без дополнительного звукового оборудования, а затем рассылать их коллегам музыкантам, прослушивать их на других устройствах, редактировать и обрабатывать с помощью цифровых рабочих станций.

■ Поддерживаемые форматы

Формат	Характеристики	Битрейт
MP3	44.1 кГц, 16 бит, Стерео	192 кбит/с (постоянный)
WAV	44.1 кГц, 16 бит, Стерео	1.411 кбит/с (несжатый)

* Технология кодирования аудио MPEG Layer-3 по лицензии Fraunhofer IIS and Thomson.
Кодек MP3 (c) 1995-2007, SPIRIT

1. Подключение запоминающего устройства USB

Подключите запоминающее устройство USB к разъему "USB to Device".

* Запоминающее устройство должно быть отформатировано в файловой системе FAT или FAT32.



Запоминающее устройство USB будет просканировано.

2. Включение записывающего устройства

Чтобы включить записывающее устройство, нажмите кнопку ON/OFF в секции RECORDER.

Загорится светодиодный индикатор этой кнопки, и на дисплее отобразится экран записи аудиофайлов.

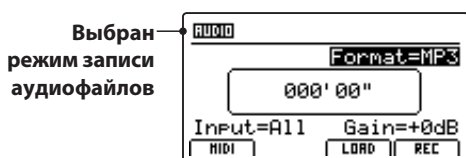

* Если на дисплее отображается экран записи файлов MIDI, нажмите кнопку F1, чтобы перевести записывающее устройство в режим записи аудиофайлов.

■ Выбор формата аудиофайла

Выберите требуемый формат аудиофайла вращением контроллера B.

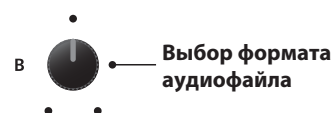
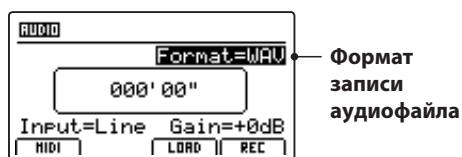

* Файлы в формате MP3 занимают меньше места, чем в формате WAV.

* На запоминающем устройстве USB емкостью 1ГБ можно сохранить до 12 часов аудиоданных в формате MP3.

1 Запись аудиофайлов (продолжение)

■ Выбор источника звука и установка уровня записи

Для выбора источника звука вращайте контроллер C.

Вращением контроллера D регулируйте уровень записи.

Увеличение уровня записи можно применить при записывании тихих пассажей.

Источник	Описание
All	Записывается и клавиатура, и звук с линейного входа
Line	Записывается только звук с линейного входа

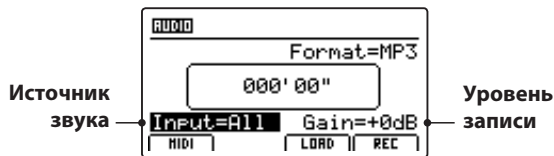

* Уровень записи можно регулировать в пределах от -18дБ до +18дБ.

3. Запись (режим ожидания начала записи)

Нажмите кнопку управления записывающим устройством ●.

Светодиодный индикатор кнопки ● начнет мигать, показывая, что записывающее устройство готово к записи и находится в режиме ожидания.

* Также включить режим ожидания начала записи можно кнопкой F4 (REC)

* В зависимости от запоминающего устройства USB, возможна небольшая задержка перед переходом в режим ожидания начала записи.

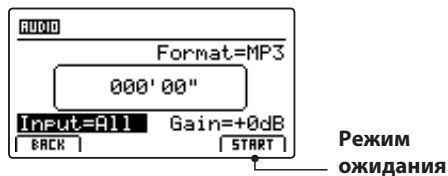

4. Начало записи

Нажмите любую клавишу на клавиатуре.

Светодиодные индикаторы кнопок ● и ►/■ загорятся, начнется запись и запустится отсчет времени в центре дисплея.

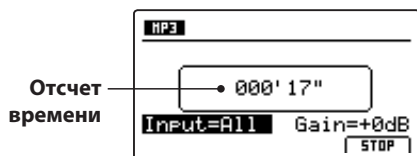
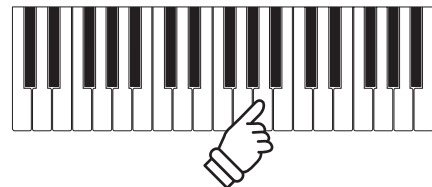

* Также запись можно запустить нажатием кнопки ►/■. Это позволяет вставить паузу или пустой такт в начало записи.

* Для облегчения слежения за ритмом исполнения, перед началом записи можно включить метроном. В этом случае в начало записи будет добавлен один такт отсчета.

5. Остановка записи, прослушивание записанного

Нажмите кнопку ►/■.

Индикаторы кнопок ● и ►/■ погаснут, запись остановится.

*Также для остановки записи можно воспользоваться кнопкой F4 (STOP).

После небольшой паузы на дисплее отобразится меню проигрывателя аудиофайлов.

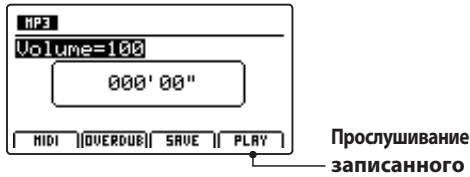

Прослушивание записанного

Перед тем, как сохранить записанный файл, нажмите кнопку F4 (PLAY), чтобы прослушать его.

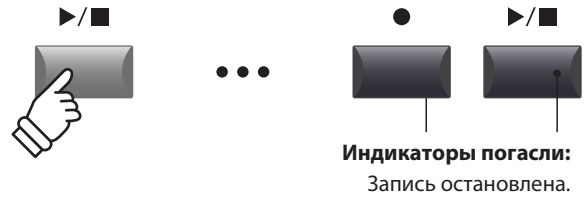

*Чтобы стереть из памяти только что записанный файл, нажмите одновременно кнопки ● и ►/■.



6. Присвоение имени и сохранение файла

Нажмите кнопку F3 (SAVE).

На дисплее отобразится экран сохранения аудиофайла.

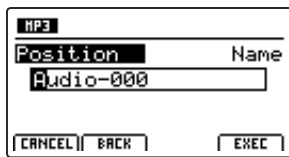

Вращением контроллера A перемещайте курсор, а нужный символ выберите вращением контроллера B.

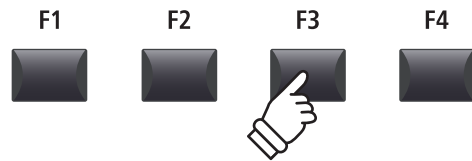
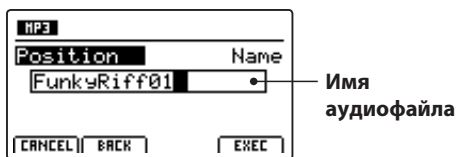

*Максимальная длина имени аудиофайла ограничена 18 символами.

*Аудиофайл будет сохранен в корневой директории запоминающего устройства USB. Выбрать другую папку для сохранения файлов нельзя.

7. Сохранение аудиофайла

Нажмите кнопку F4 (EXEC).

На дисплее отобразится запрос подтверждения сохранения аудиофайла.

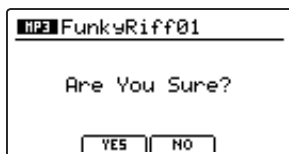

Чтобы сохранить файл, нажмите кнопку F2 (YES). Для отмены операции и возврата к предыдущему экрану нажмите кнопку F3 (NO).

*Для подтверждения сохранения или отмены операции также могут быть использованы кнопки +/YES и -/NO.

*Во избежание потери данных, не выключайте питание инструмента, пока он сохраняет файлы на запоминающее устройство USB.



2 Воспроизведение аудиофайлов

Цифровое пианино MP11SE способно воспроизводить аудиофайлы в форматах MP3 и WAV, записанные на запоминающем устройстве USB. Эта функция позволяет играть с профессиональным аккомпанементом, а также может пригодиться при разучивании новых песен.

■ Поддерживаемые форматы аудиофайлов

Формат	Характеристики	Битрейт
MP3	32 кГц/44.1 кГц/48 кГц, Моно/Стерео	8-320кбит/с (постоянный/переменный)
WAV	32 кГц/44.1 кГц/48 кГц, Моно/Стерео, 8 бит/16 бит	-

* Технология кодирования аудио MPEG Layer-3 по лицензии Fraunhofer IIS and Thomson.
MP3 codec is Copyright (c) 1995-2007, SPIRIT

■ Подготовка запоминающего устройства USB

Подготовьте требуемые файлы MP3 или WAV и скопируйте их на запоминающее устройство USB.

* Запоминающее устройство должно быть отформатировано в файловой системе FAT или FAT32.



1. Подключение запоминающего устройства USB

Подключите запоминающее устройство USB к разъему "USB to Device".



Запоминающее устройство USB будет просканировано.

2. Включение записывающего устройства

Чтобы включить записывающее устройство, нажмите кнопку ON/OFF в его панели.

Загорится светодиодный индикатор в этой кнопке, и на дисплее отобразится экран записи аудиофайлов.

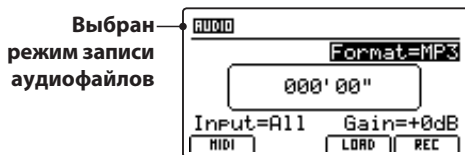

* Если на дисплее отображается экран записи файлов MIDI, нажмите кнопку F1, чтобы перевести записывающее устройство в режим записи аудиофайлов.

3. Выбор функции загрузки аудиофайлов

Нажмите кнопку функций F3 (LOAD).

На дисплее отобразится список файлов MP3, расположенных в корневой директории запоминающего устройства USB.

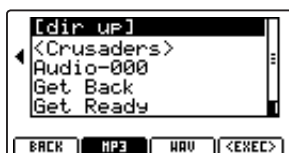
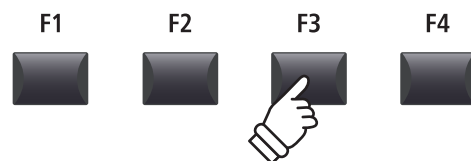

■ Отображение списка файлов/папок на экране

В списке на экране отображаются папки и совместимые файлы, находящиеся в корневой директории запоминающего устройства USB.



Для перемещения курсора используйте кнопки ▲ и ▼.

* Курсор можно также перемещать с помощью контроллера А.

Для переключения между отображением файлов (MP3 или WAV) используйте кнопки F2 и F3.

* По умолчанию отображаются файлы MP3.

Чтобы выбрать файл или войти в выбранную папку, нажмите кнопку F4 (EXEC), или кнопку +/YES.

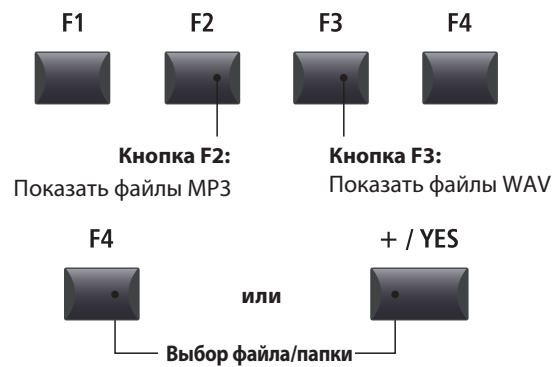
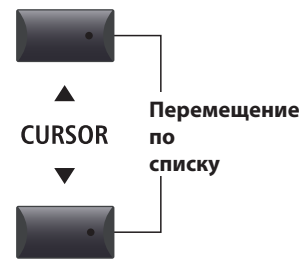

4. Выбор аудиофайла для загрузки

Выберите нужный файл кнопками ▲ и ▼.



Нажмите кнопку F4 (EXEC), или кнопку +/YES.

На дисплее отобразится экран проигрывателя аудиофайлов.



* Если в файле сохранены метаданные (тэги ID3 и т.п.), то они также будут отображаться на дисплее.

5. Воспроизведение аудиофайла

Нажмите кнопку ▶/■ записывающего устройства.

Ее светодиодный индикатор загорится и начнется воспроизведение аудиофайла.

*Также для начала воспроизведения можно нажать кнопку F4 (PLAY).

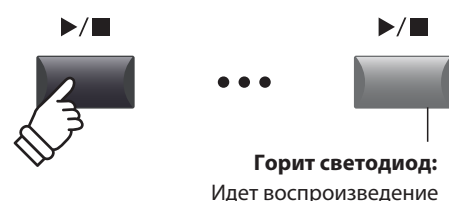

■ Управление воспроизведением (перемотка)

Для “перемотки” вперед или назад во время воспроизведения используйте кнопки управления записывающим устройством ◀◀ и ▶▶.

*“Перемоткой” можно пользоваться как во время воспроизведения, так и до него.



6. Остановка воспроизведения аудиофайла

Во время воспроизведения аудиофайла:

Нажмите кнопку ▶/■ управления записывающим устройством.

Ее светодиодный индикатор погаснет и воспроизведение остановится.

Чтобы продолжить воспроизведение с того же места, снова нажмите кнопку ▶/■, чтобы вернуться к началу аудиофайла, нажмите кнопку ◀◀.

*Также для остановки воспроизведения и возврата к началу файла можно воспользоваться кнопкой F4 (STOP).

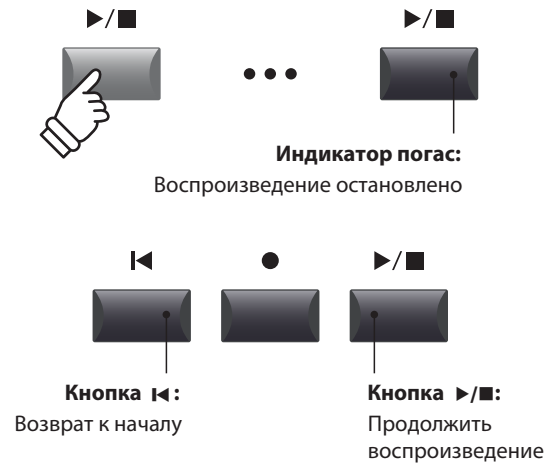

■ Циклическое воспроизведение фрагмента

Данная функция позволяет включить циклическое воспроизведение определенного фрагмента аудиофайла. Она может быть активирована как во время воспроизведения, так и до него.

Чтобы установить начальную точку фрагмента, нажмите кнопку A ↔ B управления записывающим устройством.

Ее светодиодный индикатор начнет мигать.

Чтобы установить конечную точку фрагмента, снова нажмите кнопку A ↔ B.

Ее светодиодный индикатор загорится, и выбранный фрагмент будет циклически воспроизводиться.

Чтобы прервать циклическое воспроизведение выбранного фрагмента, опять нажмите кнопку A ↔ B.

Светодиодный индикатор кнопки A ↔ B погаснет и продолжится обычное воспроизведение аудиофайла.



■ Режим последовательного воспроизведения

Этот режим позволяет включить последовательное циклическое воспроизведение всех аудиофайлов в текущей папке.

Нажмите и удерживайте кнопку ▶/■.

На дисплее появится иконка режима и начнется последовательное циклическое воспроизведение всех аудиофайлов в текущей папке.

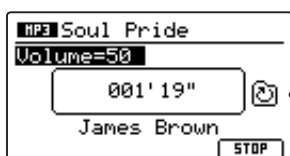
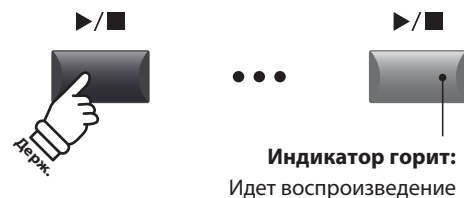

Активирован режим последовательного воспроизведения

Индикатор горит: Идет воспроизведение

3 Запись наложением

Эта функция дает возможность записывать свою игру поверх имеющегося аудиофайла, как в настоящей многорюжечной студии звукозаписи, прямо в цифровом пианино MP11SE.

При этом запись ведется во временном файле (т.е. исходный файл не изменяется), что позволяет делать неограниченное количество дублей перед тем, как сохранить результат.

1. Подключение запоминающего устройства USB

Подключите запоминающее устройство USB к разъему "USB to Device".

Запоминающее устройство USB будет просканировано.



2. Включение записывающего устройства

Чтобы включить записывающее устройство, нажмите кнопку ON/OFF в его панели.

Загорится светодиодный индикатор в этой кнопке, и на дисплее отобразится экран записи аудиофайлов.

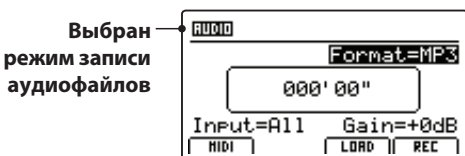

* Если на дисплее отображается экран записи файлов MIDI, нажмите кнопку F1, чтобы перевести записывающее устройство в режим записи аудиофайлов.

3. Выбор функции загрузки аудиофайлов

Нажмите кнопку функций F3 (LOAD).

На дисплее отобразится список файлов MP3, расположенных в корневой директории запоминающего устройства USB.

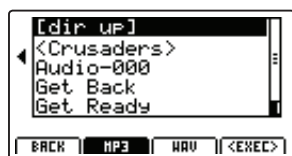
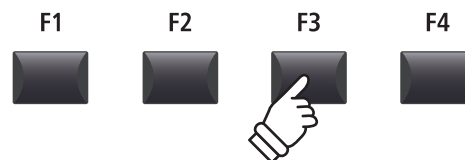

4. Выбор аудиофайла для загрузки

Выберите нужный файл кнопками ▲ и ▼.



Нажмите кнопку F4 (EXEC), или кнопку +/YES.

На дисплее отобразится экран проигрывателя аудиофайлов.

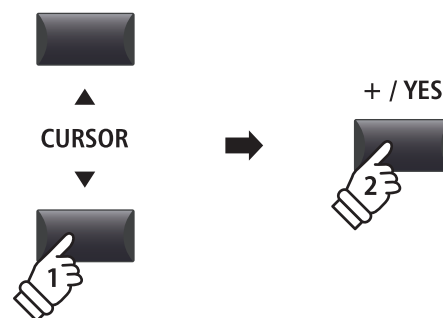

3 Запись наложением (продолжение)

5. Выбор режима записи наложением и формата файла

Нажмите кнопку функций F2 (OVERDUB).

На дисплее отобразится экран выбора формата конечного файла.

Вращением контроллера B выберите желаемый формат конечного файла, а вращением контроллера A отрегулируйте громкость звучания исходного файла.

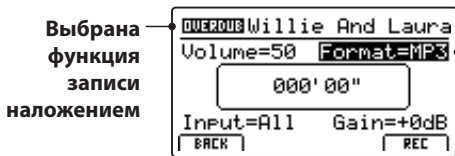
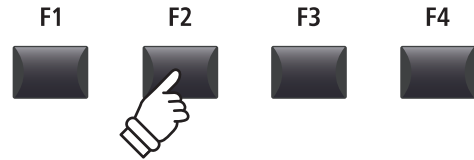

Формат конечного аудиофайла



* Файлы в формате MP3 занимают меньше места, чем в формате WAV.

* На запоминающем устройстве USB емкостью 1ГБ можно сохранить до 12 часов аудиоданных в формате MP3.

Выбор источника звука и установка уровня записи

Для выбора источника звука вращайте контроллер C.

Вращением контроллера D регулируйте уровень записи.

Увеличение уровня записи можно применить при записывании тихих пассажей.

Источник	Описание
All	Записывается и клавиатура, и звук с линейного входа
Line	Записывается только звук с линейного входа

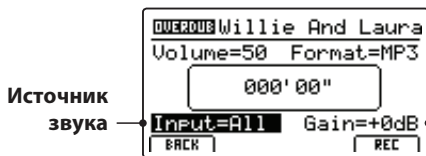

* Уровень записи можно регулировать в пределах от -18дБ до +18дБ.

6. Запись (режим ожидания начала записи)

Нажмите кнопку управления записывающим устройством ●.

Светодиодный индикатор кнопки ● начнет мигать, показывая, что записывающее устройство готово к записи и находится в режиме ожидания.

* Также включить режим ожидания начала записи можно кнопкой F4 (REC).

* В зависимости от запоминающего устройства USB, возможна небольшая задержка перед переходом в режим ожидания начала записи.



Светодиод мигает:
Записывающее устройство в режиме ожидания начала записи

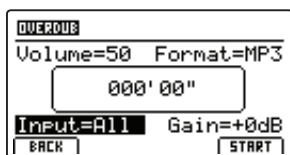

Режим ожидания

7. Начало записи наложением

Нажмите любую клавишу на клавиатуре.

Светодиодные индикаторы кнопок ● и ▶/■ загорятся, начнется запись и запустится отсчет времени в центре дисплея.

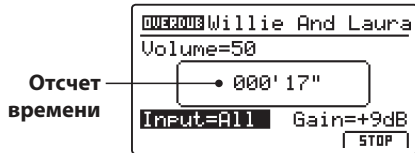

Отсчет времени

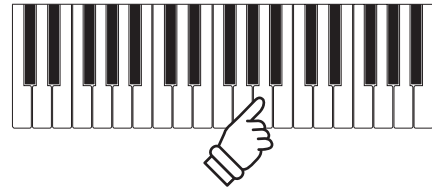

Светодиоды горят:
Идет запись

*Также запись можно запустить нажатием кнопки ▶/■. Это позволяет вставить паузу или пустой такт в начало записи.

*Для облегчения слежения за ритмом исполнения, перед началом записи можно включить метроном. В этом случае в начало записи будет добавлен один такт отсчета.

8. Остановка записи, прослушивание записанного

Нажмите кнопку ▶/■.

Индикаторы кнопок ● и ▶/■ погаснут, запись остановится.

*Также для остановки записи можно воспользоваться кнопкой F4 (STOP).

После небольшой паузы на дисплее отобразится меню проигрывателя аудиофайлов.



Прослушивание записанного

Перед тем, как сохранить записанный файл, нажмите кнопку F4 (PLAY), чтобы прослушать его.



Индикаторы погасли:
Запись остановлена.

*Чтобы стереть из памяти только что записанный файл, нажмите одновременно кнопки ● и ▶/■.



9. Присвоение имени и сохранение файла

Нажмите кнопку F3 (SAVE).

На дисплее отобразится экран сохранения аудиофайла.

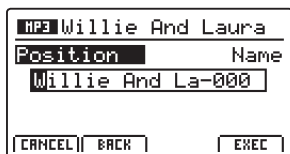

Имя аудиофайла

Вращением контроллера A перемещайте курсор, а нужный символ выбирайте вращением контроллера B.

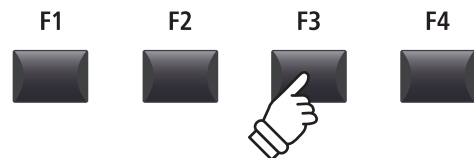

*Максимальная длина имени аудиофайла ограничена 18 символами.

*Аудиофайл будет сохранен в корневой директории запоминающего устройства USB. Выбрать другую папку для сохранения файлов нельзя.

10. Сохранение записанного аудиофайла

Нажмите кнопку F4 (EXEC).

На дисплее отобразится запрос подтверждения сохранения аудиофайла.

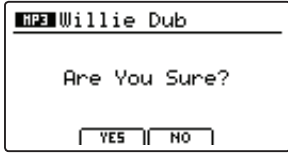

Чтобы сохранить файл, нажмите кнопку F2 (YES). Для отмены операции и возврата к предыдущему экрану нажмите кнопку F3 (NO).

* Для подтверждения сохранения или отмены операции также могут быть использованы кнопки +/YES и -/NO.

* Во избежание потери данных, не выключайте питание инструмента, пока оно сохраняет файлы на запоминающее устройство USB.



4 Преобразование произведения в аудиофайл

Данная функция позволяет проигрывать файлы из внутренней памяти, преобразовывать их в аудиофайлы и сохранять на накопителе USB в формате MP3 или WAV.

1. Подключение запоминающего устройства USB

Подключите запоминающее устройство USB к разъему "USB to Device".

* Запоминающее устройство должно быть отформатировано в файловой системе FAT или FAT32.

Запоминающее устройство USB будет просканировано.



2. Выбор функции конвертирования файлов

После записи произведения во внутреннюю память:

Нажмите кнопку F2 (Page ▾), чтобы получить доступ к странице с дополнительными функциями записывающего устройства.

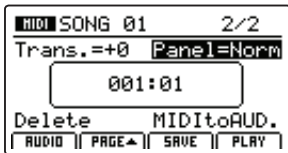

Вращением контроллера D установите курсор на надписи "MIDItO AUD".

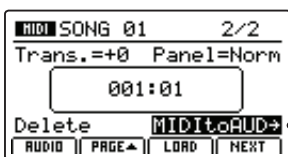

Выбор функции конвертирования

* Также курсор можно перемещать с помощью кнопок управления курсором.

Для конвертации файла нажмите кнопку +/YES.

На дисплее отобразится меню функции преобразования MIDI-файла в аудиофайл.

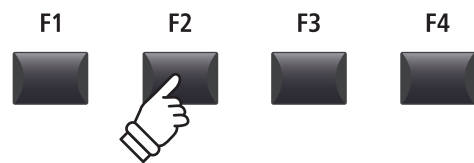

Выбор функции конвертирования

+ / YES



3. Выбор преобразования в аудио-файл

Вращением контроллера В выберите желаемый формат конечного файла, а вращением контроллера А отрегулируйте громкость звучания исходного файла.

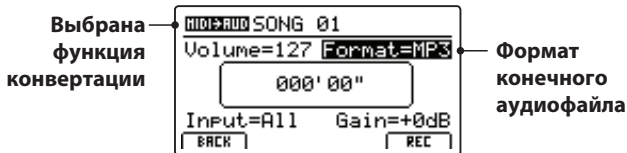

* Файлы в формате MP3 занимают меньше места, чем в формате WAV.

* На запоминающем устройстве USB емкостью 1ГБ можно сохранить до 12 часов аудиоданных в формате MP3.

■ Выбор источника звука и установка уровня записи

Для выбора источника звука вращайте контроллер С.

Вращением контроллера D регулируйте уровень записи.

Увеличение уровня записи можно применить при записывании тихих пассажей.

Источник	Описание
All	Записывается и клавиатура, и звук с линейного входа
Line	Записывается только звук с линейного входа

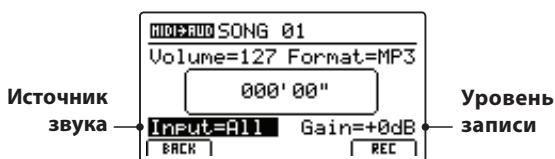

* Уровень записи можно регулировать в пределах от -18дБ до +18дБ.

4. Конвертация (режим ожидания начала конвертирования)

Нажмите кнопку управления записывающим устройством ●.

Светодиодный индикатор кнопки ● начнет мигать, показывая, что записывающее устройство готово к конвертированию файла MIDI в аудиофайл и находится в режиме ожидания.

* Также включить режим ожидания начала записи можно кнопкой F4 (REC)

* В зависимости от запоминающего устройства USB, возможна небольшая задержка перед переходом в режим ожидания начала записи.

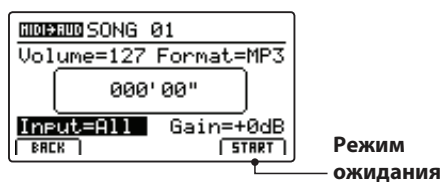

5. Запуск преобразования

Нажмите кнопку ►/■ на панели записывающего устройства.

Светодиодные индикаторы кнопок ● и ►/■ загорятся, начнется конвертация и запустится отсчет времени в центре дисплея.



Как только конвертируемый файл будет воспроизведен до конца, процесс конвертации автоматически остановится.

* Также процесс преобразования файла можно в любое время остановить нажатием кнопки ►/■ или F4 (STOP).

Индикаторы кнопок ● и ►/■ погаснут, запись остановится.



* Также конвертацию можно запустить нажатием кнопки F4 (START).

* Ноты, сыгранные в процессе конвертации на клавиатуре, также будут записаны в конечный аудиофайл.

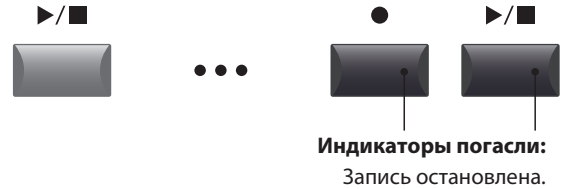

6. Присвоение имени и сохранение файла

Нажмите кнопку F3 (SAVE).

На дисплее отобразится экран сохранения аудиофайла.

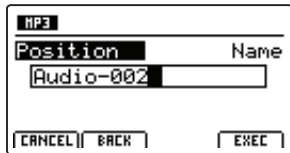

Вращением контроллера A перемещайте курсор, а нужный символ выбирайте вращением контроллера B.

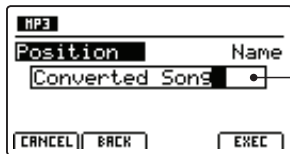

Имя аудиофайла

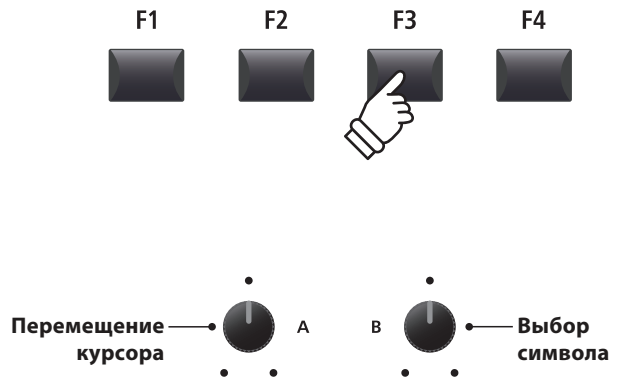

* Максимальная длина имени аудиофайла ограничена 18 символами.

* Аудиофайл будет сохранен в корневой директории запоминающего устройства USB. Выбрать другую папку для сохранения файлов нельзя.

7. Сохранение аудиофайла, полученного в результате преобразования

Нажмите кнопку F4 (EXEC).

На дисплее отобразится запрос подтверждения сохранения аудиофайла.

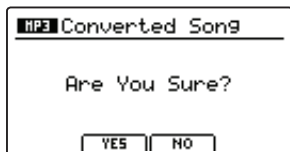

Чтобы сохранить файл, нажмите кнопку F2 (YES). Для отмены операции и возврата к предыдущему экрану нажмите кнопку F3 (NO).

* Для подтверждения сохранения или отмены операции также могут быть использованы кнопки +/YES и -/NO.

* Во избежание потери данных, не выключайте питание инструмента, пока оно сохраняет файлы на запоминающее устройство USB.

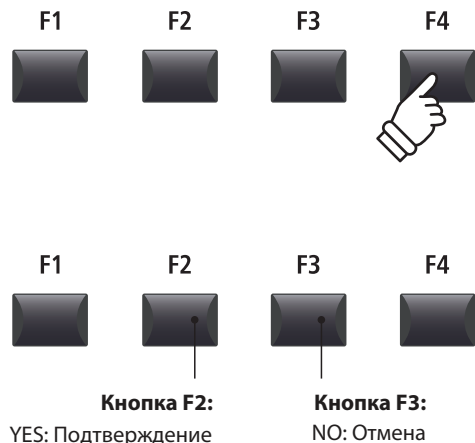

Метроном

Функция метронома предоставляет возможность упражняться в игре, контролируя темп исполнения. В дополнение к стандартному ритму метронома, MP11SE позволяет использовать ритмические аккомпанементы в различных музыкальных жанрах и стилях.

1 Режим щелчков

В этом режиме метроном издает щелчки ("клики") в заданных ритмическом размере и темпе.

■ Включение метронома

Нажмите кнопку METRONOME.

Ее светодиодный индикатор загорится, показывая, что метроном включен, а на дисплее отобразится экран метронома.

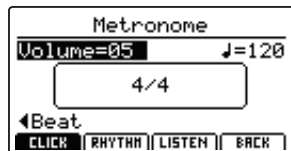

Выбран режим щелчков

* По умолчанию метроном включается в режиме щелчков.

■ Запуск и остановка метронома

Нажмите кнопку F3 (LISTEN).

На дисплее иконка LISTEN будет выделена и метроном начнет отсчет в размере 4/4 и темпе 120bpm (ударов в минуту).

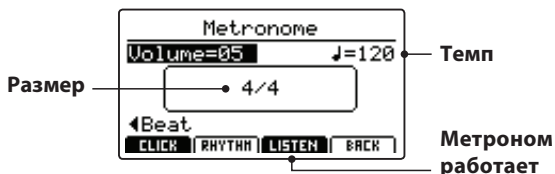
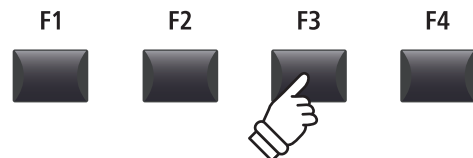

Чтобы остановить метроном, снова нажмите кнопку F3.

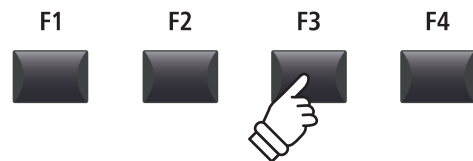

■ Изменение громкости, темпа и размера метронома

Вращением контроллеров A и B регулируйте громкость и темп, а требуемый размер выберите, вращая контроллер C.

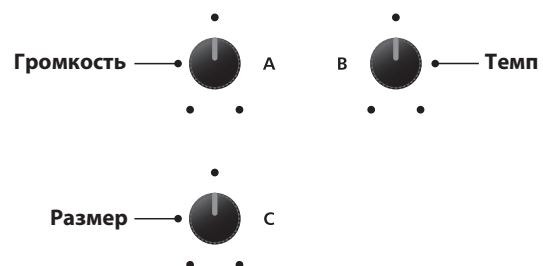
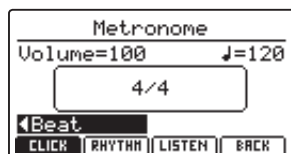

* Темп метронома может быть установлен в диапазоне от 30 до 300 ударов в минуту (от 60 до 600 для восьмых нот).

* Всего доступно 10 вариантов размера: 1/4, 2/4, 3/4, 4/4, 5/4, 3/8, 6/8, 7/8, 9/8, и 12/8.

* Требуемые настройки метронома могут быть сохранены в наборах настроек или установках по умолчанию для быстрого вызова.

1 Режим щелчков (продолжение)

■ Возврат к предыдущему экрану

После запуска метронома:

Нажмите кнопку F4 (BACK), чтобы вернуться к предыдущему экрану без остановки или выключения метронома.

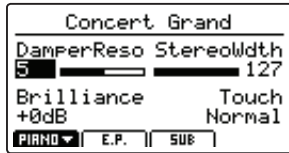

Чтобы снова открыть экран метронома на дисплее, нажмите и удерживайте кнопку METRONOME.

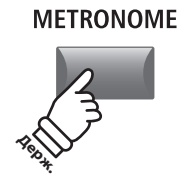

2 Режим ритмического аккомпанемента

В этом режиме метроном дает более музыкальный ритмический аккомпанемент с рисунком ударных. Всего доступно 100 различных ритмических рисунков в 13 категориях.

* Полный список доступных рисунков ритмического аккомпанемента вы найдете на странице 90.

■ Включение метронома

Нажмите кнопку METRONOME.

Ее светодиодный индикатор загорится, показывая, что метроном включен, а на дисплее отобразится экран метронома.

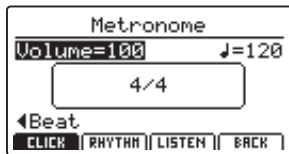

* По умолчанию метроном включается в режиме щелчков.

■ Выбор режима ритмического аккомпанемента

Нажмите кнопку F2 (RYTHM).

На дисплее будет выделена иконка RYTHM и отобразится текущая категория и вариация ритмического аккомпанемента.

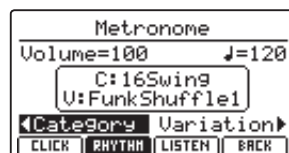
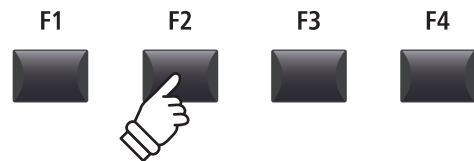

Выбран режим ритмического аккомпанемента

■ Запуск и остановка ритмического аккомпанемента

Нажмите кнопку F3 (LISTEN).

На дисплее будет выделена иконка LISTEN и зазвучит выбранный ритмический аккомпанемент.

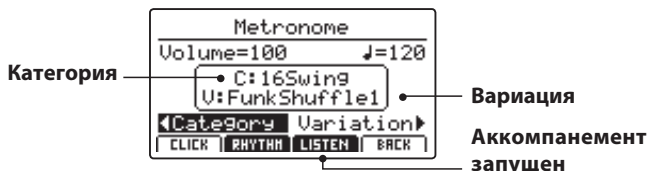

Чтобы остановить ритмический аккомпанемент, снова нажмите кнопку F3.

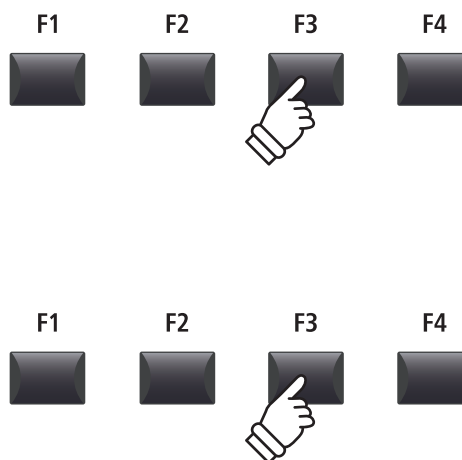

■ Изменение громкости и темпа, а также выбор категории и вариации аккомпанемента

Вращением контроллеров A и B регулируйте громкость и темп ритмического аккомпанемента.

Вращением контроллеров C и D выберите требуемые категорию и вариацию аккомпанемента.

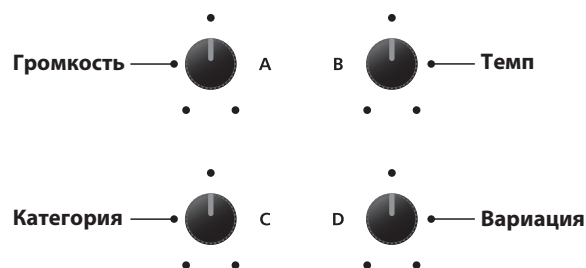
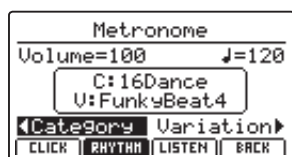

* Темп метронома может быть установлен в диапазоне от 30 до 300 ударов в минуту (от 60 до 600 для восьмых нот).

* Полный список доступных ритмических рисунков вы найдете на стр. 90.

* Требуемые настройки метронома могут быть сохранены в наборах настроек или установках по умолчанию для быстрого вызова.

■ Возврат к предыдущему экрану

После запуска ритмического аккомпанемента:

Нажмите кнопку F4 (BACK), чтобы вернуться к предыдущему экрану без остановки или выключения метронома.

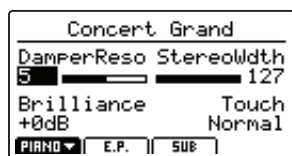

Чтобы снова открыть экран метронома на дисплее, нажмите и удерживайте кнопку METRONOME.

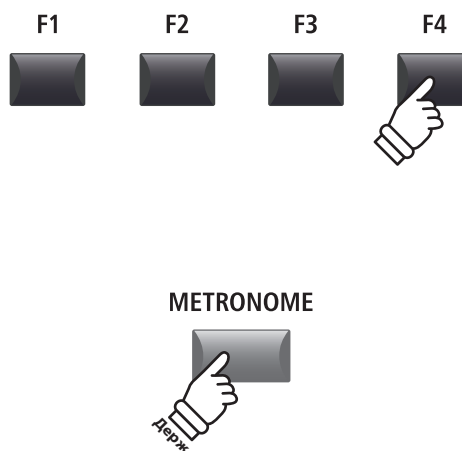

2 Режим ритмического аккомпанемента (продолжение)

Категории и вариации ритмического аккомпанемента

16 Swing	
1	Funk Shuffle 1
2	Funk Shuffle 2
3	Hip Hop 1
4	Hip Hop 2
5	Hip Hop 3
6	Hip Hop 4
7	16 Shuffle 1
8	16 Shuffle 2
9	16 Shuffle 3

16 Funk	
10	Funky Beat 1
11	Funky Beat 2
12	Funky Beat 3
13	Funk 1
14	Funk 2
15	Funk 3

16 Straight	
16	Jazz Funk
17	16 Beat 1
18	16 Beat 2
19	16 Beat 3
20	16 Beat 4
21	Ride Beat 4
22	Rim Beat
23	Roll Beat
24	Light Ride 1
25	Dixie Rock

16 Latin	
26	Surdo Samba
27	Latin Groove
28	Light Samba
29	Songo
30	Samba
31	Merenge

16 Dance	
32	Funky Beat 4
33	16 Beat 5
34	Disco 1
35	Disco 2
36	Techno 1
37	Techno 2
38	Techno 3
39	Heavy Techno

16 Ballad	
40	Ballad 1
41	Ballad 2
42	Ballad 3
43	Ballad 4
44	Ballad 5
45	Light Ride 2
46	Electro Pop 1
47	Electro Pop 2
48	16 Shuffle 4

8 Ballad	
49	Slow Jam
50	50's Triplet
51	R&B Triplet

8 Straight	
52	8 Beat 1
53	8 Beat 2
54	Smooth Beat
55	Pop 1
56	Pop 2
57	Ride Beat 1
58	Ride Beat 2
59	Ride Beat 3
60	Slip Beat

8 Rock	
61	Jazz Rock
62	8 Beat 3
63	Rock Beat 1
64	Rock Beat 2
65	Rock Beat 3
66	Rock Beat 4
67	Blues/Rock
68	Heavy Beat
69	Hard Rock
70	Surf Rock
71	R&B

8 Swing	
72	Motown 1
73	Fast Shuffle
74	Motown 2
75	Country 2 Beat

Triplet	
76	Triplet Rock 1
77	Triplet Rock 2
78	Bembe
79	Rock Shuffle 1
80	Rock Shuffle 2
81	Boogie
82	Triplet 1
83	Triplet 2
84	Reggae
85	Gospel Ballad
86	Waltz

Jazz	
87	H.H. Swing
88	Ride Swing
89	Fast 4 Beat
90	Afro Cuban
91	Jazz Waltz 1
92	Jazz Waltz 2
93	5/4 Swing

8 Latin	
94	H.H. Bossa
95	Ride Bossa
96	Beguine
97	Mambo
98	Cha Cha
99	Tango
100	Habanera

3 Запись под метрономом

Использование метронома при записи облегчает удержание постоянного ритма и темпа при исполнении. Это особенно важно, если партия записывается для использования в секвенсере или звуковой рабочей станции DAW.

В этом разделе в качестве примера объясняется, как использовать метроном при записи во внутреннюю память инструмента. Для записи аудиофайлов операция использования метронома будет аналогичной.

1. Включение записывающего устройства

Чтобы включить записывающее устройство, нажмите кнопку ON/OFF в секции RECORDER.

Загорится светодиодный индикатор этой кнопки, и на дисплее отобразится экран записи файлов MIDI.



2. Включение метронома

Нажмите кнопку METRONOME.

Ее светодиодный индикатор загорится, показывая, что метроном включен, а на дисплее отобразится экран метронома.

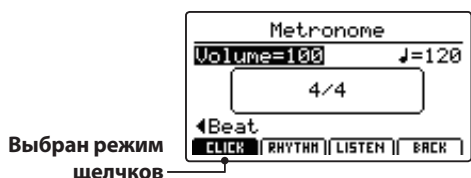

3. Изменение громкости, темпа и размера метронома

Вращением контроллеров A и B регулируйте громкость и темп, а требуемый размер выберите, вращая контроллер C.

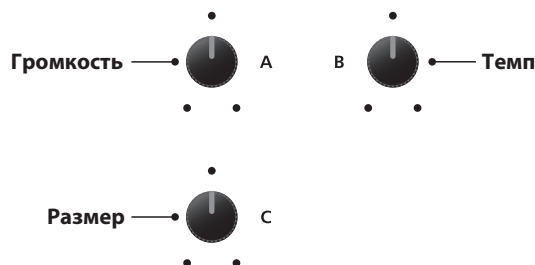

Чтобы прослушать текущие настройки метронома, нажмите кнопку F3 (LISTEN).

* Темп метронома может быть установлен в диапазоне от 30 до 300 ударов в минуту (от 60 до 600 для восьмых нот).

* Всего доступно 10 вариантов размера: 1/4, 2/4, 3/4, 4/4, 5/4, 3/8, 6/8, /8, 9/8, и 12/8.

* Требуемые настройки метронома могут быть сохранены в наборах настроек или установках по умолчанию для быстрого вызова.

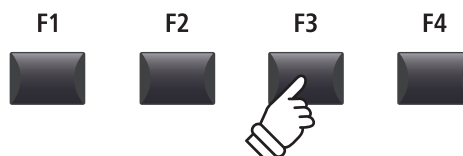

4. Возврат к экрану записи файлов

Нажмите кнопку F4 (BACK), чтобы вернуться к меню записи файлов.

Индикатор кнопки METRONOME продолжит гореть, показывая, что активирована функция метронома.

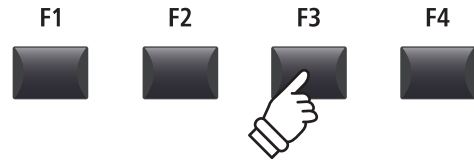

METRONOME



Светодиод продолжает гореть:
Метроном включен

5. Запись (режим ожидания начала записи)

Нажмите кнопку управления записывающим устройством ●.

Светодиодный индикатор кнопки ● начнет мигать, показывая, что записывающее устройство готово к записи и находится в режиме ожидания.

* Также включить режим ожидания начала записи можно кнопкой F4 (REC).



Светодиод мигает:
Записывающее устройство в режиме ожидания начала записи

6. Начало записи

Нажмите кнопку ▶/■ или кнопку F4 (REC).

Светодиодные индикаторы кнопок ● и ▶/■ загорятся, будет отсчитан пустой такт и начнется запись.

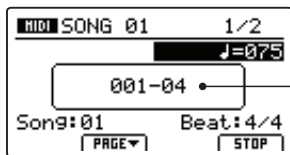

Отсчет
пустого такта

* Также запись можно начать, нажав любую клавишу на клавиатуре. В этом случае запись начнется незамедлительно, без отсчета пустого такта.



Светодиоды горят:
Идет запись

* Если при записи метрономом был использован в режиме щелчков, то при воспроизведении щелчки метронома слышны не будут. Если же метрономом использовался в режиме ритмического аккомпанемента, то этот аккомпанемент будет слышен и при воспроизведении.

7. Остановка записи

Нажмите кнопку ▶/■.

Индикаторы кнопок ● и ▶/■ погаснут, запись остановится.

* Также для остановки записи можно воспользоваться кнопкой F4 (STOP).

После небольшой паузы на дисплее отобразится меню проигрывателя файлов.

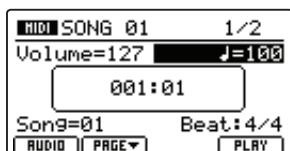

Индикаторы погасли:
Запись остановлена.

* Полный объем памяти записывающего устройства цифрового пианино MP11SE составляет приблизительно 90000 нот. Нажатия педалей и кнопок считаются за ноты.

* При заполнении памяти запись автоматически останавливается.

* Произведения во внутренней памяти сохраняются и после выключения питания инструмента.

Обзор функций USB

В этом меню содержатся функции загрузки, сохранения, удаления и переименования различных типов файлов цифрового пианино MP11SE, сохраненных на запоминающем устройстве USB. Также из этого меню можно форматировать запоминающее устройство, стирая с него все данные.

■ Типы файлов MP11SE

Тип	Описание	Расширение
SOUND	Резервная копия настроек одного тембра.	.km5
SETUP	Резервная копия одного набора пользовательских настроек.	.km6
SMF	Стандартный формат MIDI-файлов.	.mid
SONG	Аудиофайл в формате MP3/WAV или файл SMF.	.mp3, .wav, .mid
All Sound	Резервная копия настроек всех тембров.	.km2
All Setup	Резервная копия всех пользовательских настроек.	.km3
All Backup	Резервная копия всех настроек тембров, пользовательских и системных настроек	.km4

■ Вход в меню USB

Подключите запоминающее устройство USB к разъему "USB to Device".

* Запоминающее устройство должно быть отформатировано в файловой системе FAT или FAT32.

Нажмите кнопку USB.

Ее индикатор загорится, и на дисплее отобразится меню функций USB.

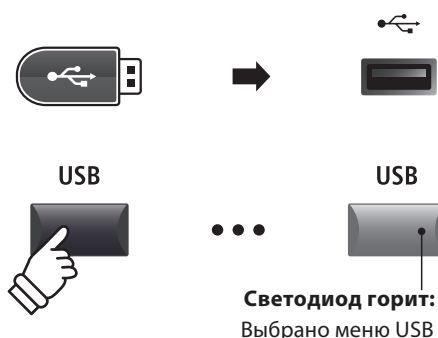

■ Выбор функций USB

Выберите нужную категорию функций кнопками перемещения курсора, затем нажмите кнопку +/YES или кнопку F4 (NEXT).

Таким же образом выберите желаемую функцию.

Чтобы вернуться к предыдущему экрану, нажмите кнопку -/NO или F1 (BACK).

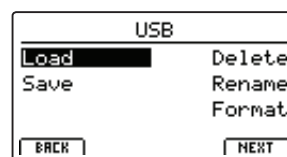

■ Список файлов и папок на запоминающем устройстве USB

В списке на экране отображаются папки и совместимые файлы, находящиеся в корневой директории запоминающего устройства USB.

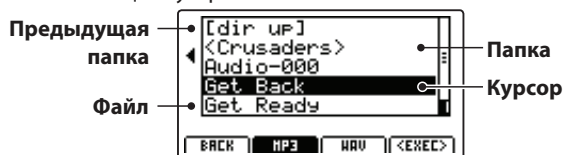

Для перемещения курсора используйте кнопки ▲ и ▼.

* Курсор можно также перемещать с помощью контроллера A.

Чтобы выбрать файл или войти в выбранную папку, нажмите кнопку F4 (EXEC), или кнопку +/YES.

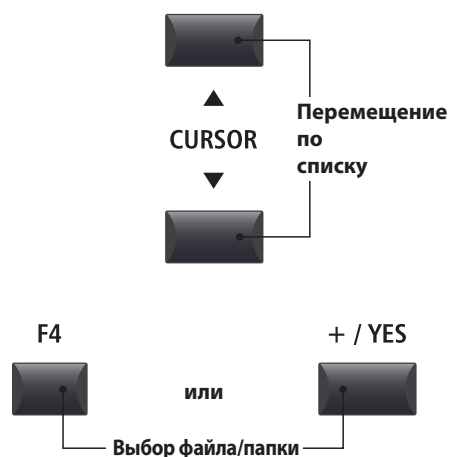

1 Загрузка файлов

Эта функция позволяет загружать данные с запоминающего устройства USB во внутреннюю память инструмента.



Загружаемые файлы будут перезаписывать уже имеющиеся в памяти инструмента данные. Будьте предельно внимательны, чтобы избежать случайной потери данных.

1. Load One Sound

Загрузка настроек тембра, сохраненных на запоминающем устройстве USB. Заменяет текущие настройки для загружаемого тембра.

После выбора этой функции выберите нужный файл настроек тембра из списка на экране.

Для подтверждения загрузки нажмите кнопку F2, для отмены операции - кнопку F3.

* После загрузки тембр будет выбран автоматически, и все остальные секции и настройки будут отключены.

3. Load SMF

Загрузка стандартного файла MIDI (SMF) с запоминающего устройства USB во внутреннюю память инструмента.

После выбора этой функции выберите нужный файл из списка на экране, вращением контроллеров A, C и D выберите ячейку памяти, основной канал и канал ударных.

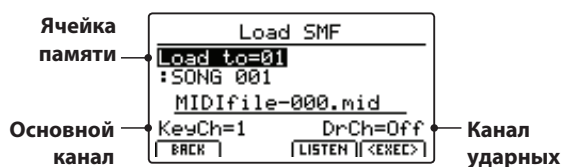

Для подтверждения загрузки нажмите кнопку F2, для отмены операции - кнопку F3.

*После загрузки на дисплее отобразится экран записи/воспроизведения MIDI-файлов, и автоматически будет выбрана указанная ячейка памяти.

*Более подробно о записывающем устройстве читайте на странице 65.

5. Load All Setup

Загрузка всех наборов настроек из файла, сохраненного на запоминающем устройстве USB.

После выбора этой функции выберите нужный файл всех наборов настроек из списка на экране.

Для подтверждения загрузки нажмите кнопку F2, для отмены операции - кнопку F3.

2. Load One Setup

Загрузка комплекта пользовательских настроек с запоминающего устройства USB в одну из 208 ячеек памяти MP11SE.

После выбора этой функции выберите нужный файл набора настроек из списка на экране, затем выберите кнопками BANK и SETUP путь для его сохранения.

Для подтверждения загрузки нажмите кнопку F2, для отмены операции - кнопку F3.

* После загрузки набор настроек будет выбран автоматически.

4. Load All Sound

Загрузка файла настроек для всех тембров с запоминающего устройства USB.

После выбора этой функции выберите нужный файл настроек всех тембров из списка на экране.

Для подтверждения загрузки нажмите кнопку F2, для отмены операции - кнопку F3.

6. Load All Backup

Загрузка всех наборов настроек, настроек всех тембров и системных параметров из файла полного восстановления, сохраненного на запоминающем устройстве USB.

После выбора этой функции выберите нужный файл полного восстановления из списка на экране.

Для подтверждения загрузки нажмите кнопку F2, для отмены операции - кнопку F3.

2 Сохранение файлов

Эта функция позволяет сохранять данные из внутренней памяти инструмента на запоминающем устройстве USB.

1. Save One Sound

Сохраняет настройки текущего тембра на запоминающее устройство USB.

*Если выбрана секция MIDI, то текущий тембр секции PIANO будет сохранен автоматически.

После выбора данной функции на дисплее отобразится запрос подтверждения. Нажмите кнопку F4 (NEXT), чтобы продолжить.

Введите имя сохраняемого тембра, используя контроллеры A и B, затем нажмите кнопку F4 (EXEC).

Для подтверждения сохранения нажмите кнопку F2, для отмены операции - кнопку F3.

```
Save One Sound
Save SOUND:
SK Concert Gr.
[BACK] [NEXT]
```



```
Save One Sound
Position      Name
SK Concert Gr-002
[BACK] [EXEC]
```

2. Save One Setup

Сохранение набора пользовательских настроек на запоминающее устройство USB.

После выбора данной функции на дисплее отобразится запрос подтверждения. Нажатиями кнопок BANK и SETUP выберите требуемую ячейку памяти, затем нажмите кнопку F4 (NEXT), чтобы продолжить.

Введите имя сохраняемого набора настроек, используя контроллеры A и B, затем нажмите кнопку F4 (EXEC).

Для подтверждения сохранения нажмите кнопку F2, для отмены операции - кнопку F3.

```
Save One Setup
Save SETUP:
A-1[New Setup ]
[BACK] [NEXT]
```



```
Save One Setup
Position      Name
New Setup
[BACK] [EXEC]
```

3. Save SMF

Сохранение произведения, записанного во внутренней памяти инструмента, на запоминающее устройство USB в формате SMF.

После выбора данной функции на дисплее отобразится меню сохранения файла SMF. Вращением контроллера C выберите ячейку памяти с нужным произведением, контроллерами A и B введите имя для сохраняемого файла, затем нажмите кнопку F4 (EXEC).

Для подтверждения сохранения нажмите кнопку F2, для отмены операции - кнопку F3.

```
Save SMF
Position      Name
MIDIfile-000
Song=1
SONG 01
[BACK] [EXEC]
```

* Более подробно о записывающем устройстве читайте на странице 65.

4. Save All Sound

Сохранение параметров настроек для всех тембров в одном файле на запоминающем устройстве USB.

После выбора функции введите имя сохраняемого файла вращением контроллеров A и B, затем нажмите кнопку F4 (EXEC).

5. Save All Setup

Сохранение всех наборов пользовательских настроек в одном файле на запоминающем устройстве USB.

После выбора функции введите имя сохраняемого файла AllSetup вращением контроллеров A и B, затем нажмите кнопку F4 (EXEC).

6. Save All Backup

Сохранение всех системных настроек, настроек для всех тембров и всех наборов пользовательских настроек в одном файле на запоминающем устройстве USB.

После выбора функции введите имя сохраняемого файла AllBackup вращением контроллеров A и B, затем нажмите кнопку F4 (EXEC).

3 Удаление файлов

Эта функция позволяет удалять файлы с запоминающего устройства USB.



Функция будет удалять имеющиеся на запоминающем устройстве USB данные. Будьте предельно внимательны, чтобы избежать случайной потери данных.

1. Выбор типа файла для удаления

Выберите тип файла кнопками перемещения курсора, затем нажмите кнопку +/YES или F4 (NEXT).

Чтобы вернуться к предыдущему экрану, нажмите кнопку -/NO или F1 (BACK).

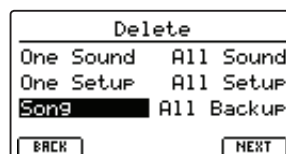

2. Выбор файла для удаления

Выберите файл кнопками перемещения курсора или вращением контроллера A, затем нажмите кнопку +/YES или F4 (EXEC) для удаления файла.

Чтобы вернуться к предыдущему экрану, нажмите кнопку -/NO или F1 (BACK).



3. Подтверждение удаления файла

Для подтверждения удаления файла нажмите кнопку F2 (YES), для отмены - кнопку F3 (NO).

После удаления файла на дисплее откроется основное меню функций USB.



4 Переименование файлов

Эта функция позволяет переименовывать файлы на запоминающем устройстве USB.

1. Выбор типа файла для переименования

Выберите тип файла кнопками перемещения курсора, затем нажмите кнопку +/YES или F4 (NEXT).

Чтобы вернуться к предыдущему экрану, нажмите кнопку -/NO или F1 (BACK).

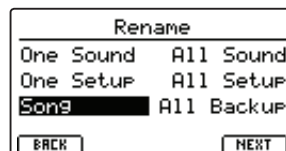

2. Выбор файла для переименования

Выберите файл кнопками перемещения курсора или вращением контроллера A, затем нажмите кнопку +/YES или F4 (EXEC) для переименования файла.

Чтобы вернуться к предыдущему экрану, нажмите кнопку -/NO или F1 (BACK).

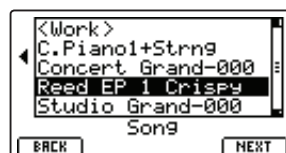

3. Переименование файла

Переименуйте файл, используя контроллеры A и B для перемещения курсора и выбора символа, затем нажмите кнопку F4 (EXEC).

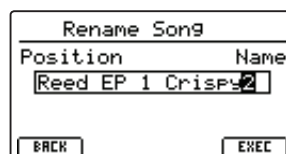

4. Подтверждение переименования файла

Для подтверждения переименования нажмите кнопку F2, для отмены операции - кнопку F3.

После переименования файла на дисплее откроется основное меню функций USB.

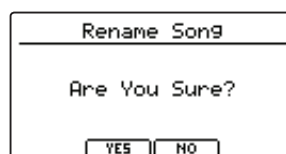

5 Форматирование

Данная функция позволяет отформатировать запоминающее устройство USB, удалив с него все данные.



Функция уничтожает все имеющиеся на запоминающем устройстве USB данные. Будьте предельно внимательны, чтобы избежать случайной потери данных.

1. Выбор функции форматирования

Кнопками перемещения курсора выберите функцию форматирования, затем нажмите кнопку +/YES или F4 (NEXT).

Чтобы вернуться к предыдущему экрану, нажмите кнопку -/NO или F1 (BACK).

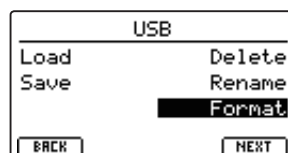

2. Запрос первого подтверждения

На дисплее отобразится первый запрос подтверждения форматирования.

Для подтверждения форматирования нажмите кнопку +/YES или F4 (NEXT).

Чтобы вернуться к предыдущему экрану, нажмите кнопку -/NO или F1 (BACK).

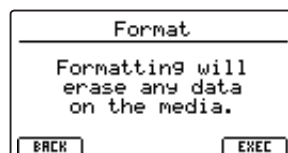

3. Запрос окончательного подтверждения

На дисплее отобразится запрос окончательного подтверждения форматирования.

Для подтверждения и начала процедуры форматирования нажмите кнопку +/YES или F4 (NEXT).

Чтобы вернуться к предыдущему экрану, нажмите кнопку -/NO или F1 (BACK).

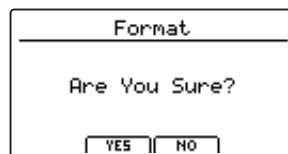

Обзор меню SYSTEM

Меню SYSTEM содержит функции, позволяющие настраивать основные параметры MP11SE. Параметры меню системных настроек сгруппированы в шести категориях: Utility, Pedal, MIDI, Offset, User Edit и Reset. Эти параметры сохраняются автоматически при выключении инструмента.

■ Параметры меню SYSTEM

Категория	Параметры
Utility EFF	Настройка, Статус эффектов, Действие ручек, Действие фейдера громкости, Яркость дисплея, Реверс дисплея, Входной уровень, Режим линейного выхода, Блокировка панели, Автоматическое выключение питания
Pedal/Mod. EFF	Режим правой педали, Режим средней педали, Режим левой педали, Регулировка нажатия полупедали, Режим футсвич-пежади, Полярность футсвич-педали, Кривая колеса модуляции, Кривая педали экспрессии, Калибровка педали экспрессии
MIDI EFF	Основной канал, Key to MIDI, Key to USB, MIDI to MIDI, MIDI to USB, USB to MIDI, SETUP Program, SETUP Bank, SETUP Volume, SETUP Knobs, Режим приема MIDI-данных, Канал секции PIANO, Канал секции E.PIANO, Канал секции SUB
Offset EFF	EQ Offset On/Off, Reverb Offset, EQ Offset Low, EQ Offset High, EQ Offset Mid1, EQ Offset Mid2
User Edit EFF	Пользовательские кривые чувствительности, температура, громкость, подстройка высоты тона, интонировка
Reset	Сброс одного тембра, всех тембров, одной настройки, всех настроек, системных настроек, настроек по умолчанию, настроек рекордера, возврат к заводским установкам.

■ Вход в меню SYSTEM

Нажмите кнопку SYSTEM.

Ее светодиодный индикатор загорится и на дисплее отобразится меню системных настроек.

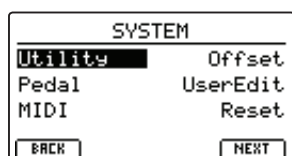

■ Выбор категории параметров

Кнопками перемещения курсора выберите требуемую категорию системных настроек, затем нажмите кнопку F4 (NEXT) или +/YES, чтобы войти в нее.



■ Изменение системных параметров

Вращением контроллеров (A, B, C, D) изменяйте значения назначенных на них параметров.

Также можно выбирать параметры кнопками перемещения курсора и изменять их значения кнопками +/YES и -/NO.

Нажатиями кнопок F2 и F3 можно перемещаться между страницами системного меню.

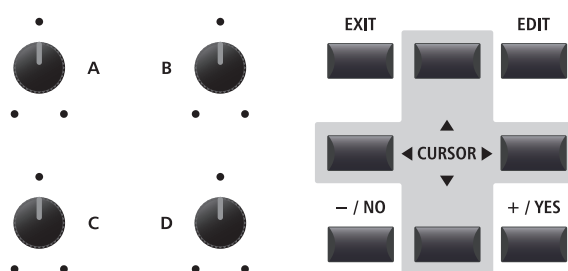

* Также по страницам меню можно перемещаться с помощью кнопок перемещения курсора ▲ ▼.

* Изменения параметров сохраняются в памяти автоматически.

Функции и параметры меню SYSTEM

1 Utility (Использование)

1. System Tuning (Настройка) диап.: 427,0 ~ 453,0 Гц

Этот параметр позволяет регулировать общую высоту тона MP11SE с шагом в 0,5Гц.

* Значение по умолчанию A = 440,0 Гц

2. Eff. SW Mode (Статус эффектов) PRESET, TEMP., FIXED

Эта функция определяет, будут ли вызваны состояния эффектов, ревербератора и эмулятора усилителя при смене тембра.

Значение	Описание
Preset	При смене тембра состояние эффектов вызывается.
Temp.	При смене тембра состояние эффектов не вызывается.
Fixed	При смене тембра состояние эффектов и их параметры не вызываются.

* Значение по умолчанию - Preset.

■ Копирование настроек эффектов с помощью режима 'Fixed' функции Eff. SW Mode

Следующие действия позволяют "копировать" предпочитаемые настройки эффектов в другие тембры одной секции.

1. Выберите тембр с нужными настройками эффектов.



2. Зайдите в раздел Utility меню SYSTEM и установите параметр Eff.SW Mode в значение Fixed.

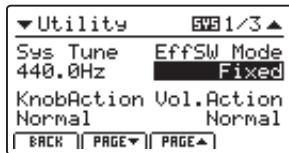

3. Затем выберите тембр, к которому вы хотите применить данные настройки эффектов.

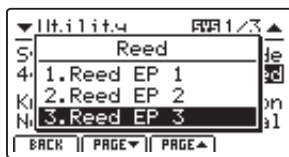

4. Сохраните тембр (с нужными настройками эффектов) во внутренней памяти.



5. Измените значение параметра Eff.SW Mode на Preset.

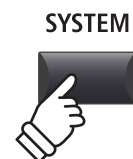
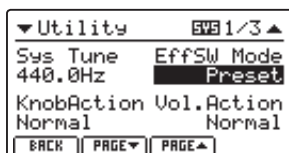

* Вышеописанная процедура "копирует" все настройки кнопок EFX1/EFX, AMP и REVERB. Прочие настройки не затрагиваются.

3. Knob Action (Действие ручек)

NORMAL, CATCH

Этот параметр определяет характер действия вращаемых ручек (A, B, C, D).

Значение	Описание
Normal	Значение изменяется сразу, как только контроллер повернут.
Catch	Значение не изменяется, пока положение контроллера не превышает предварительно сохраненного значения, что предохраняет от неожиданных скачков значений параметров.

* Значение по умолчанию - Normal.

5. LCD Contrast (Яркость дисплея) диапазон: 1 ~ 10

Этим параметром можно регулировать контрастность дисплея. Увеличение значения делает изображение более контрастным.

* Значение по умолчанию - 5.

7. Input Level (Входной уровень)

диапазон: -18 дБ ~ +18 дБ

Этот параметр управляет уровнем линейного входа LINE IN.

Уменьшите значение, если сигнал с подключенного источника звука слишком большой, или увеличьте, если сигнал слишком слабый.

* Значение по умолчанию - 0 дБ.

9. Lock SW Mode (Блокировка панели) 6 режимов

Эта функция определяет, что будет заблокировано при нажатии кнопки LOCK (🔒).

Режим	Описание
Panel	Будет заблокирована основная панель управления.
Bend	Будет заблокировано колесо изменения высоты тона.
Mod.	Будет заблокировано колесо модуляции.
Center	Будет заблокирована средняя педаль.
Left	Будет заблокирована левая педаль.
EXP	Будет заблокирована педаль экспрессии.

* Значение по умолчанию - Panel Lock

4. Volume Fader Action (Действие фейдера громкости)

NORMAL, CATCH

Этот параметр определяет характер действия фейдера громкости.

Значение	Описание
Normal	Громкость изменяется сразу при движении фейдера.
Catch	Громкость не изменяется, пока положение фейдера громкости не превышает предварительно сохраненного значения, что предохраняет от неожиданных скачков уровня звука.

* Значение по умолчанию - Normal.

6. LCD Reverse (Реверс дисплея)

ON, OFF

Эта функция позволяет инвертировать изображение на дисплее, меняя местами черные пиксели с белыми и наоборот, что позволяет в некоторых случаях сделать изображение более читаемым.

* Значение по умолчанию - OFF.

8. Audio Out Mode (Режим выхода) STEREO, 2xMONO

Этот параметр позволяет переключать режим линейного выхода MP11SE между обычным стерео или двойным моно.

Это может пригодиться в определенных ситуациях, позволяя, например, подключить один моно-выход к активному монитору, а другой - к микшеру.

Значение	Описание
Stereo	Обычный стереофонический выход.
2xMono	Два монофонических выхода.

* Значение по умолчанию - Stereo.

* При выборе режима 2xMono некоторые стереофонические эффекты, такие, как Auto-Pan, автоматически отключаются.

10. Auto Power Off OFF, 30 MINS., 60 MINS., 120 MINS.

Этот параметр определяет время бездействия, после которого питание MP11SE будет автоматически выключено.

Значение	Описание
Off	Функция управления питанием отключена.
30 mins.	MP11SE будет выключено после 30 минут бездействия.
60 mins.	MP11SE будет выключено после 60 минут бездействия.
120 mins.	MP11SE будет выключено после 120 минут бездействия.

* Значение по умолчанию для этого параметра зависит от страны продажи.

2 Pedal/Mod. (Настройки педалей)

1. Right Pedal Mode (Режим правой педали) 5 режимов

Этот параметр определяет действие правой педали подключаемого блока GFP-3.

* Значение по умолчанию - Normal

2. Center Pedal Mode (Режим средней педали)

Этот параметр определяет действие средней педали подключаемого блока GFP-3.

* Значение по умолчанию - Normal

4. Half Pedal Adjust (Регулировка нажатия полупедали) значение: 1 ~ 10

Параметр Half-Pedal Adjust позволяет изменить положение, в котором срабатывает правая педаль, то есть переопределить момент снятия демпферов со струн.

Этот параметр полезен пианистам, которые во время игры держат ногу на правой педали, но не обязательно ею пользуются.

* Значение по умолчанию - 5

7. Modulation Wheel Curve (кривая колеса модуляции) NORMAL, SLOW, FAST

Этот параметр позволяет настроить кривую действия колеса модуляции, предоставляя дополнительный контроль над эффектами, которые ею управляют.

* Значение по умолчанию - Normal

■ Режимы педалей

Значение	Действие при нажатии педали
Normal	Функция педали определена в меню настроек.
Setup+	Вызов следующей пользовательской настройки.
Setup-	Вызов предыдущей пользовательской настройки.
Playback	Запуск/остановка воспроизведения.
Metro.	Запуск/остановка метронома.

3. Left Pedal Mode (Режим левой педали) 5 режимов

Этот параметр определяет действие левой педали подключаемого блока GFP-3.

* Значение по умолчанию - Normal

5. FSW Pedal Mode (Режим футсвич-педали) 5 режимов

Этот параметр определяет действие футсвич-педали.

* Значение по умолчанию - Normal

6. FSW Pedal Polarity (полярность футсвич-педали) NORMAL, REVERSE

Этот параметр определяет полярность футсвич-педали. Терминал MP11SE для футсвич-педалей предназначен для подключения педалей с полярностью 'Normal Close'. Если вы используете педаль с полярностью 'Normal Open', установите данный параметр в значение Reverse.

* Значение по умолчанию - Normal

8. EXP Pedal Curve (кривая педали экспрессии) NORMAL, SLOW, FAST

Этот параметр позволяет настроить кривую действия подключенной педали экспрессии (EXP), предоставляя дополнительный контроль над контролируруемыми ею эффектами.

* Значение по умолчанию - Normal

Кривая Normal



Кривая Slow



Кривая Fast



Калибровка педали экспрессии

В зависимости от марки и модели подключенной педали экспрессии, может понадобиться использование функции ее калибровки, чтобы корректно определить максимальное и минимальное значение ее диапазона.

■ Калибровка педали экспрессии

Перейдите на третью (3/3) страницу секции Pedal меню SYSTEM.

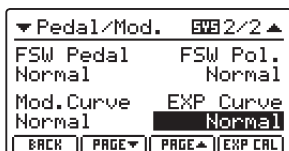

Нажмите кнопку F4 (EXP CAL), чтобы открыть экран калибровки педали экспрессии.

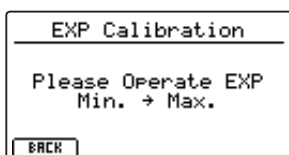

Переведите педаль экспрессии из минимума в максимум и наоборот несколько раз, чтобы передать крайние значения.

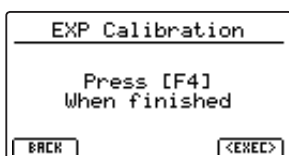

Нажмите кнопку F4 (EXEC), чтобы завершить калибровку.

Полный диапазон педали экспрессии будет рассчитан автоматически.

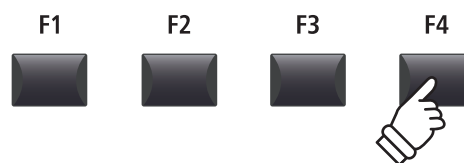

3 MIDI

1. System Channel значение: 01ch~16ch

Этот параметр определяет номер системного канала MIDI, по которому будут приниматься данные в случае, если режим приема установлен в значение «Panel»

* Значение по умолчанию - 01Ch.

3. Key to USB ON, OFF

Этот параметр определяет, будут ли передаваться данные через USB-MIDI при игре на клавиатуре.

* Значение по умолчанию - ON.

5. MIDI to USB ON, OFF

Этот параметр определяет, будут ли события, принимаемые через MIDI IN, транслироваться через USB-MIDI.

* Значение по умолчанию - OFF.

7. SETUP Program ON, OFF

Этот параметр определяет, будет ли отображаться параметр Send Program в меню настроек (MIDI OUT SETUP).

* Более подробно о параметре Send Program читайте на странице 54.

* Значение по умолчанию - OFF.

9. SETUP Volume ON, OFF

Этот параметр определяет, будет ли отображаться параметр Send Volume в меню настроек (MIDI OUT/SETUP).

* Более подробно о параметре Send Volume читайте на странице 54.

* Значение по умолчанию - OFF.

11. Receive Mode PANEL, SECTION, OMNI ON

Этот параметр определяет режим приема данных MIDI.

Режим	Описание
Panel	Принимаемые данные управляют всей панелью.
Section	Принимаемые данные управляют секциями через отдельно назначенные для каждой каналы.
Omni On	Принимаемые данные управляют всей панелью вне зависимости от номера канала.

* Значение по умолчанию - Panel.

13. E.PIANO Channel значение: 01ch~16ch

Этот параметр определяет канал MIDI для управления секцией E.PIANO в режиме приема данных Section.

* Значение по умолчанию - 02Ch.

2. Key to MIDI ON, OFF

Этот параметр определяет, будут ли передаваться данные через разъем MIDI OUT при игре на клавиатуре.

* Значение по умолчанию - ON.

4. MIDI to MIDI ON, OFF

Этот параметр определяет, будут ли события, принимаемые через MIDI IN, транслироваться через MIDI OUT.

* Значение по умолчанию - OFF.

6. USB to MIDI ON, OFF

Этот параметр определяет, будут ли события, принимаемые через USB-MIDI, транслироваться через MIDI OUT.

* Значение по умолчанию - OFF.

8. SETUP Bank ON, OFF

Этот параметр определяет, будет ли отображаться параметр Send Bank в меню настроек (MIDI OUT/SETUP).

* Более подробно о параметре Send Bank читайте на странице 54.

* Значение по умолчанию - OFF.

10. SETUP Knobs ON, OFF

Этот параметр определяет, будет ли отображаться параметр Send Knobs в меню настроек (MIDI OUT/SETUP).

* Более подробно о параметре Send Knobs читайте на странице 54.

* Значение по умолчанию - OFF.

12. PIANO Channel значение: 01ch~16ch

Этот параметр определяет канал MIDI для управления секцией PIANO в режиме приема данных Section.

* Значение по умолчанию - 01Ch.

14. SUB Channel значение: 01ch~16ch

Этот параметр определяет канал MIDI для управления секцией SUB в режиме приема данных Section.

* Значение по умолчанию - 03Ch.

4 Offset (Общие уровни)

1. EQ Offset (вкл/выкл общего эквалайзера) ON, OFF

Этот параметр определяет состояние общего эквалайзера. *Общий эквалайзер может пригодиться на сценах со специфической акустикой, или для получения одинакового звучания на различном звукоусилительном оборудовании. Этим эквалайзером можно задать основной характер звучания инструмента, в отличие от параметров эквализации, сохраненных в пользовательских настройках.*

* Значение по умолчанию - Off.

* Параметры EQ Offset будут складываться с параметрами эквалайзера, определенными в пользовательских настройках. Суммируемые значения не могут превышать ± 10 дБ.

3. EQ Offset Low (Низкие частоты) Диапазон: -10дБ~+10дБ

Этот параметр определяет общий уровень для диапазона низких частот.

* Значение по умолчанию - 0дБ.

5. EQ Offset Mid1 (Средние частоты Mid1) Диапазон: -10дБ~+10дБ

Этот параметр определяет общий уровень для диапазона средних частот Mid1.

* Значение по умолчанию - 0дБ.

2. Reverb Offset (глубина реверберации) Диапазон: 0% ~ 100%

Определяет настройки общей реверберации.

Как и функция EQ Offset, данная функция может пригодиться при исполнении в помещениях с эхом или при подключении инструмента к системе с предустановленной реверберацией. Данная функция действует на все звуковые секции, так что вам не потребуется настраивать реверберацию для каждой пользовательской настройки.

* Значение по умолчанию - 100%.

4. EQ Offset High (Высокие частоты) Диапазон: -10дБ~+10дБ

Этот параметр определяет общий уровень для диапазона высоких частот.

* Значение по умолчанию - 0дБ.

6. EQ Offset Mid2 (Средние частоты Mid2) Диапазон: -10дБ~+10дБ

Этот параметр определяет общий уровень для диапазона средних частот Mid2.

* Значение по умолчанию - 0дБ.

5 User Edit (Пользовательские настройки)

Категория пользовательских параметров содержит функции для создания пользовательских кривых чувствительности клавиатуры и темпераций.

■ Выбор параметров User Touch Curve / Temperament / Key Volume / Stretch Tuning

После выбора категории User Edit меню SYSTEM:

Для выбора пользовательской чувствительности клавиатуры вращайте контроллер A, пользовательской темперации - контроллер B, пользовательской громкости клавиш - контроллер C, пользовательского растянутого строя - контроллер D.

Также пользовательские параметры можно выбрать кнопками перемещения курсора и изменить нажатием кнопок +/YES и -/NO.

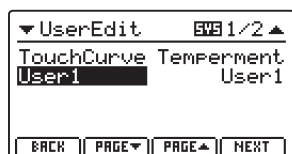
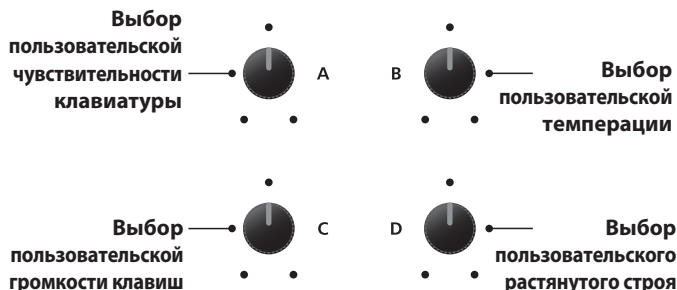

Создание пользовательской кривой чувствительности клавиатуры

1. Запуск анализа динамики пользовательского исполнения

После выбора нужной ячейки пользовательско чувствительности клавиатуры для редактирования:

Чтобы начать анализ динамики пользовательского исполнения, нажмите кнопку F4 (NEXT).

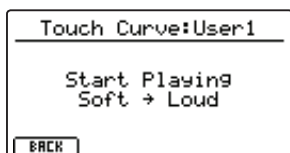

2. Анализ динамики

Играйте на инструменте динамично, переходя от пианиссимо к фортиссимо, позволяя инструменту определить вашу манеру исполнения.

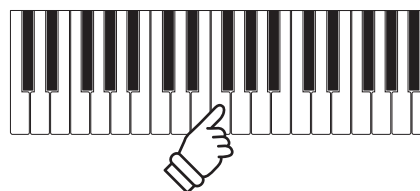
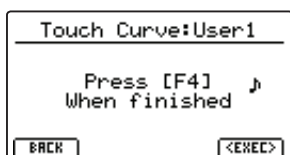

3. Завершение анализа динамики

Чтобы завершить анализ динамики исполнения, нажмите кнопку F4 (EXEC).

На дисплее отобразится запрос подтверждения сохранения пользовательской кривой чувствительности клавиатуры.

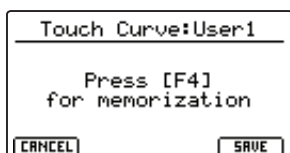

Поиграйте на инструменте для проверки получившейся кривой чувствительности, затем нажмите кнопку F4 (SAVE), чтобы сохранить ее в выбранной ячейке памяти.

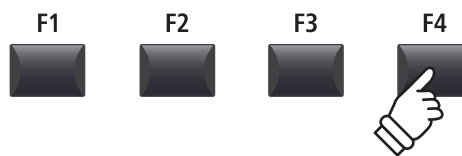

4. Сохранение пользовательской кривой чувствительности клавиатуры

Нажмите кнопку F2 (YES) для подтверждения сохранения, или F3 (NO) для отмены операции и возврата к предыдущему экрану.

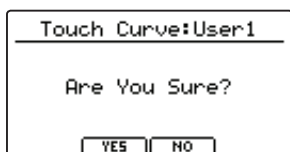

* Для подтверждения сохранения или отмены операции также могут быть использованы кнопки +/YES и -/NO.

Новая пользовательская кривая чувствительности клавиатуры будет временно сохранена для выбранной секции.

* Для более точного создания пользовательского типа чувствительности клавиатуры может понадобиться несколько попыток.

* Установка регулятора громкости в минимальное положение при создании пользовательского типа чувствительности клавиатуры позволит снизить отвлекаемость, что повысит аккуратность исполнения.

* Чтобы созданная вами пользовательская кривая чувствительности автоматически применялась при выборе тембра, используйте функцию сохранения тембра (Store SOUND).

Создание пользовательской температуры

1. Вызов редактора температуры

После выбора пользовательской температуры для редактирования:
Нажмите кнопку F4 (NEXT) для вызова редактора температуры.

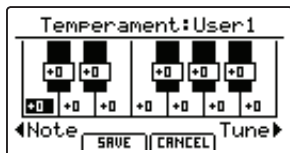

2. Создание пользовательской температуры

Выбирайте ноту вращением контроллера C, а высоту ее звучания изменяйте вращением контроллера D.

* Высота звучания каждой ноты может быть изменена в диапазоне от -50 до +50 процентов полутона.

* Вы также можете выбрать ноту, непосредственно нажав на соответствующую клавишу.

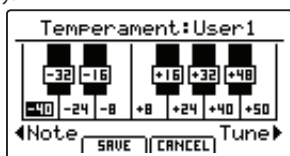

3. Сохранение пользовательской температуры

После настройки высоты звучания нот:

Нажмите кнопку F2 (SAVE), чтобы сохранить созданную пользовательскую температуру.

На дисплее отобразится запрос подтверждения сохранения.

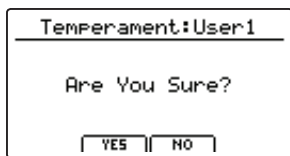
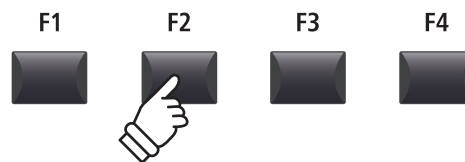

4. Подтверждение сохранения

Для подтверждения сохранения температуры нажмите кнопку F2 (YES). Для отмены операции и возврата к предыдущему экрану нажмите кнопку F3 (NO).

* Для подтверждения сохранения или отмены операции также могут быть использованы кнопки +/YES и -/NO.

Новая пользовательская температура будет временно использоваться для выбранной секции.



Выбранная пользовательская температура

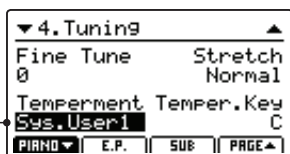

* Чтобы созданная вами пользовательская температура автоматически применялась при выборе тембра, используйте функцию сохранения тембра (Store SOUND).

Создание пользовательской громкости клавиш

1. Вызов редактора пользовательской громкости клавиш

После выбора пользовательской громкости клавиш для редактирования:

Нажмите кнопку F4 (NEXT) для вызова редактора пользовательской громкости клавиш.

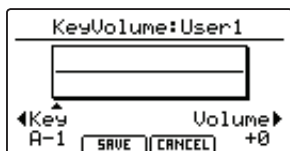
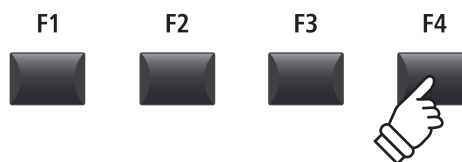

2. Настройка индивидуальной громкости клавиш

Выбирайте ноту вращением контроллера C, а громкость ее звучания изменяйте вращением контроллера D.

* Громкость звучания каждой ноты может быть изменена в диапазоне от -50 до +50.

* Вы также можете выбрать ноту, непосредственно нажав на соответствующую клавишу.

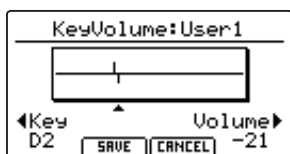

3. Сохранение пользовательской громкости клавиш

После настройки громкости звучания нот:

Нажмите кнопку F2 (SAVE), чтобы сохранить созданную пользовательскую индивидуальную громкость клавиш.

На дисплее отобразится запрос подтверждения сохранения.

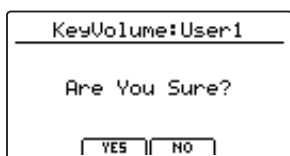
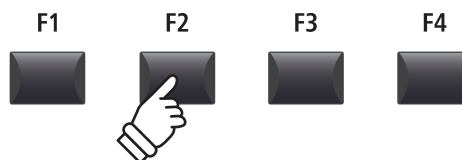

4. Подтверждение сохранения

Для подтверждения сохранения громкости клавиш нажмите кнопку F2 (YES). Для отмены операции и возврата к предыдущему экрану нажмите кнопку F3 (NO).

* Для подтверждения сохранения или отмены операции также могут быть использованы кнопки +/YES и -/NO.

Новая пользовательская громкость клавиш будет временно использоваться для выбранной секции.



Выбранная пользовательская громкость клавиш

* Чтобы созданная вами пользовательская громкость клавиш автоматически применялась при выборе тембра, используйте функцию сохранения тембра (Store SOUND).

Создание пользовательского растянутого строя

1. Вызов редактора пользовательского растянутого строя

После выбора пользовательского растянутого строя для редактирования:

Нажмите кнопку F4 (NEXT) для вызова редактора пользовательского растянутого строя.



2. Настройка пользовательского растянутого строя

Выбирайте ноту вращением контроллера C, а высоту ее звучания изменяйте вращением контроллера D.

* Высота звучания каждой ноты может быть изменена в диапазоне от -50 до +50 процентов полутона.

* Вы также можете выбрать ноту, непосредственно нажав на соответствующую клавишу.



3. Сохранение пользовательского растянутого строя

После настройки высоты звучания нот:

Нажмите кнопку F2 (SAVE), чтобы сохранить созданную пользовательскую температуру.

На дисплее отобразится запрос подтверждения сохранения.

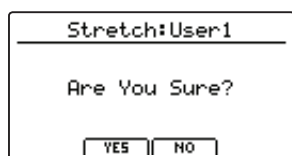
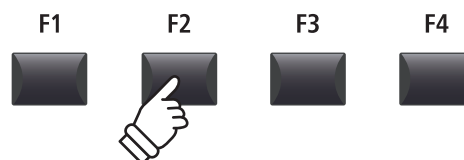

4. Подтверждение сохранения

Для подтверждения сохранения растянутого строя нажмите кнопку F2 (YES). Для отмены операции и возврата к предыдущему экрану нажмите кнопку F3 (NO).

* Для подтверждения сохранения или отмены операции также могут быть использованы кнопки +/YES и -/NO.

Новый пользовательский растянутый строй будет временно использоваться для выбранной секции.



Выбранный пользовательский растянутый строй

* Чтобы созданный вами пользовательский растянутый строй автоматически применялся при выборе тембра, используйте функцию сохранения тембра (Store SOUND).

Создание пользовательской интонировки

1. Вызов редактора пользовательской интонировки

После выбора пользовательской интонировки для редактирования:

Нажмите кнопку F4 (NEXT) для вызова редактора пользовательской интонировки.



2. Настройка пользовательской интонировки

Выбирайте ноту вращением контроллера C, а значение параметра интонировки изменяйте вращением контроллера D.

* Значение параметра пользовательской интонировки можно изменять в диапазоне от -5 до +5. Чем меньше значение, тем мягче звук, а чем больше – тем ярче.

* Вы также можете выбрать ноту, непосредственно нажав на соответствующую клавишу.

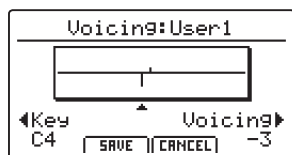

3. Сохранение пользовательской интонировки

После настройки интонировки:

Нажмите кнопку F2 (SAVE), чтобы сохранить созданную пользовательскую настройку интонировки.

На дисплее отобразится запрос подтверждения сохранения.

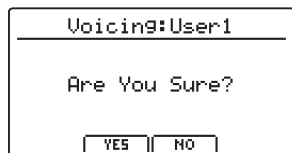
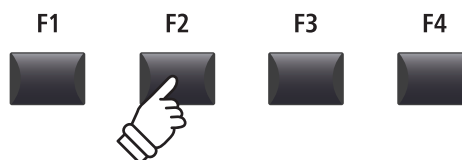

4. Подтверждение сохранения

Для подтверждения сохранения пользовательской интонировки нажмите кнопку F2 (YES). Для отмены операции и возврата к предыдущему экрану нажмите кнопку F3 (NO).

* Для подтверждения сохранения или отмены операции также могут быть использованы +/YES и -/NO.

Новые настройки интонировки будут временно использоваться для выбранной секции.



* Чтобы созданная вами пользовательская интонировка автоматически применялась при выборе тембра, используйте функцию сохранения тембра (Store SOUND).

6 Reset (Сброс настроек)

Эта функция позволяет сбросить настройки тембров, пользовательских наборов настроек и системных параметров к исходным заводским установкам.



Произведенную операцию сброса невозможно отменить. Будьте предельно внимательны, чтобы избежать случайной потери данных.

1. Reset One Sound (Сброс настроек тембра)

Эта функция сбрасывает все изменения настроек выбранного тембра к установкам по умолчанию.

На дисплее будет отображен выбранный тембр.

* Также тембр для сброса можно выбрать, нажав кнопки его категории и варианта.

3. Reset All Sound (Сброс всех тембров)

Эта функция сбрасывает все изменения настроек всех тембров к установкам по умолчанию.

5. Reset System (сброс системных настроек)

Эта функция сбрасывает к установкам по умолчанию все системные настройки, включая настройки использования, педалей, уровней, параметров MIDI, задаваемых в меню SYSTEM, а также такие параметры секции MIDI меню EDIT, как SETUP, Transmit и MMC.

7. Reset Recorder

(Сброс памяти записывающего устройства)

Эта функция удаляет все записанные произведения из внутренней памяти записывающего устройства.

2. Reset One Setup

(Сброс пользовательской настройки)

Эта функция сбрасывает все параметры выбранной пользовательской настройки к установкам по умолчанию.

На дисплее будет отображена выбранная настройка.

* Также нужную ячейку для сброса можно выбрать кнопками выбора банка и кнопкой номера ячейки.

4. Reset All Setup

(Сброс всех пользовательских настроек)

Эта функция сбрасывает все параметры всех пользовательских настроек к установкам по умолчанию.

6. Reset PowerOn (сброс состояния при включении)

Эта функция возвращает к заводским установкам настройки состояния инструмента при включении.

8. Factory Reset (Полный сброс)

Эта функция производит полный сброс к значениям по умолчанию всех тембров, пользовательских настроек, параметров системы и памяти внутреннего записывающего устройства.

Кнопка "Panic"

Нажатие этой кнопки ("Паника") немедленно восстанавливает параметры всех внутренних тембров к их состоянию при включении инструмента, а также посылает MIDI-сообщения AllNoteOff и ResetAll Controller на все подключенные устройства MIDI (каналы 01-16).

Эта полезная функция может пригодиться при возникновении внештатной ситуации, или в случае необходимости быстро вернуть MP11SE к предпочтительным настройкам.

■ Активация функции "Паника"

Нажмите и удерживайте кнопку PANIC.

Через одну секунду настройки MP11SE будут возвращены к состоянию при включении инструмента.

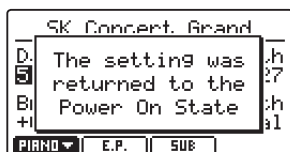

PANIC



Блокировка панели (🔒)

Функция блокировки (🔒) позволяет временно отключить некоторые средства управления MP11SE для защиты от случайного нажатия кнопок и педалей, или вращения колес высоты тона и модуляции.

■ Блокировка и разблокировка панели

Нажмите кнопку LOCK (🔒).

Ее светодиодный индикатор загорится, а на дисплее коротко будет показано сообщение о блокировке.

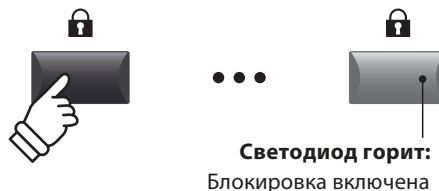

По умолчанию блокируются все контроллеры и кнопки на панели MP11SE, а также фейдеры громкости (для защиты от случайных изменений параметров во время исполнения и т.п.).

* Все фейдеры громкости, фейдер уровня сигнала LINE IN не блокируются. Клавиатура также продолжает действовать.

Чтобы снять блокировку снова нажмите кнопку LOCK (🔒).



■ Изменение режима блокировки

Удерживая нажатой кнопку LOCK (🔒), нажимайте кнопки -/NO и +/YES для перемещения между типами блокировки панели.

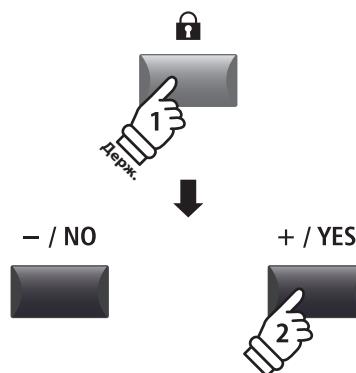
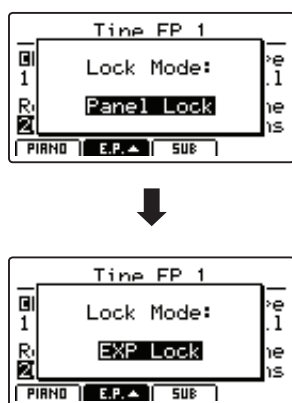

* Режим блокировки также можно определить в меню SYSTEM. Более подробно читайте об этом на странице 101.

■ Режимы блокировки

Режим	Описание
Panel Lock	Будет заблокирована основная панель управления и фейдеры громкости.
Bend Lock	Будет заблокировано колесо изменения высоты тона.
Mod. Lock	Будет заблокировано колесо модуляции.
Center Lock	Будет заблокирована средняя педаль.
Left Lock	Будет заблокирована левая педаль.
EXP Lock	Будет заблокирована педаль экспрессии.

Поиск и устранение неисправностей

Питание		Страница
Инструмент не включается.	Убедитесь, что кабель питания плотно подключен к инструменту, а адаптер питания - к электрической розетке.	16
Инструмент отключается после определенного периода бездействия.	Убедитесь, что функция автоматического отключения питания (Auto Power Off) отключена.	101

Звук		Страница
Инструмент включен, но при нажатии клавиш звук не слышен.	MP11SE не оснащено встроенными динамиками. Убедитесь, что микшер, усилитель или наушники правильно подключены к инструменту. Если вы используете внешний микшер или усилитель, проверьте их настройки.	18
	Убедитесь, что фейдер MASTER VOLUME не установлен на минимум.	12
	Убедитесь, что включена кнопка ON/OFF хотя бы одной секции.	20
	Убедитесь, что фейдер VOLUME хотя бы одной секции не установлен на минимум.	20
	Убедитесь, что кнопка LOCAL OFF не включена.	37
	Убедитесь, что педаль экспрессии не установлена в минимальное положение.	17
	Убедитесь, что параметр  MasterVol в меню настроек не установлен на 0.	42
Секция или ее часть не производит звука или ее звук ослаблен.	Убедитесь, что кнопка ON/OFF данной секции включена.	20
	Убедитесь, что фейдер VOLUME данной секции не установлен на минимум.	20
	Убедитесь, что индикатор UPPER/LOWER рядом с кнопкой KEY RANGE не горит. Если индикатор горит, проверьте настройки параметра Key Range в меню настроек.	26, 46
	Убедитесь, что параметр AMP level в меню настроек не установлен на 0.	41
	Убедитесь, что на колесо модуляции не назначена функция 'Expression'.	48
	Убедитесь, что параметр Receive Mode в меню настроек MIDI не установлен в значение 'Section'. В режиме Receive некоторые сообщения Control Change могут влиять на громкость фейдеров громкости и/или параметры меню настроек. Если вы играете на разных секциях по MIDI или вам не требуется Control Change, пожалуйста установите параметр Receive Mode в значение 'Panel'.	104, 146
При повышении громкости звучание искажается.	Убедитесь, что фейдером MASTER VOLUME задан нормальный уровень. Уменьшите громкость, если возникают искажения.	12

Поиск и устранение неисправностей

При выборе фортепианных тембров слышны странные звуки или шумы.	Сценическое пианино MP11SE с максимальной достоверностью воспроизводит все разнообразие тонов акустического рояля, в том числе различные резонансы, шумы и другие особенности, сопровождающие звукоизвлечение на фортепиано. И хотя эти призвуки должны придавать естественность общему звучанию, их можно сделать тише или вовсе отключить в меню виртуального настройщика.	
	Шум возникает при нажатии и отпуске правой педали. ➔ Damper Noise	50
	Шум возникает при отпуске клавиши. ➔ Fall-back Noise, Key-off Effect	50, 51
	Звук приобретает металлический характер. ➔ Key-off Effect, Undamped Resonance, String Resonance	50
	Приглушенный или слишком яркий звук. ➔ Topboard, Voicing, Brilliance	50, 51
	Уровень/громкость отдельной клавиши выше по сравнению с остальными. ➔ User KeyVolume	108
Высота тона отдельной клавиши не соответствует строю. ➔ Temperament, User Temperament, User StretchTuning	44, 107, 109	
Скорость нажатия на клавиши не влияет на звукоизвлечение.	Убедитесь, что параметр Dynamics в меню настроек не выключен.	45

Сохранение настроек		Страница
Настройки параметра OctaveShift не сохраняются вместе с тембром.	Это корректное поведение инструмента. Некоторые параметры, связанные с функцией Key Range (KeyRangeType, SplitPoint, KeyRangeLo/Hi, OctaveShift, ZoneTranspose) не сохраняются вместе с тембром, а только в ячейках настроек.	
Настройки по умолчанию отличаются от сохраненных настроек.	В настройках по умолчанию сохраняется только выбранный тембр, но не индивидуальные параметры меню настроек для этого тембра. Чтобы инструмент запомнил параметры меню настроек, необходимо сохранить тембр каждой секции.	60, 62
Настройки метронома не изменяются при выборе ячейки памяти настроек.	Настройки метронома сохраняются в ячейках памяти настроек. Однако, если выбрать ячейку памяти, когда включен режим щелчков метронома или ритмический аккомпанемент, то настройки метронома не изменятся.	61, 87

Педали, контроллеры		Страница
Педали или колеса не работают.	Убедитесь, что контроллеры не были выключены в разделе Controllers меню настроек.	47, 57
Настройка параметра Modulation Depth Range не дает эффекта.	Убедитесь, что на колесо модуляции назначена функция 'Modulation' в меню настроек. В противном случае, этот параметр не действует.	48
Футсвич-педаль не отключается после ее отпущения.	Убедитесь, что тип полярности педали 'Normal Closed'. Если же она относится к типу 'Normal Open', пожалуйста установите параметр FSW Polariy (меню System: Pedal/Mod.) в значение Reverse.	
Педаль экспрессии не работает, нарушая корректную работу MP11SE.	Убедитесь, что переключателем EXP TYPE на задней панели выбран правильный тип TRS-коннектора.	17

Звучание верхних 18 клавиш не заглушается, даже если правая педаль не нажата.	Это естественное поведение инструмента, воссоздающего звучание акустического рояля, в котором верхний регистр (обычно две верхние октавы) не демпфируется	
Звучание продолжает продлеваться после отпускания и повторного нажатия правой педали.	Это естественное поведение инструмента, корректно воссоздающее способность правой педали акустического рояля продлевать ноты при быстром повторном нажатии.	

Линейный вход		Страница
Громкость устройства, подключенного к линейному входу, слишком низкая или высокая (искаженная).	Проверьте положение фейдера LINE IN и, при необходимости, отрегулируйте его.	12
Диапазон громкости фейдера LINE IN, слишком мал.	Отрегулируйте параметр Input Level в разделе Utility меню SYSTEM.	101

MIDI		Страница
Встроенный рекордер MP11SE (внутренняя память) не записывает MIDI-секцию.	Убедитесь, что параметр TransmitRecorder в разделе Transmit меню настроек включен. По умолчанию этот параметр выключен.	55
Протокол MMC не позволяет управлять внешним устройством.	Убедитесь, что параметр Transmit MMC в разделе MMC меню настроек включен. По умолчанию этот параметр выключен.	55
	Убедитесь, что идентификационный номер (ID) MMC задан корректно и соответствует номеру внешнего устройства. Если указывать номер не обязательно, установите номер 127 (default, All).	55
	Обратитесь к инструкции внешнего устройства, чтобы убедиться в том, что оно корректно принимает команды MMC.	
	Убедитесь, что устройство не переведено в режим внешней синхронизации. MP11SE не передает тайм-код MIDI или данные MIDI Clock, поэтому внешнее устройство должно использовать свой метод синхронизации.	
Правая педаль не отпускается при воспроизведении MIDI-данных.	Если события нажатия/отпускания правой педали в MIDI-данных слишком короткие, с определенной вероятностью MP11SE будет продлевать звучание непрерывно. Это связано с тем, что инструмент воссоздает возможность быстрого отпускания и повторного нажатия правой педали акустического рояля.	
Когда параметр Receive Mode установлен в режим Section, полученные MIDI ноты продолжают играть, даже если звуковая секция выключена.	<p>Это корректное поведение инструмента. Кнопки ON/OFF секций предназначены только для подключения/отключения клавиатуры MP11SE от встроенного тон-генератора.</p> <p>Благодаря этому, вы можете вызывать звуки на MP11SE с внешнего устройства, не нажимая клавиш на клавиатуре инструмента. Например, внешняя MIDI-клавиатура может управлять басовым тембром секции SUB, в то время как вся клавиатура MP11SE используется для секции PIANO.</p> <ol style="list-style-type: none"> 1. Выберите желаемый фортепианный тембр в секции PIANO и басовый тембр в секции SUB. 2. Выключите секцию SUB при помощи кнопки ON/OFF. 3. Установите параметр Receive Mode в меню SYSTEM в режим 'Section', SUB Ch=03. 4. Установите канал передачи MIDI данных для внешней MIDI-клавиатуры в значение 3. 	20, 104

Поиск и устранение неисправностей

Порт USB to HOST		Страница
Инструмент подключен к компьютеру с помощью USB-кабеля, но программное обеспечение не отвечает на нажатия клавиш.	Проверьте, установлен ли драйвер USB MIDI на компьютере.	117
	Убедитесь, что в настройках программного обеспечения выбрано устройство ввода/вывода 'USB Audio Device' или 'KAWAI USB MIDI'.	117

Порт USB to DEVICE		Страница
Запоминающее USB-устройство не определяется, на него нельзя сохранить данные, и оно не функционирует при подключении к порту 'USB to Device'.	Убедитесь, что запоминающее USB-устройство отформатировано в файловой системе FAT/FAT32 и не защищено от записи.	16
	Извлеките запоминающее USB-устройство, выключите и снова включите инструмент, затем снова вставьте запоминающее USB-устройство. Если оно по-прежнему не работает, возможно, оно повреждено или не совместимо с инструментом. Используйте другое запоминающее устройство.	
	Убедитесь, что запоминающее USB-устройство не является беспроводным флэш-накопителем. Подобные устройства несовместимы с MP11SE.	
При подключении USB-устройства воспроизведение прерывается.	Это происходит при использовании запоминающих USB-устройств большого объема (например, более 8 ГБ).	
Записанные тембры/настройки не сохраняются на USB-устройство.	Убедитесь, что нужные вам тембры и настройки были сначала сохранены во внутренней памяти инструмента, прежде чем записывать их на запоминающее USB-устройство.	60, 61, 95,

Аудиофайлы MP3/WAV Audio, SMF		Страница
При воспроизведении с запоминающего USB-устройства файла в формате MP3 или WAV не слышен звук.	Убедитесь, что уровень громкости не установлен на минимум.	79
	Убедитесь, что формат аудиофайла поддерживается и перечислен в таблице поддерживаемых аудиоформатов.	78
Файл в формате MP3/WAV некорректно воспроизводится с запоминающего USB-устройства.	Убедитесь, что формат аудиофайла поддерживается и перечислен в таблице поддерживаемых аудиоформатов.	78
	Скорость передачи данных запоминающего USB-устройства может быть слишком низкой для нормального воспроизведения аудиофайла. Используйте другое USB-устройство, убедившись, что оно поддерживает стандарт USB 2.0 Hi-Speed.	
Файл в формате SMF (Standard MIDI File) звучит странно или частично не воспроизводится.	MP11SE загружает SMF-файлы в собственный рекордер (встроенная память), который поддерживает только одну звуковую дорожку + дорожку ударных. MIDI-данные с несколькими дорожками могут проигрываться некорректно.	94
	При сохранении SMF-файлов, записанных с помощью собственного рекордера (встроенная память), MP11SE добавляет в них дополнительные системные данные для выбора тембров. В связи с этим, звучание этих SMF-файлов может отличаться при воспроизведении на других устройствах.	
	Сообщения Program Change не могут быть загружены в рекордер MP11SE (встроенная память).	
	Если SMF-файл, который был загружен во встроенный рекордер (встроенная память), не содержит дополнительной информации о настройках MP11SE, при его воспроизведении будут использоваться текущие настройки инструмента. Это можно проверить с помощью кнопки Listen перед загрузкой SMF-файла.	94
При записи в формате MP3/WAV, звук слишком тихий или громкий (искаженный).	Отрегулируйте настройки параметра 'Audio Recorder Gain' в разделе Utility меню SYSTEM.	76

USB MIDI (Разъем "USB to Host")

Цифровое пианино MP11SE оборудовано разъемом «USB to Host», позволяющим подключать инструмент к компьютеру и использовать его в качестве устройства MIDI. В зависимости от типа компьютера и его операционной системы для корректной работы MIDI через USB, возможно, потребуется установка дополнительного программного обеспечения.

■ Драйвер USB MIDI

Операционная система	Поддержка драйвера USB MIDI
Windows ME Windows XP (без SP, SP1, SP2, SP3) Windows XP 64-bit Windows Vista (SP1, SP2) Windows Vista 64-bit (SP1, SP2) Windows 7 (без SP, SP1) Windows 7 64-bit Windows 8 / 8.1 Windows 8 / 8.1 64-bit Windows 10 Windows 10 64-bit	Установка драйвера USB MIDI не требуется. Стандартный (встроенный в систему) драйвер USB MIDI для Windows устанавливается автоматически при подключении инструмента к компьютеру. * После установки драйвера убедитесь, что в используемом программном обеспечении правильно выбрано устройство 'USB Audio Device' (Windows ME/Windows XP) или 'USB-MIDI' (Windows Vista/Windows 7/Windows 8/Windows 10).
Windows 98 se Windows 2000 Windows Vista (no SP)	Требуется установка драйвера USB MIDI. Драйвер USB MIDI можно загрузить с сайта Kawai Global: → http://www.kawai-global.com/support/downloads * После установки драйвера убедитесь, что в используемом вами программном обеспечении корректно выбрано устройство Kawai USB MIDI.
Windows Vista 64-bit (no SP)	USB MIDI не поддерживается. Установите Service Pack 1 или Service Pack 2.
Mac OS X	Установка драйвера USB MIDI не требуется. Стандартный (встроенный в систему) драйвер USB MIDI, встроенный в систему Mac OS X, устанавливается автоматически при подключении инструмента к компьютеру.
Mac OS 9	USB MIDI не поддерживается. Используйте стандартные разъемы MIDI IN/OUT.

■ Информация по USB MIDI

- Инструмент позволяет подключать устройства MIDI одновременно и к разъемам MIDI IN/OUT и к разъему USB. Для настройки маршрутизации MIDI используйте раздел MIDI меню SYSTEM (страница 104).
- Перед подключением провода USB MIDI убедитесь, что питание инструмента выключено.
- При подключении инструмента к компьютеру через порт USB MIDI возможна небольшая задержка перед началом передачи информации.
- Если при подключении инструмента к компьютеру через USB-хаб возникают перебои, подключите провод USB MIDI напрямую к одному из компьютерных портов USB.
- Случайное отключение провода USB MIDI или включение / выключение инструмента во время его использования может привести к сбоям в работе компьютера в следующих случаях:
 - во время установки драйвера USB MIDI
 - во время включения компьютера
 - во время выполнения задач MIDI-приложениями
 - когда компьютер находится в энергосберегающем режиме
- При возникновении других проблем с USB MIDI, снова проверьте все соединения и соответствующие настройки MIDI в операционной системе.

- 'MIDI' является зарегистрированной торговой маркой Association of Manufacturers of Electronic Instruments (AMEI).
- 'Windows' является зарегистрированной торговой маркой Microsoft Corporation.
- 'Macintosh' является зарегистрированной торговой маркой Apple Inc.
- Прочие названия компаний и продуктов, упомянутые в данном руководстве, могут являться зарегистрированными торговыми марками или торговыми марками, принадлежащими соответствующим владельцам.

Обновление программного обеспечения

На этой странице содержится инструкция по обновлению системного программного обеспечения (ПО) MP11SE. Пожалуйста, внимательно прочитайте данную инструкцию перед тем, как обновлять программное обеспечение.



Обновление приведет к удалению всех сохраненных в памяти пользовательских тембров и настроек. Чтобы сохранить эти данные, воспользуйтесь функцией AllBackup перед обновлением.

■ Проверка версии ПО

Чтобы проверить какая версия ПО установлена на вашем MP11SE, включите инструмент, одновременно удерживая кнопку STORE.

На дисплее отобразится сообщение о текущей версии ПО.

Если номер текущей версии ПО больше или совпадает с номером обновления, то дальнейшие действия не требуются.

* Чтобы перевести инструмент в обычный режим, выключите его, затем снова включите.

Если номер текущей версии меньше, чем у версии обновления, то следуйте дальнейшим инструкциям.

STORE

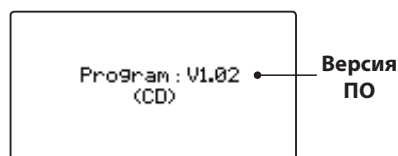

1. Подготовка запоминающего устройства USB

Распакуйте ZIP-архив с файлами обновления и скопируйте все файлы с расширением .SYS в корневую папку запоминающего устройства USB.

* Запоминающее устройство должно быть отформатировано в файловой системе FAT или FAT32.



2. Подключение запоминающего устройства USB

При выключенном инструменте:

Подключите подготовленное запоминающее устройство USB к разъему USB.



3. Запуск обновления ПО

Нажмите и удерживайте кнопки 6, 7 и 8 в секции SETUP, затем включите инструмент.

Процесс обновления автоматически запустится через несколько секунд. На дисплее будет отображаться статус процесса.

* Не отключайте запоминающее устройство USB в процессе обновления ПО.

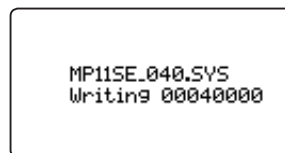
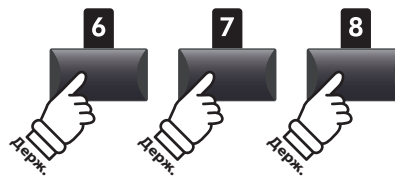

4. Завершение обновления, отключение запоминающего устройства USB

Примерно через 60-90 секунд (в зависимости от количества файлов обновления) на дисплее отобразится сообщение о том, что обновление успешно завершено.

Отключите запоминающее устройство USB, затем нажмите и удерживайте кнопку POWER, чтобы выключить питание инструмента. При включении инструмента новое ПО будет загружено автоматически.

* Если обновление ПО не удалось, повторите процесс с шага 1.

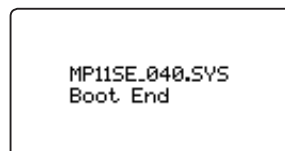

Список тембров

■ Секция PIANO

Concert		Pop		Jazz		Upright/Mono	
1	SK Concert Grand	1	Pop Piano	1	SK Jazz Grand	1	Upright Piano
2	EX Concert Grand	2	EX Studio Grand	2	Jazz Grand	2	Mono SK Grand
3	SK-5 Grand	3	SK-5 StudioGrand	3	Standard Grand	3	Mono EX Grand

■ Секция E.PIANO

Tine		Reed		Modern		E. Grand / Clavi	
1	Tine EP 1	1	Reed EP 1	1	Modern EP 1	1	Electric Grand
2	Tine EP 2	2	Reed EP 2	2	Modern EP 2	2	Clavi 1
3	Tine EP 3	3	Reed EP 3	3	Modern EP 3	3	Clavi 2

■ Секция SUB

Strings		Pad		Harpsi / Mallet		Bass	
1	String Ensemble	1	Pad 1	1	Harpsichord	1	Wood Bass
2	Beautiful Str.	2	Pad 2	2	Vibraphone	2	Finger Bass
3	String Pad	3	Pad 3	3	Celesta	3	Fretless Bass
4	Warm Strings	4	Pad 4	4	Marimba	4	Wood Bass & Ride

Список стилей ритмического аккомпанемента

16 Swing

1	Funk Shuffle 1
2	Funk Shuffle 2
3	Hip Hop 1
4	Hip Hop 2
5	Hip Hop 3
6	Hip Hop 4
7	16 Shuffle 1
8	16 Shuffle 2
9	16 Shuffle 3

16 Funk

10	Funky Beat 1
11	Funky Beat 2
12	Funky Beat 3
13	Funk 1
14	Funk 2
15	Funk 3

16 Straight

16	Jazz Funk
17	16 Beat 1
18	16 Beat 2
19	16 Beat 3
20	16 Beat 4
21	Ride Beat 4
22	Rim Beat
23	Roll Beat
24	Light Ride 1
25	Dixie Rock

16 Latin

26	Surdo Samba
27	Latin Groove
28	Light Samba
29	Songo
30	Samba
31	Merenge

16 Dance

32	Funky Beat 4
33	16 Beat 5
34	Disco 1
35	Disco 2
36	Techno 1
37	Techno 2
38	Techno 3
39	Heavy Techno

16 Ballad

40	Ballad 1
41	Ballad 2
42	Ballad 3
43	Ballad 4
44	Ballad 5
45	Light Ride 2
46	Electro Pop 1
47	Electro Pop 2
48	16 Shuffle 4

8 Ballad

49	Slow Jam
50	50's Triplet
51	R&B Triplet

8 Straight

52	8 Beat 1
53	8 Beat 2
54	Smooth Beat
55	Pop 1
56	Pop 2
57	Ride Beat 1
58	Ride Beat 2
59	Ride Beat 3
60	Slip Beat

8 Rock

61	Jazz Rock
62	8 Beat 3
63	Rock Beat 1
64	Rock Beat 2
65	Rock Beat 3
66	Rock Beat 4
67	Blues/Rock
68	Heavy Beat
69	Hard Rock
70	Surf Rock
71	R&B

8 Swing

72	Motown 1
73	Fast Shuffle
74	Motown 2
75	Country 2 Beat

Triplet

76	Triplet Rock 1
77	Triplet Rock 2
78	Bembe
79	Rock Shuffle 1
80	Rock Shuffle 2
81	Boogie
82	Triplet 1
83	Triplet 2
84	Reggae
85	Gospel Ballad
86	Waltz

Jazz

87	H.H. Swing
88	Ride Swing
89	Fast 4 Beat
90	Afro Cuban
91	Jazz Waltz 1
92	Jazz Waltz 2
93	5/4 Swing

8 Latin

94	H.H. Bossa
95	Ride Bossa
96	Beguine
97	Mambo
98	Cha Cha
99	Tango
100	Habanera

Категории, типы и параметры эффектов

1. Chorus (Хорус)

Вариация	Параметр 1	Параметр 2	Параметр 3	Параметр 4	Параметр 5	Параметр 6	Параметр 7	Параметр 8	Параметр 9	Параметр 10
Stereo	DryWet	Speed	Depth	PreDly	Phase	LowEQ	HighEQ	-	-	-
Classic	Spread	Inten.	LowEQ	HighEQ	-	-	-	-	-	-
2-Band	DryWet	Balanc	LwrSpd	Lower	UprSpd	UprDpt	PreDly	SplitF	-	-
3-Phase	DryWet	Speed	Depth	PreDly	-	-	-	-	-	-
Wide	DryWet	Speed	Depth	PreDly	-	-	-	-	-	-
Envelope	Depth	Speed	Sens.	PreDly	Phase	-	-	-	-	-
Triangle	DryWet	Speed	Depth	PreDly	Phase	-	-	-	-	-
Sine	DryWet	Speed	Depth	PreDly	-	-	-	-	-	-

2. Flanger (Флэнжер)

Вариация	Параметр 1	Параметр 2	Параметр 3	Параметр 4	Параметр 5	Параметр 6	Параметр 7	Параметр 8	Параметр 9	Параметр 10
Stereo	DryWet	Speed	Depth	F.Back	PreDly	Phase	LowEQ	HighEQ	-	-
2-Band	DryWet	Balanc	LwrSpd	Lower	UprSpd	UprDpt	F.Back	PreDly	SplitF	-
Touch	DryWet	Sens.	F.Back	PreDly	LowEQ	HighEQ	-	-	-	-
Sine	DryWet	Speed	Depth	F.Back	PreDly	-	-	-	-	-
Triangle	DryWet	Speed	Depth	F.Back	PreDly	Phase	-	-	-	-

3. Phaser (Фэйзер)

Вариация	Параметр 1	Параметр 2	Параметр 3	Параметр 4	Параметр 5	Параметр 6	Параметр 7	Параметр 8	Параметр 9	Параметр 10
Warm	DryWet	Speed	Depth	Reso.	LowEQ	HighEQ	-	-	-	-
Classic	DryWet	Speed	Depth	Reso.	Manual	LowEQ	HighEQ	-	-	-
8-Stage	DryWet	Speed	Depth	Reso.	Manual	-	-	-	-	-
2-Band	DryWet	Balanc	LwrSpd	Lower	LwrMnu	UprSpd	UprDpt	UprMnu	SplitF	-
Touch	DryWet	Sens.	Reso.	Manual	LowEQ	HighEQ	-	-	-	-
St.2-Stage	DryWet	Speed	Depth	Manual	Phase	-	-	-	-	-

4. Wah (Вау-вау)

Вариация	Параметр 1	Параметр 2	Параметр 3	Параметр 4	Параметр 5	Параметр 6	Параметр 7	Параметр 8	Параметр 9	Параметр 10
ClassicTch	DryWet	Sens.	Reso.	Manual	LowEQ	HighEQ	-	-	-	-
ClassicLfo	DryWet	Speed	Depth	Reso.	Manual	LowEQ	HighEQ	-	-	-
ClassicPdl	DryWet	Sens.	Reso.	Manual	LowEQ	HighEQ	-	-	-	-
LpTch	DryWet	Sens.	Manual	-	-	-	-	-	-	-
LpLfo	DryWet	Speed	Depth	Manual	-	-	-	-	-	-
LpPdl	DryWet	Sens.	Manual	-	-	-	-	-	-	-

5. Tremolo (Тремоло)

Вариация	Параметр 1	Параметр 2	Параметр 3	Параметр 4	Параметр 5	Параметр 6	Параметр 7	Параметр 8	Параметр 9	Параметр 10
Classic	Depth	Speed	LowEQ	HighEQ	-	-	-	-	-	-
2-Band	Depth	Balanc	LwrSpd	UprSpd	SplitF	-	-	-	-	-
VibratoTrm	Depth	Speed	Vib.	LowEQ	HighEQ	-	-	-	-	-
Sine	Depth	Speed	-	-	-	-	-	-	-	-
Square	Depth	Speed	-	-	-	-	-	-	-	-
Saw	Depth	Speed	-	-	-	-	-	-	-	-

Категории, типы и параметры эффектов

6. Auto Pan (Автопанорамирование)

Вариация	Параметр 1	Параметр 2	Параметр 3	Параметр 4	Параметр 5	Параметр 6	Параметр 7	Параметр 8	Параметр 9	Параметр 10
Classic	Depth	Speed	LowEQ	HighEQ	-	-	-	-	-	-
2-Band	Depth	Balanc	LwrSpd	UprSpd	SplitF	-	-	-	-	-
Envelope	Depth	Speed	Sens.	-	-	-	-	-	-	-
Standard	Depth	Speed	-	-	-	-	-	-	-	-

7. Delay / Reverb (Задержка / Реверберация)

Вариация	Параметр 1	Параметр 2	Параметр 3	Параметр 4	Параметр 5	Параметр 6	Параметр 7	Параметр 8	Параметр 9	Параметр 10
Standard	DryWet	Time	F.Back	H.Damp	-	-	-	-	-	-
PingPong	DryWet	Time	F.Back	H.Damp	-	-	-	-	-	-
LCR	DryWet	Time	F.Back	H.Damp	-	-	-	-	-	-
3-Tap	DryWet	C.Time	C.Gain	F.Back	H.Damp	L.Time	L.Gain	R.Time	RightG	-
Classic	DryWet	Time	F.Back	-	-	-	-	-	-	-
Short	DryWet	Time	F.Back	-	-	-	-	-	-	-
Ambience	DryWet	Size	H.Damp	LowEQ	HighEQ	-	-	-	-	-
EarlyRef	DryWet	Size	PreDly	LPF	LowEQ	HighEQ	-	-	-	-

8. Pitch Shift (Сдвиг высоты)

Вариация	Параметр 1	Параметр 2	Параметр 3	Параметр 4	Параметр 5	Параметр 6	Параметр 7	Параметр 8	Параметр 9	Параметр 10
Detune	DryWet	Fine	-	-	-	-	-	-	-	-
FeedBack	DryWet	Fine	Coarse	Delay	F.Back	H.Damp	-	-	-	-
Standard	DryWet	Fine	Coarse	-	-	-	-	-	-	-

9. Compressor (Компрессор)

Вариация	Параметр 1	Параметр 2	Параметр 3	Параметр 4	Параметр 5	Параметр 6	Параметр 7	Параметр 8	Параметр 9	Параметр 10
2-Band	Gain	Balanc	LRatio	LThrs	LwrAtk	Releas	URatio	UThrs	UprAtk	SplitF
Standard	Gain	Ratio	Trshld	Attack	Releas	-	-	-	-	-

10. Overdrive (Овердрайв)

Вариация	Параметр 1	Параметр 2	Параметр 3	Параметр 4	Параметр 5	Параметр 6	Параметр 7	Параметр 8	Параметр 9	Параметр 10
Stereo	DryWet	Drive	Gain	LowEQ	HighEQ	-	-	-	-	-
Classic	DryWet	Drive	Gain	-	-	-	-	-	-	-
Distortion	DryWet	Drive	Gain	-	-	-	-	-	-	-

11. EQ / Filter (Эквалайзер / Фильтр)

Вариация	Параметр 1	Параметр 2	Параметр 3	Параметр 4	Параметр 5	Параметр 6	Параметр 7	Параметр 8	Параметр 9	Параметр 10
4-BandEQ	Gain	Low	Mid1	Mid1Q	Mid1F	High	Mid2	Mid2Q	Mid2F	-
7-BandEQ	Gain	100Hz	200Hz	400Hz	800Hz	1.6kHz	3.2kHz	6.4kHz	-	-
Standerd	Gain	Low	Mid	High	Mid F	-	-	-	-	-
Enhancer	DryWet	Depth	-	-	-	-	-	-	-	-
10-PoleFlt	DryWet	Freq.	Sens.	Gain	LpfHpf	-	-	-	-	-

12. Rotary (Эффект вращающихся динамиков)

Вариация	Параметр 1	Параметр 2	Параметр 3	Параметр 4	Параметр 5	Параметр 6	Параметр 7	Параметр 8	Параметр 9	Параметр 10
Classic	Slow/Fast	LwrFastSpd	LwrSlowSpd	LwrAcc.Spд	Rot:Spread	UprFastSpd	UprSlowSpd	UprAcc.Spд	-	-
Warm	Slow/Fast	LwrFastSpd	LwrSlowSpd	LwrAcc.Spд	Rot:Spread	UprFastSpd	UprSlowSpd	UprAcc.Spд	-	-
Dirty	Slow/Fast	Rot:Depth	Rot:AccSpд	Rot:Spread	FastSpeed	SlowSpeed	Rot:LowEQ	Rot:HighEQ	Rot:Drive	Rot:Gain
+Vib/Cho	Slow/Fast	Rot:Depth	FastSpeed	SlowSpeed	Rot:AccSpд	Rot:Spread	Rot:VibCho	Rot:Mode	-	-
Single	Slow/Fast	Rot:Depth	FastSpeed	SlowSpeed	Rot:AccSpд	Rot:Spread	-	-	-	-

13. Groove (Пульсация)

Вариация	Параметр 1	Параметр 2	Параметр 3	Параметр 4	Параметр 5	Параметр 6	Параметр 7	Параметр 8	Параметр 9	Параметр 10
S/H Flg	Grv:DryWet	Grv:Speed	Grv:Depth	Grv:F.Back	Grv:Manual	Grv:Attack	Grv:PanDpt	-	-	-
S/H Pha	Grv:DryWet	Grv:Speed	Grv:Depth	Grv:F.Back	Grv:Manual	Grv:Attack	Grv:PanDpt	-	-	-
S/H Wah	Grv:DryWet	Grv:Speed	Grv:Depth	Grv:F.Back	Grv:Manual	Grv:Attack	Grv:PanDpt	-	-	-
S/H Pan	Grv:DryWet	Grv:Speed	Grv:Pan	Grv:Attack	-	-	-	-	-	-

14. Misc (Дополнительные)

Вариация	Параметр 1	Параметр 2	Параметр 3	Параметр 4	Параметр 5	Параметр 6	Параметр 7	Параметр 8	Параметр 9	Параметр 10
RingMod	Mod:DryWet	Mod:Freq.	Mod:LowEQ	Mod:HighEQ	-	-	-	-	-	-
Lo-Fi	Mod:DryWet	Mod:ModSpд	Mod:ModDpt	Mod:S.Rate	Mod:Reso.	Mod:Filter	-	-	-	-

15. Chorus+ (Хорус+)

Вариация	Параметр 1	Параметр 2	Параметр 3	Параметр 4	Параметр 5	Параметр 6	Параметр 7	Параметр 8	Параметр 9	Параметр 10
Flanger	Cho:DryWet	Cho:Speed	Cho:Depth	Cho:PreDly	Cho:Phase	Flg:DryWet	Flg:Speed	Flg:Depth	Flg:F.Back	Flg:PreDly
Phaser	Cho:DryWet	Cho:Speed	Cho:Depth	Cho:PreDly	Cho:Phase	Pha:DryWet	Pha:Speed	Pha:Depth	Pha:Manual	Pha:Phase
Wah	Cho:DryWet	Cho:Speed	Cho:Depth	Cho:PreDly	Cho:Phase	Wah:DryWet	Wah:Sens.	Wah:Manual	-	-
Tremolo	Cho:DryWet	Cho:Speed	Cho:Depth	Cho:PreDly	Cho:Phase	Trm:Depth	Trm:Speed	-	-	-
AutoPan	Cho:DryWet	Cho:Speed	Cho:Depth	Cho:PreDly	Cho:Phase	Pan:Depth	Pan:Speed	-	-	-
Delay	Cho:DryWet	Cho:Speed	Cho:Depth	Cho:PreDly	Cho:Phase	Dly:DryWet	Dly:Time	Dly:F.Back	-	-

16. Phaser+ (Фэйзер+)

Вариация	Параметр 1	Параметр 2	Параметр 3	Параметр 4	Параметр 5	Параметр 6	Параметр 7	Параметр 8	Параметр 9	Параметр 10
Chorus	Pha:DryWet	Pha:Speed	Pha:Depth	Pha:Manual	Pha:Phase	Cho:DryWet	Cho:Speed	Cho:Depth	Cho:PreDly	Cho:Phase
Flanger	Pha:DryWet	Pha:Speed	Pha:Depth	Pha:Manual	Pha:Phase	Flg:DryWet	Flg:Speed	Flg:Depth	Flg:F.Back	Flg:PreDly
Wah	Pha:DryWet	Pha:Speed	Pha:Depth	Pha:Manual	Pha:Phase	Wah:DryWet	Wah:Sens.	Wah:Manual	-	-
Tremolo	Pha:DryWet	Pha:Speed	Pha:Depth	Pha:Manual	Pha:Phase	Trm:Depth	Trm:Speed	-	-	-
AutoPan	Pha:DryWet	Pha:Speed	Pha:Depth	Pha:Manual	Pha:Phase	Pan:Depth	Pan:Speed	-	-	-
Delay	Pha:DryWet	Pha:Speed	Pha:Depth	Pha:Manual	Pha:Phase	Dly:DryWet	Dly:Time	Dly:F.Back	-	-

17. Wah+ (Вау-вау+)

Вариация	Параметр 1	Параметр 2	Параметр 3	Параметр 4	Параметр 5	Параметр 6	Параметр 7	Параметр 8	Параметр 9	Параметр 10
Chorus	Wah:DryWet	Wah:Sens.	Wah:Manual	Cho:DryWet	Cho:Speed	Cho:Depth	Cho:PreDly	Cho:Phase	-	-
Flanger	Wah:DryWet	Wah:Sens.	Wah:Manual	Flg:DryWet	Flg:Speed	Flg:Depth	Flg:F.Back	Flg:PreDly	-	-
Phaser	Wah:DryWet	Wah:Sens.	Wah:Manual	Pha:DryWet	Pha:Speed	Pha:Depth	Pha:Manual	Pha:Phase	-	-
Tremolo	Wah:DryWet	Wah:Sens.	Wah:Manual	Trm:Depth	Trm:Speed	-	-	-	-	-
AutoPan	Wah:DryWet	Wah:Sens.	Wah:Manual	Pan:Depth	Pan:Speed	-	-	-	-	-
Delay	Wah:DryWet	Wah:Sens.	Wah:Manual	Dly:DryWet	Dly:Time	Dly:F.Back	-	-	-	-

18. EQ+ (Эквалайзер+)

Вариация	Параметр 1	Параметр 2	Параметр 3	Параметр 4	Параметр 5	Параметр 6	Параметр 7	Параметр 8	Параметр 9	Параметр 10
Chorus	EQ:Gain	EQ:Low	EQ:Mid	EQ:High	EQ:Mid F	Cho:DryWet	Cho:Speed	Cho:Depth	Cho:PreDly	Cho:Phase
Flanger	EQ:Gain	EQ:Low	EQ:Mid	EQ:High	EQ:Mid F	Flg:DryWet	Flg:Speed	Flg:Depth	Flg:F.Back	Flg:PreDly
Phaser	EQ:Gain	EQ:Low	EQ:Mid	EQ:High	EQ:Mid F	Pha:DryWet	Pha:Speed	Pha:Depth	Pha:Manual	Pha:Phase
Wah	EQ:Gain	EQ:Low	EQ:Mid	EQ:High	EQ:Mid F	Wah:DryWet	Wah:Sens.	Wah:Manual	-	-
Tremolo	EQ:Gain	EQ:Low	EQ:Mid	EQ:High	EQ:Mid F	Trm:Depth	Trm:Speed	-	-	-
AutoPan	EQ:Gain	EQ:Low	EQ:Mid	EQ:High	EQ:Mid F	Pan:Depth	Pan:Speed	-	-	-
Delay	EQ:Gain	EQ:Low	EQ:Mid	EQ:High	EQ:Mid F	Dly:DryWet	Dly:Time	Dly:F.Back	-	-
Compressor	EQ:Gain	EQ:Low	EQ:Mid	EQ:High	EQ:Mid F	Cmp:Gain	Cmp:Ratio	Cmp:Thresh	Cmp:Attack	Cmp:Releas

19. Enhancer+ (Улучшение+)

Вариация	Параметр 1	Параметр 2	Параметр 3	Параметр 4	Параметр 5	Параметр 6	Параметр 7	Параметр 8	Параметр 9	Параметр 10
Chorus	Enh:DryWet	Enh:Depth	Cho:DryWet	Cho:Speed	Cho:Depth	Cho:PreDly	Cho:Phase	-	-	-
Flanger	Enh:DryWet	Enh:Depth	Flg:DryWet	Flg:Speed	Flg:Depth	Flg:F.Back	Flg:PreDly	-	-	-
Phaser	Enh:DryWet	Enh:Depth	Pha:DryWet	Pha:Speed	Pha:Depth	Pha:Manual	Pha:Phase	-	-	-
Wah	Enh:DryWet	Enh:Depth	Wah:DryWet	Wah:Sens.	Wah:Manual	-	-	-	-	-
Tremolo	Enh:DryWet	Enh:Depth	Trm:Depth	Trm:Speed	-	-	-	-	-	-
AutoPan	Enh:DryWet	Enh:Depth	Pan:Depth	Pan:Speed	-	-	-	-	-	-
Delay	Enh:DryWet	Enh:Depth	Dly:DryWet	Dly:Time	Dly:F.Back	-	-	-	-	-
Compressor	Enh:DryWet	Enh:Depth	Cmp:Gain	Cmp:Ratio	Cmp:Thresh	Cmp:Attack	Cmp:Releas	-	-	-

20. Pitch Shift+ (Сдвиг высоты+)

Вариация	Параметр 1	Параметр 2	Параметр 3	Параметр 4	Параметр 5	Параметр 6	Параметр 7	Параметр 8	Параметр 9	Параметр 10
Flanger	Psh:DryWet	Psh:Fine	Psh:Coarse	Flg:DryWet	Flg:Speed	Flg:Depth	Flg:F.Back	Flg:PreDly	-	-
Phaser	Psh:DryWet	Psh:Fine	Psh:Coarse	Pha:DryWet	Pha:Speed	Pha:Depth	Pha:Manual	Pha:Phase	-	-
Wah	Psh:DryWet	Psh:Fine	Psh:Coarse	Wah:DryWet	Wah:Sens.	Wah:Manual	-	-	-	-
Tremolo	Psh:DryWet	Psh:Fine	Psh:Coarse	Trm:Depth	Trm:Speed	-	-	-	-	-
AutoPan	Psh:DryWet	Psh:Fine	Psh:Coarse	Pan:Depth	Pan:Speed	-	-	-	-	-
Delay	Psh:DryWet	Psh:Fine	Psh:Coarse	Dly:DryWet	Dly:Time	Dly:F.Back	-	-	-	-

21. Compressor+ (Компрессор+)

Вариация	Параметр 1	Параметр 2	Параметр 3	Параметр 4	Параметр 5	Параметр 6	Параметр 7	Параметр 8	Параметр 9	Параметр 10
Chorus	Cmp:Gain	Cmp:Ratio	Cmp:Thresh	Cmp:Attack	Cmp:Releas	Cho:DryWet	Cho:Speed	Cho:Depth	Cho:PreDly	Cho:Phase
Flanger	Cmp:Gain	Cmp:Ratio	Cmp:Thresh	Cmp:Attack	Cmp:Releas	Flg:DryWet	Flg:Speed	Flg:Depth	Flg:F.Back	Flg:PreDly
Phaser	Cmp:Gain	Cmp:Ratio	Cmp:Thresh	Cmp:Attack	Cmp:Releas	Pha:DryWet	Pha:Speed	Pha:Depth	Pha:Manual	Pha:Phase
Wah	Cmp:Gain	Cmp:Ratio	Cmp:Thresh	Cmp:Attack	Cmp:Releas	Wah:DryWet	Wah:Sens.	Wah:Manual	-	-
Tremolo	Cmp:Gain	Cmp:Ratio	Cmp:Thresh	Cmp:Attack	Cmp:Releas	Trm:Depth	Trm:Speed	-	-	-
AutoPan	Cmp:Gain	Cmp:Ratio	Cmp:Thresh	Cmp:Attack	Cmp:Releas	Pan:Depth	Pan:Speed	-	-	-
Delay	Cmp:Gain	Cmp:Ratio	Cmp:Thresh	Cmp:Attack	Cmp:Releas	Dly:DryWet	Dly:Time	Dly:F.Back	-	-
OverDrive	Cmp:Gain	Cmp:Ratio	Cmp:Thresh	Cmp:Attack	Cmp:Releas	Ovd:DryWet	Ovd:Drive	Ovd:Gain	-	-

22. Overdrive+ (Овердрайв+)

Вариация	Параметр 1	Параметр 2	Параметр 3	Параметр 4	Параметр 5	Параметр 6	Параметр 7	Параметр 8	Параметр 9	Параметр 10
Chorus	Ovd:DryWet	Ovd:Drive	Ovd:Gain	Cho:DryWet	Cho:Speed	Cho:Depth	Cho:PreDly	Cho:Phase	-	-
Flanger	Ovd:DryWet	Ovd:Drive	Ovd:Gain	Flg:DryWet	Flg:Speed	Flg:Depth	Flg:F.Back	Flg:PreDly	-	-
Phaser	Ovd:DryWet	Ovd:Drive	Ovd:Gain	Pha:DryWet	Pha:Speed	Pha:Depth	Pha:Manual	Pha:Phase	-	-
Wah	Ovd:DryWet	Ovd:Drive	Ovd:Gain	Wah:DryWet	Wah:Sens.	Wah:Manual	-	-	-	-
Tremolo	Ovd:DryWet	Ovd:Drive	Ovd:Gain	Trm:Depth	Trm:Speed	-	-	-	-	-
AutoPan	Ovd:DryWet	Ovd:Drive	Ovd:Gain	Pan:Depth	Pan:Speed	-	-	-	-	-
Delay	Ovd:DryWet	Ovd:Drive	Ovd:Gain	Dly:DryWet	Dly:Time	Dly:F.Back	-	-	-	-
EQ	Ovd:DryWet	Ovd:Drive	Ovd:Gain	EQ :Gain	EQ :Low	EQ :Mid	EQ :High	EQ :MidFrq	-	-

23. Parallel (Параллельное подключение эффектов)

Вариация	Параметр 1	Параметр 2	Параметр 3	Параметр 4	Параметр 5	Параметр 6	Параметр 7	Параметр 8	Параметр 9	Параметр 10
Cho Flg	Cho:DryWet	Flg:DryWet	Cho:Speed	Cho:Depth	Cho:PreDly	Cho:Phase	Flg:Speed	Flg:Depth	Flg:F.Back	Flg:PreDly
Cho Pha	Cho:DryWet	Pha:DryWet	Cho:Speed	Cho:Depth	Cho:PreDly	Cho:Phase	Pha:Speed	Pha:Depth	Pha:Manual	Pha:Phase
Cho Wah	Cho:DryWet	Wah:DryWet	Cho:Speed	Cho:Depth	Cho:PreDly	Cho:Phase	Wah:Sens.	Wah:Manual	-	-
Cho Trm	Cho:DryWet	Trm:Depth	Cho:Speed	Cho:Depth	Cho:PreDly	Cho:Phase	Trm:Speed	-	-	-
Cho Pan	Cho:DryWet	Pan:Depth	Cho:Speed	Cho:Depth	Cho:PreDly	Cho:Phase	Pan:Speed	-	-	-
Cho Dly	Cho:DryWet	Dly:DryWet	Cho:Speed	Cho:Depth	Cho:PreDly	Cho:Phase	Dly:Time	Dly:F.Back	-	-

Технические характеристики

Профессиональное сценическое пианино Kawai MP11SE

Клавиатура	88 деревянных клавиш с покрытием Ivory Touch Механика Grand Feel (GF) с функцией Let-Off	
Источник тембров	Технология сэмплирования Harmonic Imaging™ XL (HI-XL), сэмплирование 88-клавишного фортепиано	
Количество тембров	40 (12 типов фортепиано, 12 типов электропиано, 16 дополнительных тембров)	
Полифония	Максимум 256 голосов	
Режимы клавиатуры	Полная, разделение, зонирование (с определением точек разделения и ширины диапазона)	
Секции	Внутренние:	PIANO, E.PIANO, SUB
	Внешние:	MIDI (ZONE1, ZONE2, ZONE3, ZONE4)
Ревербератор	Типы:	6 типов (Комната, Гостиная, Камерный зал, Концертный зал, Большой зал, Собор)
	Параметры:	Первое отражение, Время реверберации, Глубина реверберации
Эффекты	Типы:	129 (23 категории)
	Параметры:	До 10 параметров, в зависимости от эффекта
Эмулятор усилителя <small>Только для секции E.PIANO</small>	Типы:	5 типов (S. Case, M. Stack, J. Combo, F. Bass, L. Cabi)
	Параметры:	Перегрузка, Громкость, Низкие частоты, Средние частоты, Высокие частоты, Частота СЧ Тип пикрофона, Расположение микрофона, Уровень дополнительных микрофонов
Виртуальный настройщик	Чув-сть клав-ры:	6 типов (Высокая, Высокая+, Нормальная, Низкая, Низкая+, Пользовательская 1~5)
	Параметры:	PIANO: Интонировка, Струнный резонанс, Резонанс правой педали, Резонанс недемпфируемых струн, Эффект отпускания клавиши, Шум правой педали, Задержка молоточков, Шум возврата механизма, Положение крышки, Ширина стереополя, Яркость E.PIANO/SUB: Шум отпускания клавиши, Задержка отпускания клавиши
	Температура и настройка	7 типов (Фортепианная, Чистый строй (мажор/минор), Пифагорейская, Среднетоновая, Werckmeister, Kirnberger), Пользовательская 1~2; Точная настройка, Растянутый строй, Тональность температуры
Эквалайзер	4-полосный эквалайзер (Уровень НЧ, Уровень, Добротность и Частота СЧ 1 и 2, Уровень ВЧ)	
Записывающее устройство	Память:	10 произведений - общий объем памяти около 90,000 нот Транспонирование, Конвертация в аудиофайл, Загрузка и сохранение SMF
	Аудио:	Воспроизведение MP3/WAV, Сохранение MP3/WAV, Запись наложением, Установка уровня записи
Метроном	Размер:	1/4, 2/4, 3/4, 4/4, 5/4, 3/8, 6/8, 7/8, 9/8, 12/8
	Ритм-й Акк-т:	100 ритмических рисунков
Внутренняя память	Наст-ки тембров:	40 ячеек
	Польз-е наст-ки:	208 ячеек (по 8 ячеек в 26 банках)
	Наст-ки при вкл.:	1 ячейка
Функции USB	Загр./Сохр.:	Тембр, Настройка, SMF, Все тембры, Все настройки, Файл полного восстановления
	Другое:	Удаление, Переименование, Форматирование
Меню настроек	Секции тембров:	107 параметров (Реверберация, Эфф./Эм.Ус. Звучание, Настройка, Клавиатура, Контроллеры, Вирт.Настр.)
	Настройки MIDI:	55 параметров (Канал/Тембр, Настройки передачи, Посыл, ММС, Параметры клавиатуры, Контроллеры)
Меню SYSTEM	52 параметра и функции (Использование, Педали, MIDI, Уровни, Пользовательские настройки, Сброс)	
Дисплей	ЖК с подсветкой, 128х64 точек	
Контроллеры	Слайдеры громкости (Общий, Лин.вх., Секций PIANO, E.PIANO и SUB), Контроллеры A~D (назначаемые), Колеса высоты тона и модуляции	
Разъемы	Выход:	1/4" Линейный (Л/Моно, П), XLR (Л, П) с возможностью отключения "земли", Наушники
	Вход:	1/4" Линейный
	MIDI и USB:	MIDI IN, MIDI OUT, MIDI THRU, USB to Host, USB to Device
	Педали:	DAMPER/SOSTENUTO/SOFT (для GFP-3), FSW, EXP с переключателем EXP TYPE
	Питание:	AC IN
Потр. мощность	20 Вт	
Габариты	1380 (Ш) x 452 (Г) x 190 (В) мм	
Вес	34,0 кг	
Комплект поставки	Тройной педальный блок GFP-3 (с поддержкой полунажатия), Пюпитр, Кабель питания, Руководство пользователя	

1. Распознаваемые данные

- 1.1 Сообщения Channel Voice
- 1.2 Сообщения Channel Mode
- 1.3 Сообщения System Realtime

2. Передаваемые данные

- 2.1 Сообщения Channel Voice
- 2.2 Сообщения Channel Mode
- 2.3 Сообщения System Realtime

3. Сообщения System Exclusive

- 3.1 Команды MMC
- 3.2 Передаваемые параметры
- 3.3 Настройки параметров: Общие
- 3.4 Настройки параметров: Меню настроек
- 3.5 Настройки параметров: Меню System
- 3.6 Параметры назначаемых контроллеров

4. Тембр/Настройка программа/банк

5. Таблица номеров контроллеров (CC#)

Карта реализации MIDI

1 Распознаваемые данные

1.1 Сообщения Channel Voice

Нота отпущена

Статус	2-й байт	3-й байт
8nH	kkH	vvH
9nH	kkH	00H

n=Номер канала MIDI :0H-fH(канал1 ~ канал16)
 kk=Номер ноты :00H - 7fH(0 ~ 127)
 vv=Сила нажатия :00H - 7fH(0 ~ 127)

Нота нажата

Статус	2-й байт	3-й байт
9nH	kkH	vvH

n=Номер канала MIDI :0H-fH(канал1 ~ канал16)
 kk=Номер ноты :00H - 7fH(0 ~ 127)
 vv=Сила нажатия :00H - 7fH(0 ~ 127)

Выбор банка Control Change (MSB)

Статус	2-й байт	3-й байт
VnH	00H	mmH
VnH	20H	llH

n=Номер канала MIDI :0H-fH(канал1 ~ канал16)
 mm = Номер банка MSB :00H-7fH (0 ~ 127)
 ll = Номер банка LSB :00H-7fH (0 ~ 127)

Модуляция

Статус	2-й байт	3-й байт
VnH	01H	vvH

n=Номер канала MIDI :0H-fH(канал1 ~ канал16)
 vv = Глубина модуляции :00H - 7fH(0 ~ 127) По умолчанию = 00H

Ввод данных

Статус	2-й байт	3-й байт
VnH	06H	mmH
VnH	26H	llH

n=Номер канала MIDI :0H-fH(канал1 ~ канал16)
 mm,ll=Значение из RPN/NRPN :00H - 7fH(0 ~ 127)
 *см. раздел RPN/NRPN

Громкость

Статус	2-й байт	3-й байт
VnH	07H	vvH

n=Номер канала MIDI :0H-fH(канал1 ~ канал16)
 vv=Громкость :00H - 7fH(0 ~ 127) По умолчанию = 7fH

Панорама

Статус	2-й байт	3-й байт
VnH	0aH	vvH

n=Номер канала MIDI :0H-fH(канал1 ~ канал16)
 vv=Панорама :00H - 40H - 7fH(лево ~центр~право) По умолчанию = 40H(центр)

1.1 Сообщения Channel Voice (продолжение)

Экспрессия

Статус	2-й байт	3-й байт	
VnH	0bH	vvH	
n=Номер канала MIDI		:0H-fH(канал1 ~ канал16)	
vv=Экспрессия		:00H - 7fH(0 - 127)	По умолчанию = 7fH

Педаль дэмпера

Статус	2-й байт	3-й байт	
VnH	40H	vvH	
n=Номер канала MIDI		:0H-fH(канал1 ~ канал16)	
vv=Значение		:00H - 7fH(0 ~ 127)	По умолчанию = 00H
0 - 63=ВЫКЛ., 64 - 127=ВКЛ.			

Педаль sostenuto

Статус	2-й байт	3-й байт	
VnH	42H	vvH	
n=Номер канала MIDI		:0H-fH(канал1 ~ канал16)	
vv=Значение		:00H - 7fH(0 ~ 127)	По умолчанию = 00H
0 - 63 =ВЫКЛ., 64 - 127=ВКЛ.			

Педаль заглушения

Статус	2-й байт	3-й байт	
VnH	43H	vvH	
n=Номер канала MIDI		:0H-fH(канал1 ~ канал16)	
vv=Значение		:00H - 7fH(0 ~ 127)	По умолчанию = 00H
0 - 63 =ВЫКЛ., 64 - 127=ВКЛ.			

Контроллеры №1-9

Статус	2-й байт	3-й байт	
VnH	46H	vvH	Длительность удержания
VnH	47H	vvH	Резонанс
VnH	48H	vvH	Время отпущения
VnH	49H	vvH	Скорость атаки
VnH	4aH	vvH	Частота среза
VnH	4bH	vvH	Время затухания
VnH	4cH	vvH	Частота вибрато
VnH	4dH	vvH	Глубина вибрато
VnH	4eH	vvH	Задержка вибрато
n=Номер канала MIDI		:0H-fH(канал1 ~ канал16)	
vv=Значение		:00H - 7fH(-64 ~ 0 ~ +63)	По умолчанию = 40H

Управление эффектом

Статус	2-й байт	3-й байт	
VnH	5bH	vvH	Глубина реверберации
n=Номер канала MIDI		:0H-fH(канал1 ~ канал16)	
vv = Значение		:00H - 7fH(0 ~ 127)	

1.1 Сообщения Channel Voice (продолжение)

RPN MSB/LSB

Статус	2-й байт	3-й байт
VnH	63H	mmH
VnH	62H	llH
n=Номер канала MIDI		:0H-fH(канал1 ~ канал16)
mm=Номер MSB из NRPN		
ll=Номер LSB из NRPN		

Номера NRPN распределены в MP11SE следующим образом:

NRPN №	Данные	Функция и диапазон	По умолчанию =
MSB LSB	MSB LSB	Функция и диапазон	
01H 08H	mmH	Частота вибрато mm :00H - 7FH(-64 ~ 0 ~ +63)	По умолчанию = 40H
01H 09H	mmH	Глубина вибрато mm :00H - 7FH(-64 ~ 0 ~ +63)	По умолчанию = 40H
01H 0aH	mmH	Задержка вибрато mm :00H - 7FH(-64 ~ 0 ~ +63)	По умолчанию = 40H
01H 20H	mmH	Частота среза mm :00H - 7FH(-64 ~ 0 ~ +63)	По умолчанию = 40H
01H 21H	mmH	Резонанс mm :00H - 7FH(-64 ~ 0 ~ +63)	По умолчанию = 40H
01H 63H	mmH	Скорость атаки mm :00H - 7FH(-64 ~ 0 ~ +63)	По умолчанию = 40H
01H 64H	mmH	Время затухания mm :00H - 7FH(-64 ~ 0 ~ +63)	По умолчанию = 40H
01H 66H	mmH	Время отпущения mm :00H - 7FH(-64 ~ 0 ~ +63)	По умолчанию = 40H

* Ввод данных LSB игнорируется

* Не влияет в случае изменения частоты среза для тембра, не использующего DCF.

RPN MSB/LSB

Статус	2-й байт	3-й байт
VnH	65H	mmH
VnH	64H	llH
n=Номер канала MIDI		:0H-fH(канал1 ~ канал16)

mm=Номер MSB из RPN

ll=Номер LSB из RPN

Номера RPN распределены в MP11SE следующим образом:

RPN №	Данные	Функция и диапазон	По умолчанию =
MSB LSB	MSB LSB	Функция и диапазон	
00H 00H	mmH llH	Чувствительность колеса высоты тона mm :00H-0cH (0~12 [полутонов]), ll:00H	По умолчанию=02H
00H 01H	mmH llH	Высота строя инструмента mm, ll :20 00H - 40 00H - 60 00H (-8192x50/8192 ~ 0 ~ +8192x50/8192 [1/100 полутона])	
7fH 7fH	-- --	RPN NULL	

Выбор тембра (Program Change)

Статус	2-й байт	
CnH	ppH	
n=Номер канала MIDI		:0H-fH(канал1 ~ канал16)
pp=Номер тембра		:00H - 7fH(0 ~ 127)

По умолчанию = 00H

Изменение высоты тона

Статус	2-й байт	3-й байт
EnH	llH	mmH
n=Номер канала MIDI		:0H-fH(канал1 ~ канал16)
mm, ll=Значение изменения		:00 00-7f 7fH(-8192~0~+8192)

По умолчанию = 40 00H

1.2 Сообщения Channel Mode

Все звуки отключены (All Sound Off)

Статус	2-й байт	3-й байт
VnH	78H	00H

n=Номер канала MIDI :0H-fH(канал1 ~ канал16)

Сброс всех контроллеров (Reset All Controller)

Статус	2-й байт	3-й байт
VnH	79H	00H

n=Номер канала MIDI :0H-fH(канал1 ~ канал16)

Все ноты отпущены (All Note Off)

Статус	2-й байт	3-й байт
VnH	7bH	00H

n=Номер канала MIDI :0H-fH(канал1 ~ канал16)

1.3 Сообщения System Realtime

Статус	
FEH	Слежение за потоком

2 Передаваемые данные

2.1 Сообщения Channel Voice

Нота отпущена

Статус	2-й байт	3-й байт
8nH	kkH	vvH
n=Номер канала MIDI		:0H-fH(канал1 ~ канал16)
kk=Номер ноты		:00H - 7fH(0 ~ 127)
vv=Сила нажатия		:00H - 7fH(0 ~ 127)

Нота нажата

Статус	2-й байт	3-й байт
9nH	kkH	vvH
n=Номер канала MIDI		:0H-fH(канал1 ~ канал16)
kk=Номер ноты		:00H - 7fH(0 ~ 127)
vv=Сила нажатия		:00H - 7fH(0 ~ 127)

Изменение контроллера (Control Change)

Статус	2-й байт	3-й байт
BnH	ccH	vvH

* Передаются назначаемыми контроллерами

Смена тембра (Program Change)

Статус	2-й байт	
CnH	ppH	
n=Номер канала MIDI		:0H-fH(канал1 ~ канал16)
pp=Номер тембра		:00H - 7fH(0 ~ 127)

По умолчанию = 00H

Послекасание (After Touch)

Статус	2-й байт	
DnH	ppH	
n=Номер канала MIDI		:0H-fH(канал1 ~ канал16)
pp=Значение		

* Передается только если контроллер=AfterTouch

Изменение высоты тона

Статус	2-й байт	3-й байт
EnH	llH	mmH
n=Номер канала MIDI		:0H-fH(канал1 ~ канал16)
mm,ll=Значение изменения высоты		:00 00-7f 7fH(-8192~-0~+8192)

По умолчанию = 40 00H

2.2 Сообщения Channel Mode

Сброс всех контроллеров (Reset All Controller)

Статус	2-й байт	3-й байт
VnH	79H	00H

n=Номер канала MIDI :0H-fH(канал1 ~ канал16)

* Передается при активации функции [PANIC]

Все ноты отпущены (All Note Off)

Статус	2-й байт	3-й байт
VnH	7bH	00H

n=Номер канала MIDI :0H-fH(канал1 ~ канал16)

* Передается при активации функции [PANIC]

Одноголосие (MONO)

Статус	2-й байт	3-й байт
VnH	7eH	mmH

n=Номер канала MIDI :0H-fH(канал1 ~ канал16)

mm=Номер команды "MONO" :01H(M=1)

Многоголосие (POLY)

Статус	2-й байт	3-й байт
VnH	7fH	00H

n=Номер канала MIDI :0H-fH(канал1 ~ канал16)

2.3 Сообщения System Realtime

Статус

FAH	Старт
FBH	Продолжить
FCH	Стоп

* Передаются кнопками управления записывающим устройством

3 SYSEX

3.1 Команды MMC

№.	Описание	Значение	Примечание
1	Exclusive	F0H	
2	Universal Real Time	7FH	
3	Device ID	0-7FH	
4	MMC command	06H	
5	Command Number	01-0DH	* см. табл. справа
6	EOX	F7H	

* Передаются кнопками управления записывающим устройством

* Только передача

Команды MMC			
01	Стоп	08	Приостановка записи
02	Воспроизведение	09	Пауза
03	Задержка воспроизведения	0A	Извлечение
04	Перемотка вперед	0B	Поиск
05	Перемотка назад	0C	Отмена команд
06	Метка начала записи	0D	Сброс MMC
07	Метка окончания записи		

3.2 Посыл параметров

№.	Описание	Значение	Примечание
1	Exclusive	F0H	
2	KAWAI ID	40H	
3	Channel Number	0-0FH, 7FH	Системный канал = 0-FH, Общий = 7FH
4	Function Number	10H	Посыл параметра
5	Group Number	00H	Идентификатор группы MI
6	Machine Number	14H	Идентификатор машины
7	data1	50-5FH	Идентификатор команды
8	data2	0-7FH	Идентификатор команды Sub
9	data3	0-7FH	Номер части (Системный = 7FH)
10	data4~	0-7FH	макс. объем данных 18 байт
	EOX	F7H	

Номер части :

	MP11SE *pp=00~06
00H	INT1 (PIANO)
01H	INT2 (E.PIANO)
02H	INT3 (SUB)
03H	EXT1 (ZONE1)
04H	EXT2 (ZONE2)
05H	EXT3 (ZONE3)
06H	EXT4 (ZONE4)
07H	-зарезервирован-
08H	INT-COMMON
09H	MIDI-COMMON
7FH	SYSTEM/COMMON

3.3 Параметры настроек: Общая секция

Категория	Параметр	Com.	Sub.	Part	Байт	Значение (HEX)
SETUP	Setup Mode On/Off	51	04	7F	1	00, 01 (Off, On)
	SETUP Bank/Variation	51	05	7F	2	Bank=00~19 (A~Z) /Vari.=00~07 (1~8)
GLOBAL	Global EQ Switch	51	10	7F	1	00, 01 (Off, On)
	Global EQ Low Gain	51	11	7F	1	36~40~4A (-10 ~ +0 ~ +10dB)
	Global EQ High Gain	51	12	7F	1	36~40~4A (-10 ~ +0 ~ +10dB)
	Global EQ Mid1 Gain	51	13	7F	1	36~40~4A (-10 ~ +0 ~ +10dB)
	Global EQ Mid2 Gain	51	14	7F	1	36~40~4A (-10 ~ +0 ~ +10dB)
	Global EQ Mid1 Q	51	17	7F	1	00~06 (0.5~4.0)
	Global EQ Mid2 Q	51	18	7F	1	00~06 (0.5~4.0)
	Global EQ Mid1 Frequency	51	15	7F	1	00~7F (200~3150Hz)
	Global EQ Mid2 Frequency	51	16	7F	1	00~7F (200~3150Hz)
	Transpose Switch	53	01	7F	1	00, 01 (Off, On)
	Transpose Value	53	02	7F	1	28~40~58 (-24~0~+24)
	LocalOff	58	01	7F	1	00, 01 (LocalOff, LocalOn)
	Metronome Mode	56	0A	7F	1	00, 01 (Click, Rhythm)
	Metronome Beat	56	02	7F	2	01~16 (Beat) /01, 02, 03, 04 (Measure: 1/2, 1/4, 1/8, 1/16)
	Metronome Volume	56	03	7F	1	00~7F (0~127)
	Metronome Tempo	56	01	7F	2	TempoMSB/TempoLSB=00/1E~02/2C (30~300)
	Rhythm Category	56	09	7F	1	Rhythm Pattern=00~63(1~100)
	Rhythm Variation	56	09	7F	1	Rhythm Pattern=00~63(1~100)

3.4 Параметры настроек: Меню настроек

Категория	Параметр	Com.	Sub.	Part	Byte	Значение (HEX)
Buttons	Part Switch	55	06	pp	1	00, 01 (Off, On)
	Volume Fader	55	01	pp	1	00~7F
	Tone Number	55	00	pp	3	msb/lb/prog (*GM mode Program Change)
1.REVERB	REVERB Switch	55	07	pp	1	00, 01 (Off, On)
	Reverb Type	55	08	7F	1	00~05 (Room, Lounge, Small Hall, Concert Hall, LiveHall, Catedral)
	Reverb Pre Delay	55	0A	7F	1	00~7F
	Reverb Time	55	09	7F	1	00~7F
	REVERB DEPTH	55	03	pp	1	00~7F
2.EFX/AMP	EFX Switch	55	05	pp	1	00, 01 (Off, On)
	EFX Category	55	11	pp	2	Category=00~16/Type=depend on Category
	EFX Type	55	11	pp	2	Category=00~16/Type=depend on Category
	EFX Parameter 1	55	12	pp	1	0~7F (depend on EFX Type)
	EFX Parameter 2	55	13	pp	1	0~7F (depend on EFX Type)
	EFX Parameter 3	55	14	pp	1	0~7F (depend on EFX Type)
	EFX Parameter 4	55	15	pp	1	0~7F (depend on EFX Type)
	EFX Parameter 5	55	16	pp	1	0~7F (depend on EFX Type)
	EFX Parameter 6	55	17	pp	1	0~7F (depend on EFX Type)
	EFX Parameter 7	55	18	pp	1	0~7F (depend on EFX Type)
	EFX Parameter 8	55	19	pp	1	0~7F (depend on EFX Type)
	EFX Parameter 9	55	1A	pp	1	0~7F (depend on EFX Type)
	EFX Parameter 10	55	1B	pp	1	0~7F (depend on EFX Type)
	EFX2 Switch	55	20	pp	1	0, 1 (Off, On)
	EFX2 Category	55	21	pp	1	Category=00~16/Type=depend on Category
	EFX2 Type	55	21	pp	1	Category=00~16/Type=depend on Category
	EFX2 Parameter 1	55	22	pp	1	0~7F (depend on EFX Type)
	EFX2 Parameter 2	55	23	pp	1	0~7F (depend on EFX Type)
	EFX2 Parameter 3	55	24	pp	1	0~7F (depend on EFX Type)
	EFX2 Parameter 4	55	25	pp	1	0~7F (depend on EFX Type)
	EFX2 Parameter 5	55	26	pp	1	0~7F (depend on EFX Type)
	EFX2 Parameter 6	55	27	pp	1	0~7F (depend on EFX Type)
	EFX2 Parameter 7	55	28	pp	1	0~7F (depend on EFX Type)
	EFX2 Parameter 8	55	29	pp	1	0~7F (depend on EFX Type)
	EFX2 Parameter 9	55	2A	pp	1	0~7F (depend on EFX Type)
	EFX2 Parameter 10	55	2B	pp	1	0~7F (depend on EFX Type)
	AMP Simulator Switch	55	30	pp	1	0, 1 (Off, On)
	AMP Simulator Type	55	31	pp	2	Type=0~4 (S.Case, M.Stack, J.Combo, F.Bass, L.Cabi) / Vari.=0 (ignote)
	AMP Simulator Drive	55	32	pp	1	0~7F
	AMP Simulator Level	55	33	pp	1	0~7F
	AMP Simulator EQ Low	55	34	pp	1	00~0A~14 (-10 ~ +0 ~ +10dB)
	AMP Simulator EQ Mid	55	36	pp	1	00~0A~14 (-10 ~ +0 ~ +10dB)
	AMP Simulator EQ Mid Freq.	55	37	pp	1	0~7F (200~3150Hz)
AMP Simulator EQ High	55	35	pp	1	00~0A~14 (-10 ~ +0 ~ +10dB)	
AMP Simulator Mic Type	55	38	pp	1	00, 01 (Condenser, Dynamic)	
AMP Simulator Mic Position	55	39	pp	1	00, 01 (OnAxis, OffAxis)	
AMP Simulator Ambiance Level	55	3A	pp	1	0~7F	

3.4 Параметры настроек: Меню настроек (продолжение)

Категория	Параметр	Com.	Sub.	Part	Byte	Значение (HEX)
3.Sound	Master Volume	55	01	7F	1	0~7F
	Panpot	55	02	pp	1	0~40~7F (L64~0~R63)
	Cutoff	55	40	pp	1	0~40~7F (-64~0~+63)
	Resonance	55	41	pp	1	0~40~7F (-64~0~+63)
	DCA Attack Time	55	42	pp	1	0~40~7F (-64~0~+63)
	DCA Decay Time	55	43	pp	1	0~40~7F (-64~0~+63)
	DCA Sustain Level	55	44	pp	1	0~40~7F (-64~0~+63)
	DCA Release Time	55	45	pp	1	0~40~7F (-64~0~+63)
	DCF Attack Time	55	46	pp	1	0~40~7F (-64~0~+63)
	DCF Attack Level	55	5B	pp	1	0~40~7F (-64~0~+63)
	DCF Decay Time	55	47	pp	1	0~40~7F (-64~0~+63)
	DCF Sustain Level	55	48	pp	1	0~40~7F (-64~0~+63)
	DCF Release Time	55	49	pp	1	0~40~7F (-64~0~+63)
	DCF Touch Depth	55	4A	pp	1	0~40~7F (-64~0~+63)
	DCA Touch Depth	55	4B	pp	1	0~40~7F (-64~0~+63)
	Vibrato Depth	55	4C	pp	1	0~40~7F (-64~0~+63)
	Vibrato Rate	55	4D	pp	1	0~40~7F (-64~0~+63)
	Vibrato Delay	55	4E	pp	1	0~40~7F (-64~0~+63)
	Octave Layer On/Off	55	54	pp	1	00, 01 (Off, On)
	Octave Layer Level	55	55	pp	1	0~7F
Octave Layer Range	55	56	pp	1	3D~40~43 (-3 ~ +0 ~ +3)	
Octave Layer Detune	55	57	pp	1	0~40~7F (-64~0~+63)	
Layer Sound:Vocal	50	58	pp	1	0, 1~7F (Off, 1~127)	
Layer Sound:Bell	50	59	pp	1	0, 1~7F (Off, 1~127)	
Layer Sound:Air	50	5A	pp	1	0, 1~7F (Off, 1~127)	
4.Tuning	Fine Tune	50	22	pp	1	0~40~7F (-64~0~+63)
	Stretch Tuning	50	0B	pp	1	00~08, 40~44 (Off, Narrow2, Narrow1, Normal, Wide1, Wide2~5, Sys.User1~5)
	Temperament	50	0D	pp	2	Type=00~06, 40~41 (Equal, PureMaj~min, Pytagor, Meantone, Werkmeis, Kirnberg, Sys.User1~2) /Key=00~0B (C~B)
	Temperament Key					
5.KeySetup	Touch Curve	50	00	pp	1	00~0A (Light, Normal, Heavy, Off, Light+, Heavy+, Sys.User1~5)
	Dynamics	53	05	pp	1	00, 01~0A (Off, 1~10)
	Minimum Touch	50	0A	pp	1	01~20 (1~20)
	Transmit	58	09	pp	2	Mode=00 (Keyboard&Panel) /Value=00, 01 (Off, On)
	Octave Shift	53	03	pp	1	3D~40~43 (-3~0~+3)
	Zone Transpose	53	02	pp	1	34~40~4C (-12~0~+12)
	KS-Damping	53	0B	pp	1	00, 01 (Off, On)
	KS-Key	53	0C	pp	1	15~6C (A0~C8)
	Key Range Mode	53	07	pp	1	00~03 (Off, Lower, Upper, Zone)
	Split Point	53	06	pp	1	15~6C (A0~C8)
	Key Range - Zone Low	53	08	pp	2	Low=00~7F (A0~C8) /High=00~7F (A0~C8)
	Key Range - Zone High					
	Solo On/Off	55	4F	pp	1	00, 01 (Off, On)
	Solo Mode	55	50	pp	1	00~02 (Last, High, Low)
Key Volume	50	0F	pp	1	00~04, 40~44 (Off, HighDamping, LowDamping, High&LowDamping, CenterDamping, Sys.User1~5)	

3.4 Параметры настроек: Меню настроек (продолжение)

Категория	Параметр	Com.	Sub.	Part	Byte	Значение (HEX)
6.Control	Right Pedal On/Off	54	04	pp	2	Cont.ID=00 (Main Damper) /Value=00, 01 (Off, On)
	Right Pedal Assign	54	05	INT/ EXT	3	Cont.ID=00 (Main Damper) /Func.ID MSB/Func.ID LSB *<INT>00/00~00/1B, <EXT>00/00~00/78
	Damper Mode	50	20	pp	1	00, 01 (Normal, Hold)
	Half Pedal Value	58	0D	pp	1	00~04 (Normal, High, Low, MidHigh, MidLow)
	Center Pedal On/Off	54	04	pp	2	Cont.ID=03 (Sostenuto) /Value=00, 01 (Off, On)
	Center Pedal Assign	54	05	INT/ EXT	3	Cont.ID=03 (Sostenuto) /Func.ID MSB/Func.ID LSB *<INT>00/00~00/1B, <EXT>00/00~00/78
	Left Pedal On/Off	54	04	pp	2	Cont.ID=04 (Soft) /Value=00, 01 (Off, On)
	Left Pedal Assign	54	05	INT/ EXT	3	Cont.ID=04 (Soft) /Func.ID MSB/Func.ID LSB *<INT>00/00~00/1B, <EXT>00/00~00/78
	PitchBend Wheel On/Off	54	04	pp	2	Cont.ID=09 (Wheel1<Bender>) /Value=00, 01 (Off, On)
	PitchBend Range	55	5C	pp	1	[INT] 00~07, [EXT] 00-12
	Soft Pedal Adjust	50	12	pp	1	01-0A
	Modulation Wheel On/Off	54	04	pp	2	Cont.ID=0A (Wheel2<Mod.>) /Value=00~02 (Off, On, Reverse)
	Modulation Wheel Assign	54	05	pp	3	Cont.ID=0A (Wheel2<Mod.>) /Func.ID MSB/Func.ID LSB *<INT>00/00~00/1B, <EXT>00/00~00/78
	Modulation Depth Range	55	5D	pp	1	00~7F
	FSW Pedal On/Off	54	04	pp	2	Cont.ID=05 (FSW1) /Value=00, 01 (Off, On)
	FSW Pedal Assign	54	05	INT/ EXT	3	Cont.ID=05 (FSW1) /Func.ID MSB/Func.ID LSB *<INT>00/00~00/1B, <EXT>00/00~00/78
EXP Pedal On/Off	54	04	pp	2	Cont.ID=07 (EXP1) /Value=00~02 (Off, On, Reverse)	
EXP Pedal Assign	54	05	INT/ EXT	3	Cont.ID=07 (EXP1) /Func.ID MSB/Func.ID LSB *<INT>00/00~00/1B, <EXT>00/00~00/78	
7.KnobAsgn	KnobA Assign (1/2)	54	03	pp	3	Knob ID=00/Para.ID MSB/Para.ID LSB see 3.6 Assignable Knob Paraemters
	KnobB Assign (1/2)	54	03	pp	3	Knob ID=01/Para.ID MSB/Para.ID LSB see 3.6 Assignable Knob Paraemters
	KnobC Assign (1/2)	54	03	pp	3	Knob ID=02/Para.ID MSB/Para.ID LSB see 3.6 Assignable Knob Paraemters
	KnobD Assign (1/2)	54	03	pp	3	Knob ID=03/Para.ID MSB/Para.ID LSB see 3.6 Assignable Knob Paraemters
	KnobA Assign (2/2)	54	03	pp	3	Knob ID=04/Para.ID MSB/Para.ID LSB see 3.6 Assignable Knob Paraemters
	KnobB Assign (2/2)	54	03	pp	3	Knob ID=05/Para.ID MSB/Para.ID LSB see 3.6 Assignable Knob Paraemters
	KnobC Assign (2/2)	54	03	pp	3	Knob ID=06/Para.ID MSB/Para.ID LSB see 3.6 Assignable Knob Paraemters
	KnobD Assign (2/2)	54	03	pp	3	Knob ID=07/Para.ID MSB/Para.ID LSB see 3.6 Assignable Knob Paraemters
8.VirtTech	Voicing	50	01	pp	1	00~0A (Normal, Mellow1, Mellow2, Dynamic, Bright1, Bright2, Sys.User1 ~5)
	String Resonance	50	04	pp	1	00, 01~0A (Off, 1~10)
	Undamped Resonance	50	15	pp	1	00, 01~0A (Off, 1~10)
	Damper Resonance	50	02	pp	1	00, 01~0A (Off, 1~10)
	KeyOff Effect	50	05	pp	1	00, 01~0A (Off, 1~10)
	Damper Noise	50	03	pp	1	00, 01~0A (Off, 1~10)
	Hammer Delay	50	07	pp	1	00, 01~0A (Off, 1~10)
	Fallback Noise	50	06	pp	1	00, 01~0A (Off, 1~10)
	Topboard	50	08	pp	1	00~03 (Close, Open1~3)
	Stereo Width	50	13	pp	1	00~7F
	Brilliance	50	14	pp	1	36~40~4A (-10 ~ +0 ~ +10dB)

3.4 Параметры настроек: Меню настроек

Категория	Параметр	Com.	Sub.	Part	Byte	Значение (HEX)
8.VirtTech	KeyoffNoise	50	24	pp	1	00, 01~0A (Off, 1~10) <for E.PIANO sound>
	KeyOffNoiseDelay	50	25	pp	1	00~7F <for E.PIANO sound>
9.Ch/Prog.	MIDI Transmit Channel	58	02	pp	1	00~0F (1~16Ch)
	Program Change Number	58	0B	pp	1	00~7F (1~128)
	Bank Number MSB	58	0E	pp	1	00~7F (0~127)
	Bank Number LSB	58	0F	pp	1	00~7F (0~127)
10.SETUP	Send Program On/Off	58	0A	pp	2	Send mode=00 (Program) /00, 01 (Off, On)
	Send Bank On/Off	58	0A	pp	2	Send mode=01 (Bank) /00, 01 (Off, On)
	Send Volume On/Off	58	0A	pp	2	Send mode=02 (Volume) /00, 01 (Off, On)
	Send Knobs On/Off	58	0A	pp	2	Send mode=03 (Knobs) /00, 01 (Off, On)
11.Transmit	Edit System Exclusive	58	09	7F	2	Trans. mode=04 (SysEX) /00, 01 (Off, On)
	Recorder	58	09	7F	2	Trans. mode=02 (Recorder) /00, 01 (Off, On)
12.MMC	Transmit MMC	58	09	7F	2	Trans. mode=03 (MMC) /00, 01 (Off, On)
	MMC Device ID	58	0C	7F	2	ParaID=00 (DeviceID) /Value=00~7F
	MMC [RESET]	58	0C	7F	2	ParaID=01 (RESET) /Value=00 (NoAssign), 01~0D (MMC commands), 0E~10 (Realtime [FA,FB,FC])
	MMC [PLAY]	58	0C	7F	2	ParaID=02 (PLAY) /Value=00 (NoAssign), 01~0D (MMC commands), 0E~10 (Realtime [FA,FB,FC])
	MMC [REC]	58	0C	7F	2	ParaID=03 (REC) /Value=00 (NoAssign), 01~0D (MMC commands), 0E~10 (Realtime [FA,FB,FC])
	MMC [A<->B]	58	0C	7F	2	ParaID=04 (A<->B) /Value=00 (NoAssign), 01~0D (MMC commands), 0E~10 (Realtime [FA,FB,FC])
	MMC [REW]	58	0C	7F	2	ParaID=05 (REW) /Value=00 (NoAssign), 01~0D (MMC commands), 0E~10 (Realtime [FA,FB,FC])
	MMC [FF]	58	0C	7F	2	ParaID=06 (FF) /Value=00 (NoAssign), 01~0D (MMC commands), 0E~10 (Realtime [FA,FB,FC])

* Pedal/Wheel/Fader assign:

<INT> Mod., Pan., Exp., Damper, Soste., Soft, Reso., Cutoff, EFX1 Para1~10, EFX2 Para1~10

<EXT> CC#0~119, AfterTouch

** SW Button assign:

Oct.Layer, Rotary, Solo, Portament, Bend. Lock, Mod. Lock, Center Lock, Left Lock, EXP Lock, TW Control

3.5 Параметры настроек: Меню SYSTEM

Категория	Параметр	Com.	Sub Com.	Part	Byte	Значение (HEX)
Utility	System Tune	51	03	7F	1	26~40~5A (427.0~440.0~453.0Hz)
	Effect SW Mode	51	23	7F	1	00~02 (Preset, Temporary, Fixed)
	Knob Action	51	21	7F	2	Mode=01 (Knob) /Value=00, 01 (Normal, Catch)
	Volume (Fader) Action	51	21	7F	2	Mode=00 (Fader) /Value=00, 01 (Normal, Catch)
	LCD Contrast	51	20	7F	2	Mode=00 (Contrast) /Value=01~0A (1~10)
	LCD Reverse	51	20	7F	2	Mode=02 (Reverse) /Value=00, 01 (Off, On)
	Input Level	51	0D	7F	1	2E~40~52 (-18~0~+18dB)
	Audio Out Mode	51	0E	7F	1	00, 01 (Stereo, 2xMono)
	Lock SW Mode	51	22	7F	1	00~05 (Panel, Bender, Mod.Wheel, CenterPedal, LeftPedal, EXP)
	Auto Power Off	51	00	7F	1	00~03 (Off, 15min., 60min., 120min.)
Pedal/Mod.	Right Pedal Mode	54	06	7F	2	Cont.ID=00 (Main Damper) /Value=00~04 (Normal, Setup+, Setup-, Playback, Metro.)
	Center Pedal Mode	54	06	7F	2	Cont.ID=03 (Sostenuto) /Value=00~04 (Normal, Setup+, Setup-, Playback, Metro.)
	Left Pedal Mode	54	06	7F	2	Cont.ID=04 (Soft) /Value=00~04 (Normal, Setup+, Setup-, Playback, Metro.)
	Half Pedal Adjust	50	11	7F	1	01~0A (1~10)
	FSW Pedal Mode	54	06	7F	2	Cont.ID=05 (FSW1) /Value=00~04 (Normal, Setup+, Setup-, Playback, Metro.)
	FSW Pedal Polarity	54	07	7F	2	Cont.ID=05 (FSW1) /Value=00~01 (Normal, Reverse)
	Mod. Pedal Curve	54	08	7F	2	Cont.ID=0A (Wheel2<Mod. >) /Value=00~02 (Normal, Slow, Fast)
	EXP Pedal Curve	54	08	7F	2	Cont.ID=07 (EXP1) /Value=00~02 (Normal, Slow, Fast)
MIDI	System Channel	58	00	7F	1	00~0F (1~16Ch.)
	Key to MIDI	58	08	7F	2	ToMIDI= bit2:USB, bit1:MIDI, bit0:Key/ToUSB=bit1:MIDI, bit0:Key (1:Connect)
	Key to USB-MIDI					
	MIDI to MIDI					
	MIDI to USB-MIDI					
	USB-MIDI to MIDI					
	Send Program On/Off	58	0A	7F	2	Send mode=00 (Program) /00, 01 (Off, On)
	Send Bank On/Off	58	0A	7F	2	Send mode=01 (Bank) /00, 01 (Off, On)
	Send Volume On/Off	58	0A	7F	2	Send mode=02 (Volume) /00, 01 (Off, On)
	Send Knobs On/Off	58	0A	7F	2	Send mode=03 (Knobs) /00, 01 (Off, On)
	Receive Mode	58	05	7F	1	00~02 (Panel, Section, OmniOn)
	Piano Receive Channel	58	03	00	1	00~0F (1~16Ch.)
	E.Piano Receive Channel	58	03	01	1	00~0F (1~16Ch.)
SUB Receive Channel	58	03	02	1	00~0F (1~16Ch.)	
Offset	Reverb Offset	55	03	7F	1	00~64 (0~100%)
	EQ Offset	51	24	7F	1	00, 01 (Off, On)
	EQ Offset Lo	51	25	7F	1	36~40~4A (-10 ~ +0 ~ +10dB)
	EQ Offset Hi	51	26	7F	1	36~40~4A (-10 ~ +0 ~ +10dB)
	EQ Offset Mid1	51	27	7F	1	36~40~4A (-10 ~ +0 ~ +10dB)
	EQ Offset Mid2	51	28	7F	1	36~40~4A (-10 ~ +0 ~ +10dB)

3.6 Параметры, назначаемые на контроллеры

Параметр, назначаемый на контроллеры		Данные (HEX)		Секция			
Секция	Категория	Название	MSB/LSB	PIANO	E.PIANO	SUB	
Internal	1.REVERB	<input checked="" type="checkbox"/> Rev.Type	00/01		●		
		<input checked="" type="checkbox"/> RevPreDly	00/02		●		
		<input checked="" type="checkbox"/> Rev.Time	00/03			●	
		Rev.Depth	00/04	●	●	●	
	2.EFX/AMP	EFX Categ.	00/05	●	●	●	
		EFX Type	00/06	●	●	●	
		EFX Para1	00/07	●	●	●	
		EFX Para2	00/08	●	●	●	
		EFX Para3	00/09	●	●	●	
		EFX Para4	00/0A	●	●	●	
		EFX Para5	00/0B	●	●	●	
		EFX Para6	00/0C	●	●	●	
		EFX Para7	00/0D	●	●	●	
		EFX Para8	00/0E	●	●	●	
		EFX Para9	00/0F	●	●	●	
		EFX Para10	00/10	●	●	●	
		EFX2 Categ.	00/11	-	●	-	
		EFX2 Type	00/12	-	●	-	
		EFX2 Para1	00/13	-	●	-	
		EFX2 Para2	00/14	-	●	-	
		EFX2 Para3	00/15	-	●	-	
		EFX2 Para4	00/16	-	●	-	
		EFX2 Para5	00/17	-	●	-	
		EFX2 Para6	00/18	-	●	-	
		EFX2 Para7	00/19	-	●	-	
		EFX2 Para8	00/1A	-	●	-	
		EFX2 Para9	00/1B	-	●	-	
		EFX2Para10	00/1C	-	●	-	
		Amp Type	00/1D	-	●	-	
		Amp Drive	00/1F	-	●	-	
		Amp Level	00/1E	-	●	-	
		AmpEQ-Lo	00/20	-	●	-	
		AmpEQ-Mid	00/21	-	●	-	
		AmpEQ-Hi	00/22	-	●	-	
		MidFreq.	01/1A	-	●	-	
		AmpMicType	01/15	-	●	-	
	AmpMicPos.	01/14	-	●	-		
	AmpAmbien.	01/16	-	●	-		
	3.Sound	<input checked="" type="checkbox"/> MasterVol	00/23			●	
		Panpot	00/24	●	●	●	
		Cutoff	00/25	●	●	●	
		Resonance	00/26	●	●	●	
		DCA Attack	00/27	●	●	●	
DCA Decay		00/28	●	●	●		
DCASustain		00/29	●	●	●		
DCARelease		00/2A	●	●	●		

3.6 Параметры, назначаемые на контроллеры (продолжение)

Параметр, назначаемый на контроллеры			Данные (HEX)	Секция		
Секция	Категория	Название	MSB/LSB	PIANO	E.PIANO	SUB
Internal	3.Sound	DCF ATK Tm	00/2B	●	●	●
		DCF ATK Lv	00/2C	●	●	●
		DCF Decay	00/2D	●	●	●
		DCFSustain	00/2F	●	●	●
		DCFRelease	00/2E	●	●	●
		DCF TchDpt	00/30	●	●	●
		DCA TchDpt	00/31	●	●	●
		Vib.Depth	00/32	●	●	●
		Vib.Rate	00/33	●	●	●
		Vib.Delay	00/34	●	●	●
		Octave	00/35	●	●	●
		Oct.Level	00/36	●	●	●
		Oct.Range	00/37	●	●	●
		Oct.Detune	00/38	●	●	●
		Vocal	01/07	●	●	●
		Bell	01/08	●	●	●
		Air	01/19	●	●	●
		4.Tuning	Fine Tune	00/4B	●	●
	Stretch		00/4C	●	●	●
	Temperment		00/4D	●	●	●
	Temper.Key		00/4E	●	●	●
	5.KeySetup	Touch	00/55	●	●	●
		Dynamics	00/5B	●	●	●
		KeyVolume	01/1B	●	●	●
		Min.Touch	01/1C	●	●	●
		OctavShift	00/57	●	●	●
		ZoneTrans.	00/58	●	●	●
		KS-Damping	00/59	●	●	●
		KS-Key	00/5A	●	●	●
		KeyRange	00/4F	●	●	●
		<input checked="" type="checkbox"/> SpltPoint	00/50	●	●	●
		Zone Lo	00/52	●	●	●
	Zone Hi	00/51	●	●	●	
	6.Control	Right Ped.	00/5E	●	●	●
		<input checked="" type="checkbox"/> R.Assign	00/5F		●	
		Damp.Mode	00/60	●	●	●
		CenterPed.	00/63	●	●	●
		<input checked="" type="checkbox"/> C.Assign	00/64		●	
		Left Pedal	00/65	●	●	●
		<input checked="" type="checkbox"/> L.Assign	00/66		●	
		SoftPdlDpt	01/03	●	●	●
		Pitch Bend	00/69	●	●	●
		Bend Range	00/6A	●	●	●
		Mod.Wheel	00/6B	●	●	●
		Mod.Assign	00/6C	●	●	●
		Mod.Range	01/18	●	●	●

3.6 Параметры, назначаемые на контроллеры (продолжение)

Параметр, назначаемый на контроллеры			Данные (HEX)	Секция				
Секция	Категория	Название	MSB/LSB	PIANO	E.PIANO	SUB		
Internal	6.Control	FSW Pedal	01/1E	●	●	●		
		<input type="checkbox"/> FSWAssign	01/1F		●			
		EXP Pedal	00/67	●	●	●		
		<input type="checkbox"/> EXPAssign	00/68		●			
	8.VirtTech	Voicing	00/79	●	-	-		
		StringReso	00/7B	●	-	-		
		UndampedRs	01/1D	●	-	-		
		DamperReso	00/7C	●	-	-		
		KeyOffEff.	00/7D	●	-	-		
		DamperNois	00/7E	●	-	-		
		HammerDly	00/7F	●	-	-		
		FallbackNs	01/00	●	-	-		
		Topboard	01/01	●	-	-		
		StereoWdth	00/7A	●	-	-		
		Brilliance	01/04	●	-	-		
		KeyOffNois	01/05	-	●	●		
		KeyOffDly	01/06	-	●	●		
		External	CC#0~119		00/00~00/77			
			AfterTouch		00/78			

* Тембры клавишина и басовых также имеют параметры KeyOffNois/KeyOffDly.

4 Тембр/Номер настройки/Банк

Если режим приема MIDI (Receive Mode) установлен в значение «Panel» (стр. 104), MP11SE принимает данные MIDI только по системному каналу. Для смены внутреннего тембра по MIDI используйте номера программ тембров в соответствии со списком, приводимым ниже.

* Примечание: Если MP11SE принимает номер программы 1 до 128 и номер банка MSB 0 или 1 по системному каналу, то он переходит в режим пользовательских настроек и загружает соответствующую настройку. Если режим приема установлен в значение «Panel», то каждая внутренняя звуковая секция принимает данные по индивидуальному каналу.

Режим Panel:

Номер настройки

BANK#MSB	1:	Режим SETUP Вкл.
BANK#LSB	0-25:	Банк A-Z
PROGRAM	1-8:	Настройка 1-8

Номер тембра

BANK#MSB	0:	Режим SETUP Выкл.
BANK#LSB	0:	Секция PIANO
	1:	Секция E.PIANO
	2:	Секция SUB
PROGRAM	1-12:	Вариант 1-12 тембра секции PIANO/E.PIANO
	1-16:	Вариант 1-16 тембра секции SUB

* Активирована только одна из звуковых секций.

Режим Section:

BANK#MSB	(игнорируется)
BANK#LSB	(игнорируется)
PROGRAM	1-12: Вариант 1-12 тембра секции PIANO/E.PIANO
	1-16: Вариант 1-16 тембра секции SUB

* Для принимающего канала каждой из секций

* Не связано с состоянием режима SETUP

5 Таблица номеров Control Change (CC#)

Номер контроллера		Контролируемая функция
Decimal	Hex	
0	0	Bank Select (MSB)
1	1	Modulation Wheel or lever
2	2	Breath Controller
3	3	(undefined)
4	4	Foot Controller
5	5	Portament Time
6	6	Data Entry (MSB)
7	7	Channel Volume
8	8	Balance
9	9	(undefined)
10	A	Panpot
11	B	Expression Controller
12	C	Effect Controller1
13	D	Effect Controller2
14	E	(undefined)
15	F	(undefined)
16-19	10-13	General Purpose Controller1~4
20-31	14-1F	(undefined)
32	20	Bank Select (LSB)
33-63	21-3F	(LSB of Control Number 1-32)
64	40	Hold1 (Damper Pedal or Sustain)
65	41	Portamento On/Off
66	42	Sostenuto
67	43	Soft Pedal
68	44	Legato Footswitch
69	45	Hold2 (freeze etc)
70	46	Sound Controller1 (Sound Variation)
71	47	Sound Controller2 (Filter Resonance/Harmonic Intensity)
72	48	Sound Controller3 (Release Time)
73	49	Sound Controller4 (Attack Time)
74	4A	Sound Controller5 (Brightness/Cutoff)
75	4B	Sound Controller6 (Decay Time)
76	4C	Sound Controller7 (Vibrato Rate)
77	4D	Sound Controller8 (Vibrato Depth)
78	4E	Sound Controller9 (Vibrato Delay)
79	4F	Sound Controller10
80-83	50-53	General Purpose Controller5~8
84	54	Portament Control
85-90	55-5A	(undefined)
91	5B	Effect1 Depth (Reverb Send Level)
92	5C	Effect2 Depth
93	5D	Effect3 Depth (Chorus Send Level)
94	5E	Effect4 Depth
95	5F	Effect5 Depth
96	60	Data Increment
97	61	Data Decrement
98	62	Non Registered Parameter Number (LSB)
99	63	Non Registered Parameter Number (MSB)
100	64	Registered Parameter Number (LSB)
101	65	Registered Parameter Number (MSB)
102-119	66-77	(undefined/reserved)
120-127	78-7F	Channel Mode Message

Function	Transmitted	Recognised		Remarks	
		Panel	Section		
Basic Channel	Default	1 - 16	1 - 16	1 - 16	
	Changed	1 - 16	1 - 16	1 - 16	
Mode	Default	3	3	3	
	Messages	3,4 (m=1)	X	X	
	Altered	*****			
Note Number	True Voice	0 - 127 *****	0 - 127	0 - 127	
Velocity	Note ON	0 9nH, v=1 - 127	0	0	
	Note OFF	0 8nH, v=0 - 127	0	0	
After Touch	Key	X	X	X	
	Channel	0 *1	X	X	
Pitch Bend		0	0	0	
Control Change	0,32	0	0	X	Bank Select
	1	0	0	0	Modulation*2
	6,38	0	X	0	Data Entry
	7	0	0	0	Volume
	10	0	X	0	Panpot
	11	0	0	0	Expression (EXP) *2
	64	0	0	0	Hold1 (Damper) *2
	66	0	0	0	Sostenuto *2
	67	0	0	0	Soft *2
	70,71	0	X	0	Sustain, Resonance
	72,73,74,75	0	X	0	RLS, ATK, CTF, DCY
	76,77,78	0	X	0	Vibrato (Rate,Depth,Delay)
	91	0	X	0	Reverb Depth
98,99	X	X	0	NRPN LSB/MSB	
100,101	X	X	0	RPN LSE/MSB	
0-119	0 *1	X	X		
Program Change	True #	0 *****	0 - 127	0 - 127	
System Exclusive		0	0	0	
Common	Song Position	X	X	X	
	Song Select	X	X	X	
	Tune	X	X	X	
System Real Time	Clock	X	X	X	
	Commands	0	X	X	
Other Functions	All Sound OFF	X	0	0	
	Reset All Cntrls	0	0	0	
	Local ON/OFF	X	X	X	
	All Note OFF	0	0 (123-127)	0 (123-127)	
	Active Sense	X	0	0	
Reset	X	X	X	X	
Notes		*1: Assigned to Modulation Wheel, Foot Controllers or Knob A~D *2: ON/OFF settings of each section are set in EDIT menu. The function is assigned to MOD/EXP/Right/Centre/Left Pedal in EDIT menu. Also, the section mode's other messages control each volume faders or each parameters in EDIT menu.			

Mode 1 : OMNI ON , POLY
Mode 3 : OMNI OFF, POLY

Mode 2 : OMNI ON , MONO
Mode 4 : OMNI OFF, MONO

O : Yes
X : No

KAWAI

THE FUTURE OF THE PIANO

Руководство пользователя MP11SE
819175
KPSZ-1040
OW1106E-S1706
Напечатано в Индонезии

