

HP704 HP702

Roland Digital Piano

Руководство пользователя

Доступ к "Видеоруководству"

Посмотрите вводное видео.

Если ваше устройство не поддерживает работу с QR-кодами, пройдите по следующей ссылке.

<http://roland.cm/hp700>



- * Если субтитры не выводятся, прикоснитесь к кнопке субтитров, расположенной справа внизу экрана. Для вывода субтитров на английском языке выберите опцию "English" с помощью кнопки настроек.

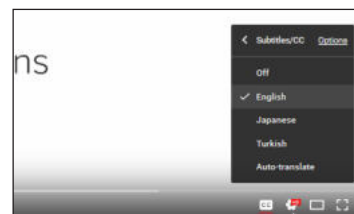

кнопка субтитров кнопка настроек

Основные технические характеристики

Roland HP704, HP702: цифровое пианино

	HP704	HP702
Генератор звука	Звук фортепиано: технологии моделирования звука SuperNATURAL Piano	
Клавиатура	Клавиатура PHA-50: комбинация деревянных деталей и изготовленных из синтетических материалов, функция Escapement, ощущения игры на клавиатуре, изготовленной из черного дерева с отделкой из слоновой кости (88 клавиш)	клавиатура PHA-4 Standard: функция Escapement, ощущение покрытия из слоновой кости (88 клавиш)
Bluetooth	Аудио: Bluetooth Ver 3.0 (поддержка режима защиты данных SCMS-T) MIDI: Bluetooth Ver 4.0	
Источник питания	Блок питания для сети переменного тока	
Потребляемая мощность	13 Вт (12 — 30 Вт)	5 Вт (4 — 16 Вт)
Габариты (со стойкой)	Габариты с подставкой для нот 1377 (Ш) x 468 (Г) x 1113 (В) мм При сложенной подставке для нот: 1377 (Ш) x 468 (Г) x 957 (В) мм	Габариты с подставкой для нот 1377 (Ш) x 468 (Г) x 1067 (В) мм
Вес (со стойкой)	Полированное черное: 61.0 кг Другие: 59.5 кг	54.4 кг
Аксессуары	Руководство пользователя, буклет "ТЕХНИКА БЕЗОПАСНОСТИ", подборка нот "Roland Piano Masterpieces", блок питания для сети переменного тока, кабель питания, крюк для наушников	
Опции (приобретаются дополнительно)	Наушники	

* Технические характеристики приведены на момент публикации данного документа. Более актуальная информация находится на сайте компании Roland.

HP704 HP702

Roland Digital Piano

Руководство пользователя

Содержание

Основные технические характеристики.....	2	Полезные функции	22
Описание панелей	4	Загрузка/сохранение установок пианино	22
Подготовка к игре	6	Сохранение настроек пианино (Piano Setup Export) ..	22
Открытие крышки клавиатуры (включение питания)	6	Загрузка настроек пианино (Piano Setup Import) .	22
Использование подставки для нот	6	Форматирование (Format Media).....	23
Управление общей громкостью.....	6	Восстановление заводских настроек (Factory Reset) ...	23
Использование наушников	7	Определение значений различных установок	
Использование педалей	7	(функциональный режим)	24
Принципы работы	7	Принцип работы в функциональном режиме.....	24
Выключение питания	7	Включение/выключение функции Bluetooth	
Игра на инструменте	8	(Bluetooth On/Off).....	24
Игра различными тембрами	8	Настройка громкости Bluetooth Audio (Input/	
Выбор тембра	8	Bluetooth Vol.)	24
Сохранение установок в виде перформанса (Registration) .	8	Разделение клавиатуры на две эквивалентные	
Игра различными тембрами в левой и правой		(Twin Piano)	24
руках (функция Split Play).....	10	Транспонирование высоты воспроизведения	
Наложение двух тембров друг на друга (Dual Play) ..	10	пьесы (Song Transpose)	24
Практические занятия под метроном	11	Настройка громкости пьесы формата SMF (Song	
Транспонирование исполнения.....	11	Volume SMF)	24
Прослушивание пьес	12	Настройка громкости аудиопьесы (Song Volume Audio) .	25
Воспроизведение пьесы.....	12	Настройка громкости сигнала с	
Запись исполнения	13	аудиооборудования (Input/ Bluetooth Vol.)	25
Запись исполнения на клавиатуре	13	Определение тембра клавиатуры при	
Подготовка к записи	13	воспроизведении пьес формата SMF (SMF Play Mode). .	25
Запуск/останов записи	13	Режим работы демпферной педали (Damper	
Прослушивание записанного исполнения	13	Pedal Part).....	25
Удаление сохраненной пьесы.....	13	Режим работы педали сустейна (Center Pedal)....	25
Более сложные методы записи.....	14	Режим работы приглушающей педали (Left Pedal)	26
Запись партий левой и правой рук по отдельности..	14	Предотвращение дублирования нот при	
Запись исполнения с наложением	15	использовании секвенсера (Local Control)	26
Запись аудиоданных на накопитель USB	15	Настройка передающего MIDI-канала (MIDI Transmit Ch). .	26
"Создание" своего собственного, уникального фортепиано		Выбор языка экранного интерфейса (Language) .	26
(функция Piano Designer)	16	Настройка яркости дисплея (Display Contrast)....	26
Настройка звука пианино в целом	16	Определение времени, через которое дисплей	
Настройка тембра рояля.....	18	затемняется (Screen Saver).....	26
Коммутация пианино и мобильного устройства по Bluetooth .	19	Настройка максимальной громкости (Volume Limit)..	26
Потенциальные возможности.....	19	Выключение питания при закрытии крышки	
Процедура настройки	19	клавиатуры (Power Off by the Lid)	27
Воспроизведение музыки через акустическую		Функция автоматического выключения питания (Auto Off) .	27
систему пианино	19	Автоматическое сохранение настроек (Auto	
Использование пианино с программным		Memory Backup).....	27
приложением	20	Установки, которые не сбрасываются даже после	
Проблемы при соединении с программным		отключения питания.....	28
приложением по Bluetooth	21	Неисправности	29
Полезные функции	22	Сообщения об ошибках	31
Загрузка/сохранение установок пианино	22	ТЕХНИКА БЕЗОПАСНОСТИ	32
Сохранение настроек пианино (Piano Setup Export) ..	22	ВАЖНЫЕ ЗАМЕЧАНИЯ	33
Загрузка настроек пианино (Piano Setup Import) .	22		
Форматирование (Format Media).....	23		
Восстановление заводских настроек (Factory Reset) ...	23		

Прежде чем приступить к использованию устройства, ознакомьтесь внимательно с документами "ТЕХНИКА БЕЗОПАСНОСТИ" и "ВАЖНЫЕ ЗАМЕЧАНИЯ" (буклет "ТЕХНИКА БЕЗОПАСНОСТИ" и данное руководство (стр. 32, стр. 33)). Не выбрасывайте документацию, используйте в качестве справочных материалов.

Описание панелей

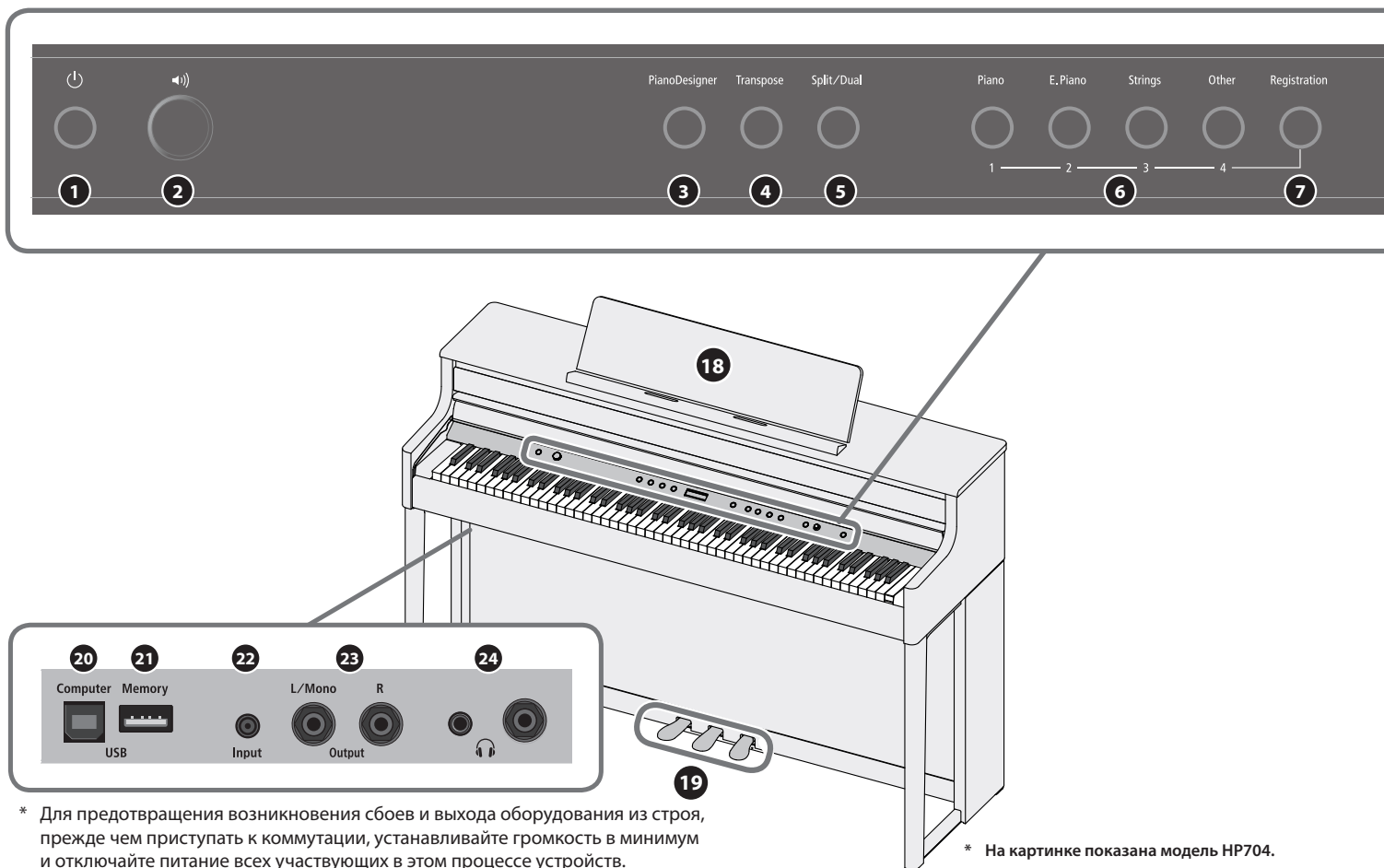

* Для предотвращения возникновения сбоев и выхода оборудования из строя, прежде чем приступить к коммутации, устанавливайте громкость в минимум и отключайте питание всех участвующих в этом процессе устройств.

* На картинке показана модель HP704.

1 Кнопка [⏻] (питание)

Используется для включения/выключения питания. (стр. 6)

* Кроме того, питание инструмента можно включать/выключать, открывая/закрывая крышку клавиатуры.

2 Регулятор [◀▶] (громкость)

Управляет общей громкостью пианино.

Речь идет о громкости звука при игре на пианино или воспроизведении пьес. Если подключены наушники, регулятор управляет их громкостью. (стр. 6, стр. 7)

3 Кнопка [Piano Designer]

Позволяет настраивать различные элементы звука пианино для его адаптации к потребностям музыканта. (стр. 16)

4 Кнопка [Transpose]

Клавиатуру можно транспонировать с точностью до полутона.

Это позволяет откорректировать высоту звука, чтобы подстроиться под диапазон голоса вокалиста, не меняя аппликатуры. (стр. 11)

5 Кнопка [Split/Dual]

Позволяет разбивать клавиатуру на левый и правый диапазоны, назначая на каждый свой звук (режим Split Play), или накладывая два тембра друг на друга (режим Dual Play). (стр. 10)

6 Кнопки выбора тембра

Выбирают звук, который будет воспроизводиться при игре на клавиатуре инструмента. (стр. 8)

7 Кнопка [Registration]

Предусмотрена возможность сохранения установок в память инструмента, чтобы их можно было оперативно вызывать во время игры.

8 Дисплей

На дисплей выводится различная информация, такая как имя тембра, имя пьесы, темп и размер такта.

9 Регулятор [↕] (выбор/подтверждение)

Используется для изменения значения выведенного на экран параметра или подтверждения. (стр. 7)

Вращение регулятора	Выбор установки или изменение значения
Нажатие на регулятор	Подтверждение

10 Кнопка [↶] (назад)

Возврат к предыдущему экрану или выход из текущего. (стр. 7)

11 Кнопка [🎵] (пьеса)

Выбирает встроенную пьесу или записанное исполнение на инструменте, которые должны воспроизводиться. (стр. 12)

12 Кнопка [▶/■] (воспроизведение/останов)

Запускает/останавливает воспроизведение пьесы или записанного в память инструмента исполнения. (стр. 12, стр. 13)

13 Кнопка [●] (запись)

Включает запись исполнения на инструменте. (стр. 13)

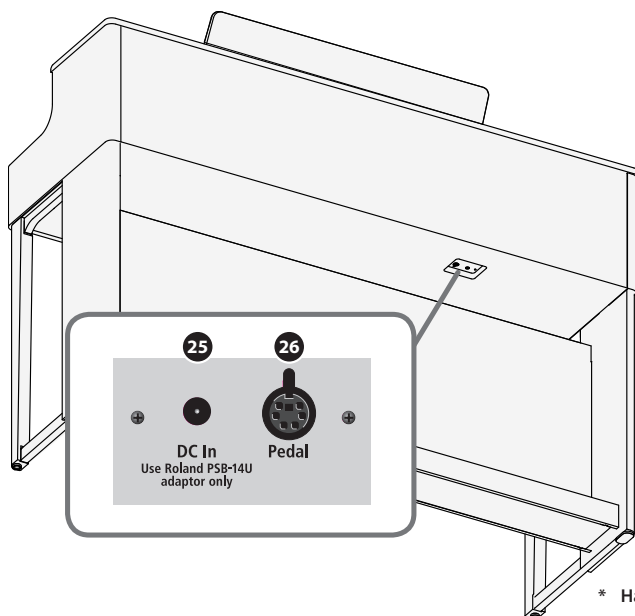
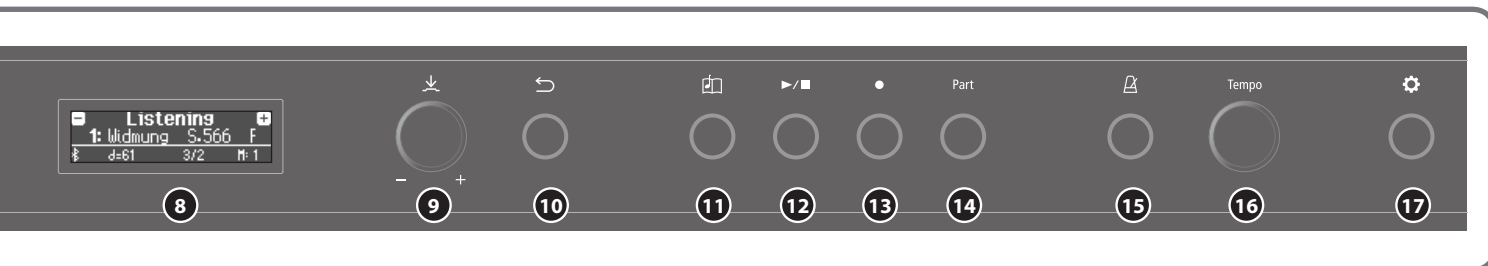

* На картинке показана модель HP704.

14 Кнопка [Part]

Выбирает партию (правая рука, левая рука, аккомпанемент), которая будет воспроизводиться. Также позволяет записывать партии по отдельности. (стр. 12, стр. 14)

15 Кнопка [A] (метроном)

Включение/выключение метронома. (стр. 11)

16 Регулятор [Tempo]

Управляет темпом метронома или пьесы. При вращении по часовой стрелке темп ускоряется, против — замедляется. Для возврата в принятое по умолчанию значение удерживайте регулятор нажатым достаточно долго.

- Изменение темпа метронома (стр. 11)
- Изменение темпа пьесы (стр. 12)

17 Кнопка [⚙] (настройки)

Используется для входа в функциональный режим для определения различных настроек инструмента. (стр. 24)

18 Подставка для нот

Используется для размещения нот. (стр. 6)

19 Педаль

Нажимая на педали, можно применять эффекты к звуку пианино. Кроме того, на педали можно назначать различные функции.

- Применение эффектов к звуку пианино (стр. 7)
- Назначение функций на педали (стр. 25)

20 Порт USB Computer

Используется для подключения компьютера с помощью кабеля USB (приобретается дополнительно). Если подключить компьютер, можно будет обмениваться данными исполнения

между пианино и программным секвенсером (приобретается отдельно), установленным на компьютер, чтобы записывать и редактировать музыкальные данные.

21 Порт USB Memory

Используется для подключения накопителей USB. Через этот порт можно записывать игру на пианино в формате аудио или воспроизводить через акустическую систему пианино музыкальные данные (файлы форматов WAVE, MIDI, MP3) с накопителя USB. (стр. 15, стр. 12)

22 Разъем Input

Входной разъем под мини-джек для подключения iPod или другого аудиопроигрывателя. Сигнал с аудиопроигрывателя можно воспроизводить через акустическую систему пианино. Можно играть на инструменте под аккомпанемент воспроизводимых с аудиопроигрывателя композиций.

23 Разъемы Output (L/Mono, R)

Используются для кабельного подключения внешней акустической системы с помощью моноджеков 1/4". Поскольку эту опцию можно использовать для того, чтобы пианино звучало громче, она окажется полезной, когда вы выступаете перед большой аудиторией.

24 Разъемы для наушников

Используются для подключения наушников. В пианино предусмотрено два разъема для наушников, чтобы одновременно могло работать два человека. (стр. 7)

25 Разъем DC IN

Используется для подключения блока питания для сети переменного тока.

26 Разъем Pedal

Используется для подключения кабеля педали.

Подготовка к игре

Открытие крышки клавиатуры (включение питания)

Питание инструмента можно включать/выключать, открывая/закрывая крышку клавиатуры.

- * Кроме того, можно оставить крышку клавиатуры открытой и включать/выключать питание с помощью кнопки [⏻].
- * При включении и выключении питания воспроизводятся посторонние призвуки. Это признаком неисправности не является.
- * Если к пианино подключена внешняя акустическая система, установите в минимум ее громкость, прежде чем поднять крышку клавиатуры.

1. Откройте крышку клавиатуры.

Чтобы открыть крышку клавиатуры, обеими руками немного приподнимите ее, а затем сдвиньте в сторону от себя.



- * При открывании и закрывании крышки клавиатуры будьте внимательны, не прищемите пальцы. Соблюдайте особую осторожность, если рядом находятся дети.

Использование крышки клавиатуры для скрывания панели управления

Если открывать крышку плавно, она фиксируется в положении, в котором скрывает кнопки и дисплей. В этом случае панель управления не видна, и вы играете как будто на акустическом пианино. Если же продвинуть крышку дальше внутрь и вверх, она установится в положение, в котором панель управления будет открыта.

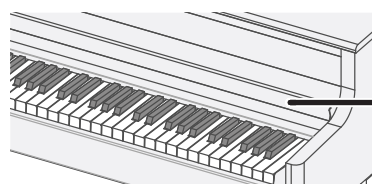

Крышка клавиатуры

Использование подставки для нот

только HP704

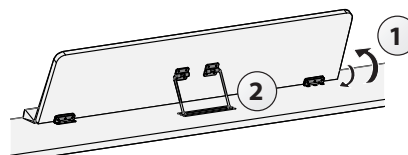

1. Аккуратно поднимите поупитр.
2. Настройте нужный угол наклона, установив фиксатор в соответствующую выемку.

Стандартному положению соответствует длинная канавка.

3. Поднимите фиксаторы нот.

Их можно использовать для удержания листов печатных нот. Если фиксаторы не нужны, оставьте их в сложенном состоянии.

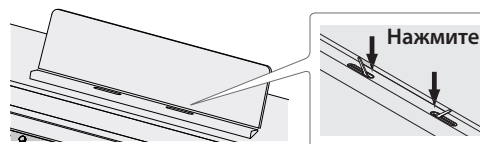

- * При складывании подставки для нот будьте внимательны, не защемите пальцы между движущимися частями конструкции и корпусом инструмента. Соблюдайте особую осторожность, если рядом находятся дети (только для HP704).

Управление общей громкостью

Настройте громкость с помощью регулятора [⏮].

Громкость акустической системы и в наушниках можно регулировать независимо.



Вращайте регулятор [⏮]

При вращении регулятора по часовой стрелке громкость увеличивается, против — уменьшается.

Нажмите на регулятор [⏮]

Вывод на экран текущей настройки громкости.

Функция Auto Off

Если в течение заданного времени с устройством не проводилось никаких действий (воспроизведение музыки, манипуляции с кнопками или регуляторами), его питание автоматически отключается (функция Auto Off).

Чтобы этого не происходило, функцию Auto Off необходимо отключить (стр. 27).

- При отключении питания настройки, которые находятся в состоянии редактирования, теряются. Чтобы они не пропали, сохраните их (стр. 28).
- Чтобы восстановить питание, просто включите его снова.

Использование наушников

Если хотите играть, чтобы вас никто не слышал, используйте наушники. В пианино предусмотрено два разъема для наушников, чтобы одновременно могло работать два человека.

1. Подключите наушники к разъемам для наушников.

При подключении наушников встроенная акустическая система пианино отключается.

2. С помощью регулятора [◀] настройте громкость в наушниках.

ЗАМЕЧАНИЕ

Если наушники не используются, их можно повесить на специальный крючок.

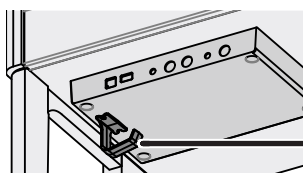

Крючок для наушников

Использование педалей

Нажимая на педали, можно применять эффекты к звуку пианино.



Приглушающая педаль

Педаль сустейна

Демпферная педаль

Демпферная педаль (правая)	Используется для продления звука. Если педаль нажата, ноты продолжают звучать даже после их снятия. Уровень резонанса звука зависит от глубины нажатия на педаль.
Педаль сустейна (центральная)	Продлевается звучание нот, которые были взяты при нажатой педали.
Приглушающая педаль (левая)	Позволяет "смягчить" звук. Если играть с той же динамикой при нажатой приглушающей педали, звук будет тише. Степень приглушения определяется глубиной нажатия на педаль.

* При работе с педалями будьте внимательны, не прищемите пальцы. Соблюдайте особую осторожность, если рядом находятся дети.

ЗАМЕЧАНИЕ

Под основанием педалей имеется винтовой упор. Если со временем он сместится вверх, при нажатии на педали основание будет прогибаться. В этом случае следует выкрутить винт до плотного контакта с полом. Плотное прилегание упора к полу особенно важно, если пианино установлено на ковре.

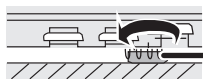

Упор

Принципы работы

Для управления функциями пианино используются регулятор [↻] (выбор/подтверждение) и кнопка [↵] (возврат).



Выбор настройки или редактирование значения	Вращайте регулятор [↻]
Подтверждение	Нажмите на регулятор [↻]
Возврат к предыдущему экрану или выход из текущего	Нажмите на регулятор [↵]
Сброс в значение по умолчанию	Длительное нажатие на регулятор [↻]

Выключение питания

1. Удерживайте достаточно долго нажатой кнопку [⏻].

- * Питание инструмента можно выключить, закрыв крышку клавиатуры.
- * Прежде чем отключить силовой кабель, выждите не менее 10 секунд после отключения питания. Если отсоединить кабель питания при работающей системе, могут возникнуть неисправности.

ЗАМЕЧАНИЕ

Следите за тем, чтобы посторонние предметы, например, листы бумаги, не попадали внутрь корпуса через щели. Не открывайте крышку, если на ней лежат листы бумаги. В противном случае они могут застрять и вытащить их будет невозможно. Это может привести к нарушению нормальной работы инструмента.

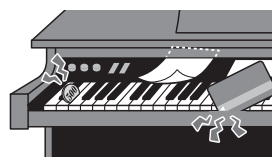

Игра на инструменте

Игра различными тембрами

Выбор тембра

Кроме фортепианных тембров, допускается использование звуков других музыкальных инструментов. Имеется четыре группы тембров, каждой из которых соответствует своя кнопка.

- ➔ Список тембров приведен в конце руководства (см. раздел "Список тембров").

Группы тембров

Кнопка	Описание
Кнопка [Piano]	Тембры роялей
Кнопка [E. Piano]	Тембры электропиано
Кнопка [Strings]	Тембры струнных, а также других оркестровых инструментов
Кнопка [Other]	Тембры различных инструментов, таких как орган и тембры аккомпанемента. * Если выбран тембр органа, поддерживающий работу эффекта вращающихся динамик, при нажатии на кнопку [Other] будет изменяться параметр частоты вращения динамик этого эффекта.
Кнопка [Registration]	Сохраненные настройки

1. Нажмите на кнопку выбора группы тембров (например, [Piano]).

Выберется соответствующая группа тембров. На дисплей выводится имя текущего (выбранного) тембра.



2. Вращайте регулятор [↻].

При этом будут выбираться другие тембры текущей группы тембров.

Выбор тембров из группы [Other]



Вращайте регулятор [↻]	Выбирается следующий по порядку тембр. При достижении последнего по порядку тембра текущей группы начинают выбираться тембры из следующей.
Нажмите на регулятор [↻]	Выбор группы тембров. Перейти к другой группе тембров можно, вращая регулятор [↻].

Сохранение установок в виде перформанса (Registration)

Предусмотрена возможность сохранения установок в память инструмента, чтобы их можно было оперативно вызывать во время игры.

Совокупность всех этих установок называется перформансом. Память инструмента рассчитана на 36 перформансов, по 9 на каждую из кнопок [1] — [4]. Совокупность из 36 перформансов называется набором перформансов.



Установки, сохраняемые в перформанс

Установка	Страница
Выбранный тембр (включая тембры Split или Dual)	стр. 8, стр. 10
Ambience	стр. 16
Rotary Speed	стр. 8
Key Touch	стр. 16
Transpose	стр. 11
Split on/off	стр. 10
Split Point	стр. 10
Left Shift	стр. 10
Right Shift	стр. 10
Dual on/off	стр. 10
Tone 1 Shift	стр. 10
Tone 2 Shift	стр. 10
Balance (Split, Dual)	стр. 10
Twin Piano on/off	стр. 24
Twin Piano Mode	стр. 24
Damper Pedal Part	стр. 25
Center Pedal	стр. 25
Left Pedal	стр. 26
MIDI Transmit Ch.	стр. 26

Вызов и редактирование перформанса

1. Нажмите на кнопку [Registration].
2. Кнопками [1] — [4] выберите место, где находится требуемый перформанс.
3. Вращая регулятор [↻], выберите нужный перформанс.

При этом загрузятся установки выбранного перформанса.

ЗАМЕЧАНИЕ

Для вызова перформансов можно использовать педаль (стр. 26).

4. Для редактирования выбранного перформанса нажмите на регулятор [↻], а затем поверните регулятор [↻] по часовой стрелке.

ЗАМЕЧАНИЕ

Если нажать на кнопку [Registration], чтобы выйти с экрана Registration, инструмент перейдет в состояние, в котором находился до вызова перформанса.

Сохранение в перформанс текущих установок

ЗАМЕЧАНИЕ

При сохранении перформанса в какую-либо ячейку памяти перформанс, который находился там прежде, перезаписывается.

1. Удерживая нажатой кнопку [Registration], нажмите на одну из кнопок [1] — [4], чтобы выбрать группу перформансов, а затем, вращая регулятор [↺] — нужный перформанс.
2. Отредактируйте имя перформанса.

Выбор символа, который необходимо отредактировать.	Вращайте регулятор [↺]	
Изменение символа	Нажмите на регулятор [↺] (подтверждение) ↓ Вращайте регулятор [↺] (изменение символа) ↓ Нажмите на регулятор [↺] (возврат)	
	Вставка одного символа	Нажмите на кнопку [▶/■]
	Удаление одного символа	Нажмите на кнопку [●].

Для отмены операции нажмите на кнопку [↵].

3. Вращая регулятор [↺], выберите пиктограмму ✓, расположенную на краю экрана справа, затем нажмите на регулятор [↺] для подтверждения. Перформанс сохранится.

ЗАМЕЧАНИЕ

Ни в коем случае не выключайте питание до тех пор, пока с экрана не исчезнет сообщение "Executing...".

Сохранение набора перформансов (Registration Export)

Перформансы, находящиеся в памяти инструмента, можно сохранить в виде набора перформансов на накопитель USB.

1. Подключите накопитель USB к порту USB Memory.

* Ни в коем случае не выключайте питание, не вынимайте накопитель USB и не отсоединяйте силовой кабель до тех пор, пока не перестанет мигать индикатор доступа к накопителю USB.

2. Нажмите на кнопку [⊗].

Кнопка [⊗] загорится, и пианино перейдет в функциональный режим работы.

3. Вращая регулятор [↺], перейдите к экрану "Registration Export".

4. Нажмите на регулятор [↺] для подтверждения.

Откроется экран Registration Export.

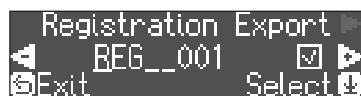

5. Отредактируйте имя набора перформансов.

Выбор символа, который необходимо отредактировать.	Вращайте регулятор [↺]
--	------------------------

Изменение символа	Нажмите на регулятор [↺] (подтверждение) ↓ Вращайте регулятор [↺] (изменение символа) ↓ Нажмите на регулятор [↺] (возврат)	
	Вставка одного символа	Нажмите на кнопку [▶/■]
	Удаление одного символа	Нажмите на кнопку [●].

Для отмены операции нажмите на кнопку [↵].

6. Вращая регулятор [↺], выберите пиктограмму ✓, расположенную на краю экрана справа, затем нажмите на регулятор [↺] для подтверждения.

Установки сохраняются.

ЗАМЕЧАНИЕ

Ни в коем случае не выключайте питание до тех пор, пока с экрана не исчезнет сообщение "Executing...".

7. Нажмите на кнопку [⊗], чтобы выйти из функционального режима работы.

Нажмите на кнопку [⊗], чтобы она погасла.

Загрузка набора перформансов (Registration Import)

Ниже описана процедура загрузки набора перформансов с накопителя USB в память инструмента и одновременного назначения их на кнопку [Registration].

ЗАМЕЧАНИЕ

При загрузке набора перформансов соответствующим образом перезаписываются перформансы, назначенные на кнопку [Registration]. Чтобы не потерять эти перформансы, сохраните их на накопитель USB.

1. Подключите накопитель USB к порту USB Memory.

2. Нажмите на кнопку [⊗].

Кнопка [⊗] загорится, и пианино перейдет в функциональный режим работы.

3. Вращая регулятор [↺], перейдите к экрану "Registration Import".

4. Нажмите на регулятор [↺] для подтверждения.

Откроется экран Registration Import.

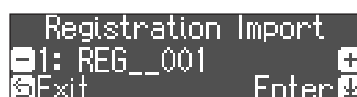

5. Вращая регулятор [↺], выберите набор перформансов, который необходимо загрузить.

6. Нажмите на регулятор [↺]

Выведется запрос на подтверждение.

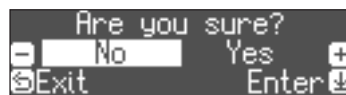

Для отмены операции нажмите на кнопку [↵].

7. Вращая регулятор [↺], выберите "Yes", а затем нажмите на регулятор [↺].

Установки загрузятся.

ЗАМЕЧАНИЕ

Ни в коем случае не выключайте питание до тех пор, пока с экрана не исчезнет сообщение "Executing...".

8. Нажмите на кнопку [⊗], чтобы выйти из функционального режима работы.

Нажмите на кнопку [⊗], чтобы она погасла.

Игра различными тембрами в левой и правой руках (функция Split Play)

Можно разбить в нужном месте клавиатуру на два диапазона и назначить на каждый из них свой тембр. Этот режим называется "Split Play" (игра с разделением клавиатуры). Точка, в которой клавиатура разбивается на две, называется "точкой разделения клавиатуры".

1. Нажмите несколько раз на кнопку [Split/Dual], чтобы перейти на экран Split.



При включении питания на правый диапазон клавиатуры назначается тембр "Concert Piano", а на левый — тембр "A.Bass + Cymbal".

При включении разбиения клавиатуры активируются следующие настройки.

Точка разделения клавиатуры (при включении питания по умолчанию): F#3



2. Для отключения режима разбиения клавиатуры нажимайте на кнопку [Split/Dual] до тех пор, пока она не погаснет.

Изменение настроек режима Split Play

Для редактирования описанных ниже установок перейдите на экран Split.

	Действия
Изменение тембра левого диапазона (Split - Left Tone)	<ol style="list-style-type: none"> 1. Нажмите на кнопку выбора группы тембров. Выберется соответствующая группа тембров. 2. Вращая регулятор [↻], выберите нужный тембр. <ul style="list-style-type: none"> * Если для левого диапазона клавиатуры выбрать тембр из группы, соответствующей кнопке [Piano], он может звучать не так, как обычно.
Изменение тембра правого диапазона (Split - Right Tone)	<ol style="list-style-type: none"> 1. Нажмите на регулятор [↻], чтобы в верхней строке дисплея вывелись знаки "-" "+". 2. Вращая регулятор [↻], перейдите к экрану "Right Tone". 3. Нажмите на регулятор [↻] для подтверждения. 4. Нажмите на кнопку выбора группы тембров. Выберется соответствующая группа тембров. 5. Вращая регулятор [↻], выберите нужный тембр.
Изменение точки разбиения клавиатуры (Split - Point)	<ol style="list-style-type: none"> 1. Нажмите на регулятор [↻], чтобы в верхней строке дисплея вывелись знаки "-" "+". 2. Вращая регулятор [↻], выберите экран настройки, которую необходимо отредактировать.
Регулировка баланса громкости левого и правого диапазонов клавиатуры (Split - Balance)	<ol style="list-style-type: none"> 3. Нажмите на регулятор [↻] для подтверждения. 4. Вращая регулятор [↻], выберите параметр, который необходимо отредактировать.
Регулировка октавного транспонирования левого и правого диапазонов клавиатуры (Split - Right/Left Shift)	<p>ЗАМЕЧАНИЕ</p> <p>Положение точки разделения клавиатуры можно определить еще и следующим образом. Удерживая нажатой кнопку [Split/Dual], возьмите ноту, соответствующую новой точке разделения.</p>

Наложение двух тембров друг на друга (Dual Play)

Можно воспроизводить два тембра одновременно с помощью одной клавиши. Этот режим называется "Dual Play" (наложение тембров).

1. Нажмите несколько раз на кнопку [Split/Dual], чтобы перейти на экран Dual.



При включении питания в качестве тембра 1 выбирается "Concert Piano", а в качестве тембра 2 — "Symphonic Str1".

2. Для отключения режима разбиения клавиатуры нажимайте на кнопку [Dual/Dual] до тех пор, пока она не погаснет.

Изменение настроек режима Dual Play

Для редактирования описанных ниже установок перейдите на экран Dual.

	Действия
Выбор тембра 2 (Dual - Tone 2)	<ol style="list-style-type: none"> 1. Нажмите на кнопку выбора группы тембров. Выберется соответствующая группа тембров. 2. Вращая регулятор [↻], выберите нужный тембр. <ul style="list-style-type: none"> * Если в качестве тембра 2 выбрать тембр из группы, соответствующей кнопке [Piano], он будет звучать не так как обычно.
Выбор тембра 1 (Dual - Tone 1)	<ol style="list-style-type: none"> 1. Нажмите на регулятор [↻], чтобы в верхней строке дисплея вывелись знаки "-" "+". 2. Вращая регулятор [↻], выберите экран "Tone 1". 3. Нажмите на регулятор [↻] для подтверждения. 4. Нажмите на кнопку выбора группы тембров. Выберется соответствующая группа тембров. 5. Вращая регулятор [↻], выберите нужный тембр.
Изменение баланса громкости двух тембров (Dual - Balance)	<ol style="list-style-type: none"> 1. Нажмите на регулятор [↻], чтобы в верхней строке дисплея вывелись знаки "-" "+". 2. Вращая регулятор [↻], выберите экран настройки, которую необходимо отредактировать.
Изменение баланса громкости двух тембров (Dual - Tone 1/Tone 2 Shift)	<ol style="list-style-type: none"> 3. Нажмите на регулятор [↻] для подтверждения. 4. Вращая регулятор [↻], выберите параметр, который необходимо отредактировать.

Имена нот

Значения некоторых параметров, таких как Split Point, задаются с помощью нот.

Например "C4" — это нота До четвертой октавы (считая слева).



Практические занятия под метроном

Предусмотрена возможность проведения практических занятий под метроном.

1. Нажмите на кнопку [A].

Кнопка [A] начнет мигать и запустится метроном.

ЗАМЕЧАНИЕ

При воспроизведении пьесы метроном звучит согласно ее темпу и размеру.

2. Для изменения темпа используйте регулятор [Temp].

3. Для изменения размера такта метронома нажмите для подтверждения на регулятор [T] на соответствующем экране, а затем, вращая регулятор [T], выберите нужное значение.

Доступные размеры такта метронома	2/2, 3/2, 2/4, 3/4, 4/4, 5/4, 6/4, 7/4, 3/8, 6/8, 8/8, 9/8, 12/8 (значение по умолчанию: 4/4)
-----------------------------------	--

4. Для останова метронома нажмите еще один раз на кнопку [A].

Нажмите на кнопку [A], чтобы она погасла.

Редактирование настроек метронома

Редактируйте настройки при включенной кнопке [A].

	Действия
Изменение размера такта	
Подавление сильной (первой) доли	1. Нажмите на регулятор [T], чтобы в верхней строке дисплея вывелись знаки "-" "+".
Изменение паттерна метронома	2. Вращая регулятор [T], выберите экран настройки, которую необходимо отредактировать.
Изменение громкости метронома	3. Нажмите на регулятор [T] для подтверждения.
Изменение тембра сигнала метронома	4. Вращая регулятор [T], выберите параметр, который необходимо отредактировать.

Транспонирование исполнения

Клавиатуру можно транспонировать с точностью до полутона.

Это позволяет откорректировать высоту звука, чтобы подстроиться под диапазон голоса вокалиста, не меняя аппликатуры.

1. Для определения интервала транспонирования в полутонах вращайте регулятор [Transpose] при нажатой кнопке [Transpose].

Например, если пьеса написана в тональности Ми мажор, чтобы исполнить ее с использованием аппликатуры тональности До мажор, необходимо установить параметр интервала транспонирования в "4".

Берутся ноты C E G → , а звучат — E G#B

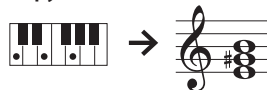

ЗАМЕЧАНИЕ

Установку интервала транспонирования для клавиатуры можно определить еще и следующим образом. Удерживая нажатой кнопку [Transpose], возьмите ноту, которая будет тоникой транспонированной клавиатуры.

2. Для выключения транспонирования нажмите на кнопку [Transpose] еще один раз.

Кнопка [Transpose] погаснет.

Воспроизведение пьесы

Ниже описано как прослушивать встроенные пьесы. Это можно делать для сравнения с собственным исполнением (в качестве эталона) или разучивания партий левой и правой рук отдельно под аккомпанемент.

- ➔ Список пьес приведен в конце руководства (см. раздел "Список встроенных пьес").

Список групп

Группа	Описание
Listening	Фортепианный пьесы, рекомендуемые для прослушивания.
Ensemble (*)	Известные пьесы, в основном классические произведения. В их состав включены концерты для фортепиано, дуэты и джазовые аранжировки классических произведений. В коллекцию входят пьесы достаточно сложные для исполнения, они ориентированы на пианистов среднего и более высокого уровня.
Entertainment (*)	Аранжировки известных во всем мире пьес, включая популярные, джазовые и детские пьесы, в переложении, представляющем интерес для широкого круга исполнителей, от начинающих и до "продвинутых".
Do Re Mi Lesson (*)	Уроки для освоения азов музыки с помощью пропевания мелодии под сопровождение пьесы или практических занятий по чтению "с листа".
Scales (*)	Гаммы во всех тональностях (мажорные гаммы, минорные гаммы)
Hanon	The Virtuoso Pianist No.1–20
Beyer	Vorschule im Klavierspiel Op.101 No.1–106
Burgmüller	25 Études faciles et progressives Op.100
Czerny100	100 Übungsstücke Op.139
USB Memory	Пьесы, находящиеся на USB-накопителе
Internal Memory	Пьесы, хранящиеся во внутренней памяти инструмента

(*) Пьесы из сборника партитур "Roland Piano Masterpieces", входящего в комплект поставки.

1. Нажмите на кнопку [F].

Откроется экран Song.

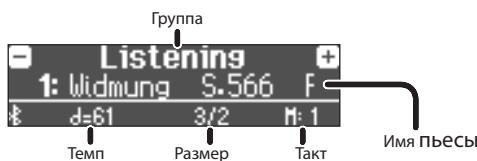

2. Вращая регулятор [L], выберите группу пьес, затем нажмите на регулятор [L] для подтверждения.

3. Вращая регулятор [L], выберите пьесу с нужным именем.

Пьесы можно выбирать с помощью групп.

ЗАМЕЧАНИЕ

Для выбора другой группы пьес нажмите на кнопку [C].

4. Нажмите на кнопку [R/■].

Запустится воспроизведение пьесы.

5. Для останова метронома нажмите еще один раз на кнопку [R/■].

Нажмите на кнопку [R/■], чтобы она погасла.

6. Для выхода из режима определения настроек пьесы нажмите на кнопку [F].

Нажмите на кнопку [F], чтобы она погасла.

Выбор режима воспроизведения пьесы

	Действия
Воспроизведение отдельных партий	<p>Встроенные пьесы состоят из трех партий (партии левой и правой рук и партия аккомпанемента). Имеется возможность воспроизводить именно те партии, которые необходимы.</p> <p>* Партии левой руки и аккомпанемента присутствуют не во всех пьесах. Выбрать несуществующую партию невозможно.</p> <ol style="list-style-type: none"> 1. Нажмите на кнопку [Part]. 2. Вращая регулятор [L], выберите партию, которую необходимо мьютировать. 3. Нажмите на регулятор [L] для подтверждения. Выбранная партия мьютируется. 4. Нажмите на кнопку [R/■]. Воспроизводятся только выбранные партии пьесы.
Изменение темпа пьесы	<ol style="list-style-type: none"> 1. Вращайте регулятор [Tempo]. <p>ЗАМЕЧАНИЕ</p> <p>Для возврата в принятое по умолчанию значение удерживайте регулятор нажатым достаточно долго.</p>
Воспроизведение пьесы в фиксированном темпе	<p>Это удобно при занятиях под воспроизводящуюся пьесу.</p> <ol style="list-style-type: none"> 1. Вращайте регулятор [Tempo] при нажатой кнопке [R/■]. 2. Выберите опцию "On".
Выбор такта для воспроизведения	<ol style="list-style-type: none"> 1. Выполните шаги 1 — 3 описанной выше процедуры воспроизведения пьесы. 2. Нажмите на регулятор [L] Откроется экран тактов. 3. Вращая регулятор [L], выберите такт, с которого пьеса должна начать воспроизводиться. 4. Нажмите на кнопку [R/■]. Пьеса начнет воспроизводиться с выбранного такта. <p>ЗАМЕЧАНИЕ</p> <ul style="list-style-type: none"> • Если достаточно долго удерживать нажатым регулятор [L], будет выбран первый такт пьесы. • Нажмите на кнопку [C], чтобы вернуться на экран выбора пьес.
Предварительный отсчет перед запуском воспроизведения пьесы	<ol style="list-style-type: none"> 1. Удерживая нажатой кнопку [F], нажмите на кнопку [R/■].
Воспроизведение всех пьес выбранной группы	<ol style="list-style-type: none"> 1. Удерживая нажатой кнопку [F], нажмите на кнопку [R/■].
Транспонирование воспроизведения пьесы в другую тональность	<ol style="list-style-type: none"> 1. Нажмите на кнопку [F]. Кнопка [F] загорится, и пианино перейдет в функциональный режим работы. 2. Вращая регулятор [L], перейдите на экран "Song Transpose". 3. Нажмите на регулятор [L] для подтверждения. 4. Вращая регулятор [L], определите значение интервала транспонирования в полутонах. 5. Нажмите на кнопку [R/■]. Воспроизведение пьесы транспонируется.
Воспроизведение пьесы из папки накопителя USB	<ol style="list-style-type: none"> 1. Нажмите на кнопку [F] и, вращая регулятор [L], выберите опцию "USB Memory". 2. Нажмите на регулятор [L] для подтверждения. <p>Вход в папку</p> <ol style="list-style-type: none"> 3. Вращая регулятор [L], выберите требуемую папку. 4. Нажмите на регулятор [L] для подтверждения. <p>Выход из папки</p> <ol style="list-style-type: none"> 5. Повернув регулятор [L] против часовой стрелки, чтобы выбрать опцию "Up". 6. Нажмите на регулятор [L] для подтверждения.

Запись исполнения

Запись исполнения на клавиатуре

Можно записать игру на клавиатуре инструмента, а затем воспроизвести ее для анализа.

Подготовка к записи

1. Выберите тембр, которым будете играть.

2. Если необходимо, включите метроном.

Определите настройки метронома (темп и размер такта). Настройки метронома сохраняются в пьесе. Их же можно использовать и при воспроизведении.

3. Нажмите на кнопку [●].

Кнопка [●] загорится, кнопка [▶/■] начнет мигать, а пианино перейдет в режим готовности к записи.

Для отказа от записи нажмите на кнопку [●] еще раз.

Запуск/останов записи

4. Нажмите на кнопку [▶/■].

После одного такта предварительного отсчета запускается запись, и загораются обе кнопки — [●] и [▶/■]. Исполнение сохраняется автоматически.

ЗАМЕЧАНИЕ

Запустить запись можно, начав играть на клавиатуре, а не нажимая на кнопку [▶/■]. В этом случае предварительный отсчет не воспроизводится.

5. Для останова записи нажмите еще один раз на кнопку [▶/■].

Запись остановится.

Прослушивание записанного исполнения

6. Нажмите на кнопку [▶/■].

После останова записи выбирается вновь записанная пьеса. Запускается воспроизведение записанной пьесы.

Удаление сохраненной пьесы

Сохраненную пьесу можно удалить.

ЗАМЕЧАНИЕ

- Включать/выключать метроном можно также следующим образом. Удерживая нажатой кнопку [●], нажмите на кнопку [↵].
- Для стирания всех пьес, сохраненных во внутреннюю память, инициализируйте ее ("Форматирование (Format Media)" (стр. 23)).

1. Нажмите на кнопку [⊗].

Кнопка [⊗] загорится, и пианино перейдет в функциональный режим работы.

2. Вращая регулятор [⬇], выберите экран "Delete Song".

3. Нажмите на регулятор [⬇] для подтверждения.

Откроется экран Delete Song.

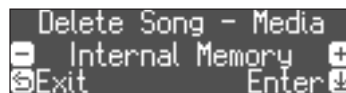

4. Вращая регулятор [⬇], выберите память, в которой находится удаляемая пьеса, а затем нажмите на регулятор [⬇] для подтверждения.

5. Вращая регулятор [⬇], выберите пьесу, которую необходимо удалить, затем нажмите на регулятор [⬇] для подтверждения.

Выведется запрос на подтверждение.

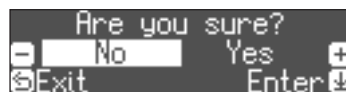

Для отмены операции нажмите на кнопку [↵].

6. Вращая регулятор [⬇], выберите опцию "Yes", затем нажмите на регулятор [⬇] для подтверждения.

Выполнится операция удаления.

Управление записанными пьесами

	Действия	
	Ниже описана процедура редактирования имени записанной (сохраненной) пьесы. 1. Нажмите на кнопку [⊗]. Кнопка [⊗] загорится, и пианино перейдет в функциональный режим работы. 2. Вращая регулятор [⬇], выберите экран "Rename Song", затем нажмите на регулятор [⬇] для подтверждения. 3. Вращая регулятор [⬇], выберите память, содержащую пьесу, имя которой необходимо отредактировать, а затем нажмите на регулятор [⬇] для подтверждения. 4. Вращая регулятор [⬇], выберите пьесу, имя которой необходимо отредактировать, затем нажмите на регулятор [⬇] для подтверждения. 5. Откорректируйте имя пьесы..	
Переименование записанной пьесы	Выбор символа, который необходимо отредактировать.	Вращайте регулятор [⬇]
	Изменение символа	Нажмите на регулятор [⬇] (подтверждение) ↓ Вращайте регулятор [⬇] (изменение символа) ↓ Нажмите на регулятор [⬇] (возврат)
	Вставка одного символа	Нажмите на кнопку [▶/■].
	Удаление одного символа	Нажмите на кнопку [7].
	6. Вращая регулятор [⬇], выберите пиктограмму ✓, расположенную на краю экрана справа, затем нажмите на регулятор [⬇] для подтверждения. Выведется запрос на подтверждение.	
	7. Вращая регулятор [⬇], выберите опцию "Yes", затем нажмите на регулятор [⬇] для подтверждения. Пьеса будет переименована. <small>* Ни в коем случае не выключайте питание или не извлекайте накопитель USB до тех пор, пока с экрана не исчезнет сообщение "Executing...".</small>	
	8. Нажмите на кнопку [⊗]. Произойдет выход из функционального режима работы.	

	Действия
Копирование записанной пьесы	Пьесы, хранящиеся во внутренней памяти, можно скопировать на накопитель USB. И наоборот, пьесы с накопителя USB можно скопировать во внутреннюю память.
	1. Нажмите на кнопку [F]. Кнопка [F] загорится, и пианино перейдет в функциональный режим работы.
	2. Вращая регулятор [L], перейдите к экрану "Copy Song", затем нажмите на регулятор [L] для подтверждения.
	3. Вращая регулятор [L], выберите память, которая будет выступать в роли источника и приемника данных, затем нажмите на регулятор [L] для подтверждения.
	4. Вращая регулятор [L], выберите пьесу, которую необходимо скопировать. Для отмены операции нажмите на кнопку [C].
	5. Нажмите на регулятор [L] Выполнится операция копирования. * Ни в коем случае не выключайте питание или не извлекайте накопитель USB до тех пор, пока с экрана не исчезнет сообщение "Executing...".
	6. Нажмите на кнопку [F]. Произойдет выход из функционального режима работы.

Более сложные методы записи

Запись партий левой и правой рук по отдельности

Предусмотрена возможность записи партий Left и Right по отдельности. Это позволяет записывать каждую из рук независимо друг от друга.



партия Left (или Right)

Подготовка к записи

1. Выберите тембр, которым будете играть.
2. Если необходимо, включите метроном.

Определите настройки метронома (темп и размер такта). Настройки метронома сохраняются в пьесе. Их же можно использовать и при воспроизведении.

3. Нажмите на кнопку [●].

Кнопка [●] загорится, кнопка [▶/■] начнет мигать, а пианино перейдет в режим готовности к записи.

Для отказа от записи нажмите на кнопку [●] еще раз.

4. Нажмите на кнопку [Part], вращая регулятор [L], выберите партию, которая записываться не должна, и нажмите на регулятор [L], чтобы она стала темной.

Будет мигать имя только записываемой партии.

ЗАМЕЧАНИЕ

Если в этот момент не выбрать партию, исполнение будет записываться в следующие партии.

При игре одним тембром	Партия "Right"
Игра различными тембрами в левой и правой руках (режим Split Play)	Тембр левого диапазона клавиатуры — в партию "Left", тембр правого диапазона клавиатуры — в партию "Right"
При игре с наложением двух тембров (режим Dual Play)	Тембр 1 — в партию "Right", тембр 2 — в партию "Accomp"

Запуск/останов записи

5. Нажмите на кнопку [▶/■].

После одного такта предварительного отсчета запускается запись, и загораются обе кнопки — [●] и [▶/■]. Исполнение сохраняется автоматически.

ЗАМЕЧАНИЕ

Запустить запись можно, начав играть на клавиатуре, а не нажимая на кнопку [▶/■]. В этом случае предварительный отсчет не воспроизводится.

6. Для останова записи нажмите еще один раз на кнопку [▶/■].

Запись остановится.

Запись исполнения с наложением

Записав одну руку, можно поверх наложить другую. Можно накладывать запись на встроенную пьесу.

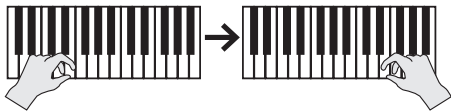

партия Left (или Right)

Партия Right (или Left)

Подготовка к записи

1. Нажмите на кнопку [F5].

Откроется экран Song.

ЗАМЕЧАНИЕ

Если откроется экран такта, нажмите на кнопку [F5], чтобы вернуться на экран выбора пьес.

2. Вращая регулятор [F4], выберите группу, содержащую пьесу, поверх которой будет накладываться запись исполнения, затем нажмите на регулятор [F4] для подтверждения.

3. Вращая регулятор [F4], выберите пьесу, поверх которой будет накладываться запись исполнения.

Выбираются пьесы текущей группы.

ЗАМЕЧАНИЕ

Если исполнение записывается под встроенную пьесу, ее темп можно зафиксировать (стр. 12).

4. Нажмите на кнопку [F6].

Кнопка [F6] загорится, кнопка [F7/F8] начнет мигать, а пианино перейдет в режим готовности к записи.

Для отказа от записи нажмите на кнопку [F6] еще раз.

5. Вращая регулятор [F4], перейдите на экран "Overdub".

Пьеса, выбранная на шаге 3.



6. Нажмите на кнопку [Part], вращая регулятор [F4], выберите партию, которая записываться не должна, и нажмите на регулятор [F4], чтобы она стала темной.

Будет мигать имя только записываемой партии.

Запуск/останов записи

7. Нажмите на кнопку [F7/F8].

После одного такта предварительного отсчета запускается запись, и загораются обе кнопки — [F6] и [F7/F8]. Исполнение сохраняется автоматически.

ЗАМЕЧАНИЕ

Запустить запись можно, начав играть на клавиатуре, а не нажимая на кнопку [F7/F8]. В этом случае предварительный отсчет не воспроизводится.

8. Для останова записи нажмите еще один раз на кнопку [F7/F8].

Запись остановится.

Запись аудиоданных на накопитель USB

Если записать свою игру на инструменте в формате аудио, можно будет воспроизвести ее с помощью компьютера или аудиопроигрывателя. Эта функция может пригодиться при создании музыкального CD или размещения в интернете.

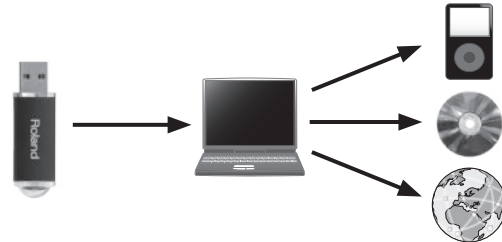

Подготовка к записи

1. Подключите накопитель USB к порту USB Memory.

* Аудиоданные во внутреннюю память фортепиано записать невозможно.

* Ни в коем случае не выключайте питание, не вынимайте накопитель USB и не отсоединяйте силовой кабель до тех пор, пока не перестанет мигать индикатор доступа к накопителю USB.

2. Выберите тембр, которым будете играть.

3. Удерживая нажатой кнопку [F6], кнопкой [F4] выберите опцию "Audio".

ЗАМЕЧАНИЕ

То же самое можно сделать в функциональном режиме с помощью установки "Recording Mode" (стр. 25).

4. Нажмите на кнопку [F6].

Кнопка [F6] загорится, кнопка [F7/F8] начнет мигать, а пианино перейдет в режим готовности к записи.

Для отказа от записи нажмите на кнопку [F6] еще раз.

5. Если необходимо, включите метроном.

Запуск/останов записи

6. Нажмите на кнопку [F7/F8].

Запись запустится, и кнопки [F6] и [F7/F8] загорятся. Исполнение сохраняется автоматически.

ЗАМЕЧАНИЕ

Ни в коем случае не выключайте питание или не извлекайте накопитель USB во время записи.

7. Для останова записи нажмите еще один раз на кнопку [F7/F8].

Запись остановится.

ЗАМЕЧАНИЕ

- Записанную пьесу можно удалить (стр. 13).
- Записанную пьесу можно переименовать (стр. 13).

🎵 "Создание" своего собственного, уникального фортепиано (функция Piano Designer)

Пианино предусматривает возможность настройки элементов конструкции, определяющих его звучание, чтобы добиться своего уникального. Эта функция называется "Piano Designer."

ЗАМЕЧАНИЕ

"Создать" свое собственное фортепиано можно также с помощью специализированного программного приложения для мобильного устройства.

➔ "Использование пианино с программным приложением" (стр. 20)



Программное приложение "Piano Designer"



Настройка звука пианино в целом

1. Нажмите на кнопку [Piano Designer].
2. Вращая регулятор [⬇️], выберите на экране установку, которую необходимо отредактировать.
3. Нажмите на регулятор [⬇️] для подтверждения.
4. Вращая регулятор [⬇️], отредактируйте значение установки.
5. Для выхода из режима редактирования установок нажмите на кнопку [Piano Designer].

Кнопка [Piano Designer] погаснет.

Установка	Значение	Описание
Key Touch	Fix, 1 — 100 (значение по умолчанию: 50)	Предусмотрена возможность настройки чувствительности клавиатуры. При значении по умолчанию (50) чувствительность наиболее близка к чувствительности акустического пианино. Чем выше значение, тем жестче клавиатура. Если выбрать значение "Fix", громкость от динамики исполнения зависеть не будет.
Ambience	0-10 (значение по умолчанию: 2)	К основному сигналу можно добавить реверберационные отражения, позволяющие добиться ощущения игры в концертном зале. Чем выше значение, тем интенсивнее реверберационные отражения. * Аудиофайлы эффектом реверберации не обрабатываются.
Headphones 3D Ambience	Off, On (значение по умолчанию: ON)	Эффект Headphones 3D Ambience позволяет создать ощущение, что звук передается от фортепиано "по воздуху", а не воспроизводится через наушники. * Эффект Headphones 3D Ambience работает только с фортепианными звуками. * Аудиофайлы эффектом реверберации не обрабатываются.
Brilliance	-10 — 0 — +10 (значение по умолчанию: 0)	Можно управлять яркостью звука, воспроизводимого с клавиатуры, или пьесы. Чем больше значение, тем ярче звук.
Master Tuning	415.3 Гц — 466.2 Гц (значение по умолчанию: 442.0 Гц)	При игре в составе коллектива можно настроить референсную высоту строя пианино, чтобы она соответствовал настройке других инструментов. Обычно под референсной высотой подразумевается частоты звука, соответствующая ноте Ля четвертной октавы (A4). Процедура согласования референсной высоты с высотой звука других инструментов называется "настройкой".

Установка	Значение	Описание
Temperament		Классические произведения, например, стиля барокко, можно исполнять с использованием исторических строев (методов настройки) того времени. Большинство современных пьес написано в равномерно темперированном строе, наиболее распространенном на сегодняшний день. Но раньше существовало множество других методов настройки. Использование метода настройки, в котором была написана та или иная композиция, позволяет добиться звучания, идентичного оригинальному.
	Equal (значение по умолчанию)	Октава делится на двенадцать равных интервалов. Это наиболее распространенный на сегодняшний день строй для фортепиано. Все интервалы при этом методе настройки немного диссонируют.
	Just Major	Отличаются консонансным звучанием терций. Не подходят для исполнения мелодий и не транспонируются, но характеризуются благозвучием. Строи Just различаются тональностью (минор/мажор).
	Just Minor	
	Pythagorean	Этот строй, разработанный философом Пифагором, устраняет диссонанс кварт и квинт. Хотя терции немного диссонируют, этот строй подходит для пьес с простой мелодикой.
	Kirnberger I	Как и в строях Just, терции отличаются консонансным звучанием. Очень хорошо звучат пьесы, которые исполняются в тональностях, согласующихся с этим строем.
	Kirnberger II	Это доработанный строй Kirnberger I, снимающий ряд ограничений на использование различных тональностей.
	Kirnberger III	Усовершенствование строев Meantone и Just. В результате удалось добиться высокой степени свободы модуляции. Позволяет играть во всех тональностях. Поскольку резонанс зависит от тональности, аккорды этого строя резонируют по-разному в сравнении с равномерно темперированным строем.
	Meantone	Этот строй отличается немного более "узкими" квинтами в сравнении со строями Just. В строях Just используются терции двух типов (мажорная и минорная), а строй Meantone ограничивается одной. Допускается транспонирование в ограниченное множество тональностей.
	Werckmeister	Состоит из восьми совершенных квинт и четырех немного "зауженных" кварт. Возможно исполнение во всех тональностях. Поскольку резонанс зависит от тональности, аккорды этого строя резонируют по-разному в сравнении с равномерно темперированным строем (Werckmeister I (III)).
Arabic	Используется для исполнения арабской музыки.	
Temperament Key	C — B (значение по умолчанию: C)	При использовании строев, отличных от равномерно темперированного, необходимо определить тонику пьесы (то есть ноту, которая соответствует ноте До в мажорной тональности или ноте Ля в минорной). Для равномерно темперированного строя определять тональность не надо.
Hammer Response	Off, 1 — 10 (значение по умолчанию: 1)	Определяет задержку во времени между событиями взятия ноты и началом воспроизведения ее звука. Чем больше значение, тем дольше задержка.

Настройка тембра рояля

Предусмотрена возможность настройки различных аспектов звучания рояля, включая резонанс струн и педали, а также шум ударов молоточков по струнам.

* Настраиваются только звуки, соответствующие кнопке [Piano].

1. Нажмите на кнопку [Piano Designer].
2. Вращая регулятор [↻], выберите экран "Piano Tone Edit".
3. Нажмите на регулятор [↻] для подтверждения.
4. Вращая регулятор [↻], выберите экран настройки, которую необходимо отредактировать.
5. Нажмите на регулятор [↻] для подтверждения и измените значение, вращая регулятор [↻].

6. Завершив редактирование тембра пианино, нажмите на кнопку [↵].

Выведется запрос на подтверждение.



Для отмены операции нажмите на кнопку [↵].

7. Вращая регулятор [↻], выберите опцию "Yes", затем нажмите на регулятор [↻] для подтверждения.

Настройки тембра рояля сохраняются.

	Установка	Значение	Описание
Редактирование тембра пианино	Lid	0 — 6	Определяет угол раскрытия верхней крышки пианино. Чем меньше значение (меньше угол раскрытия), тем звук мягче. Чем больше значение (больше угол раскрытия), тем звук ярче.
	Key Off Noise	Off, 1 — 10	Определяет громкость шума, который воспроизводится при отпускании клавиши. Чем больше значение, тем громче шум.
	Hammer Noise	-2 — 0 — +2	Звук, который воспроизводится при ударе молоточка акустического фортепиано по струне. Чем больше значение, тем громче звук удара молоточка по струне.
	Duplex Scale — дуплекс-шкала	Off, 1 — 10	Регулирует наведенные вибрации дуплекс-шкалы фортепиано. Чем больше значение, тем громче наведенный резонанс. Дуплекс-шкала (Duplex Scale) — конструкция, применяемая в роялях, которая позволяет использовать часть струны для воспроизведения звука наведенных вибраций. Звук этой части струны возникает не вследствие удара молоточка по струне, а под воздействием наведенных колебаний от других струн. Эта часть струны резонирует в ответ на обертоны других струн, что позволяет получить насыщенно яркое звучание. В конструкцию дуплекс-шкалы включаются обычно струны верхнего регистра выше ноты До четвертой октавы. Поскольку струны дуплекс-шкалы не имеют демпферов (механизма глушения звука), они продолжают звучать даже после снятия ноты и приглушения струны, по которой ударил молоточек.
	Full Scale String Res.	Off, 1 — 10	Управляет резонансным звуком акустического фортепиано, то есть звуком, который воспроизводится струнами уже нажатых клавиш в ответ на вибрации струн вновь нажимаемых, или звуком, возникающим вследствие взаимных наведенных колебаний нот, берущихся при нажатой демпферной педали. Чем больше значение, тем громче наведенный резонанс.
	Damper Resonance — демпферный резонанс	Off, 1 — 10	Управляет общим резонансом акустического фортепиано, возникающим при нажатой демпферной педали, то есть наведенными колебаниями струн при нажатой демпферной педали в ответ на резонанс всего инструмента. Чем больше значение, тем громче наведенный резонанс.
	Key Off Resonance	Off, 1 — 10	Управляет резонансным призвуком, возникающим в момент отпускания клавиши. Чем больше значение, тем заметнее тембральные изменения фазы затухания.
	Cabinet Resonance	Off, 1 — 10	Управляет резонансом корпуса акустического рояля. Чем больше значение параметра, тем глубже резонанс.
	Soundboard Type	1-5	Управляет резонансом деки акустического фортепиано. Позволяет выбрать один из пяти типов резонансов.
	Damper Noise	Off, 1 — 10	Параметр управляет шумом демпферов акустического фортепиано. Звук возникает, когда демпферы освобождают струны при нажатии на демпферную педаль.
	Single Note Tuning (*)	-50 — 0 — +50	Позволяет настраивать высоту каждой из нот отдельно. Например, можно отрегулировать степень "растянутости" строя, когда ноты верхнего диапазона настраиваются немного выше относительно равномерно темперированного, а ноты нижнего диапазона — немного ниже.
	Single Note Volume (*)	-50 — 0	Позволяет задать громкость звучания для каждой ноты отдельно. Чем меньше значение, тем ниже громкость.
	Single Note Character (*)	-5 — 0 — +5	Позволяет настроить тембр звучания для каждой ноты отдельно. Чем больше значение, тем звук жестче и наоборот. * Эффект зависит от частотного диапазона.
Reset Setting		Сбрасывает настройки "Piano Tone Edit" в принятые по умолчанию значения.	

Настройки Single Note (*)

1. Выберите экран Single Note и нажмите на регулятор [↻] для подтверждения.

2. Возьмите ноту, для которой необходимо произвести настройки, и, вращая регулятор [↻], отредактируйте значение.
3. Нажмите на кнопку [↵] для выхода с экрана данной настройки.



Коммутация пианино и мобильного устройства по Bluetooth



Потенциальные возможности

Функция Bluetooth позволяет наладить беспроводную связь между пианино и мобильным устройством, например, смартфоном или планшетом, чтобы можно было делать следующее.

Данные проигрываемой на мобильном устройстве пьесы передавать по беспроводному каналу на акустическую систему пианино и воспроизводить через нее. Во время воспроизведения пьесы играть на клавиатуре инструмента.

→ “Воспроизведение музыки через акустическую систему пианино” (стр. 19)



Использование пианино вместе с программным приложением и получение доступа к полезной информации, которая доступна только в нем.

→ “Использование пианино с программным приложением” (стр. 20)

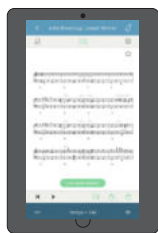

Программное приложение "Piano Every Day"

Процедура настройки

Сопряжение

Для налаживания беспроводной связи между пианино и мобильным устройством сначала необходимо выполнить процедуру сопряжения.

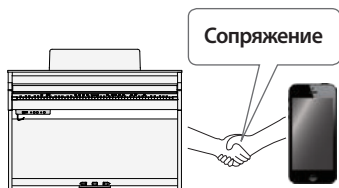

По сути сопряжение — это процедура регистрации (взаимной аутентификации) мобильного устройства в пианино.

Процесс сопряжения

Для воспроизведения музыки через акустическую систему пианино и использования пианино с программным приложением необходимо выполнить две разные процедуры сопряжения. Обратите внимание, процедуры сопряжения отличаются друг от друга.

Воспроизведение музыки через акустическую систему пианино



Настройки пианино



Настройки мобильного устройства

Использование пианино с программным приложением



Настройки мобильного устройства



Программное приложение

Настройки программного приложения

Воспроизведение музыки через акустическую систему пианино

Предусмотрена возможность воспроизведения музыкальных данных, передаваемых по беспроводной связи со смартфона или другого мобильного устройства.

В качестве примера описана процедура определения настроек для iOS.

* Процедура сопряжения мобильного устройства с пианино производится один раз, повторно ее проводить не надо. См. раздел “Подключение к уже сопряженному мобильному устройству” (стр. 20).

Сопряжение

1. Расположите мобильное устройство, с которым необходимо установить связь, рядом с пианино.

2. Нажмите на кнопку [⌘].

Кнопка [⌘] загорится, и пианино перейдет в функциональный режим работы.

3. Вращая регулятор [↻], перейдите к экрану "Bluetooth", затем нажмите на регулятор [↻] для подтверждения.

Откроется следующий экран.

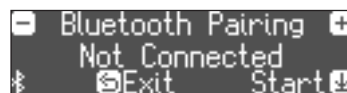

4. Нажмите на регулятор [↻] для запуска сопряжения.



Для отмены сопряжения нажмите на кнопку [↩].

5. Включите функцию Bluetooth на мобильном устройстве.

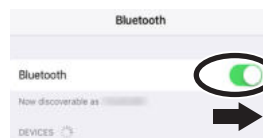

6. Коснитесь “HP704 Audio” или “HP702 Audio”, которые возникают в поле “DEVICES” настроек Bluetooth мобильного устройства.

Запустится процесс сопряжения пианино и мобильного устройства. По окончании процесса сопряжения на дисплей выведется экран следующего типа.

Мобильное устройство	“HP704 Audio” или “HP702 Audio”, добавленные в поле “My Devices”
Пианино	На экран выведется “Completed”, и рядом с символом Bluetooth появится “AUDIO”.

7. Нажмите на кнопку [⌘] пианино, чтобы выйти из функционального режима работы.

Сопряжение завершено.

Воспроизведение аудио

При воспроизведении музыки на мобильном устройстве звук воспроизводится через акустическую систему пианино.

ЗАМЕЧАНИЕ

Для управления громкостью используйте соответствующие настройки мобильного устройства. Если желаемого результата добиться не удалось, задействуйте установки пианино.

→ “Input/Bluetooth Vol.” (стр. 24)

Подключение к уже сопряженному мобильному устройству

1. Включите функцию Bluetooth на мобильном устройстве.

Это достаточно для установления канала беспроводной связи между пианино и мобильным устройством.

* Если в результате выполнения этого шага установить соединение не удалось, коснитесь "HP704 Audio" или "HP702 Audio" в поле "DEVICES" мобильного устройства.

Использование пианино с программным приложением

Программные приложения, которые можно использовать с пианино

Название приложения	Поддерживаемая ОС	Описание
 Piano Every Day	iOS Android	Данное программное приложение позволяет загружать электронные нотные партитуры и разучивать пьесы в игровой манере, а также записывать результат этого практического обучения. 
 Piano Designer	iOS Android	Данное программное приложение позволяет "создать" уникальное пианино. Оно предлагает сенсорный интерфейс для редактирования различных настроек, описанных в разделе "«Создание» своего собственного, уникального фортепиано (функция Piano Designer)" (стр. 16). 

* Программные приложения можно бесплатно загрузить с App Store (для устройств iOS) или Google Play (для устройств Android).

* Кроме описанных выше программных приложений, можно использовать музыкальные, например, Garage Band, которые поддерживают функционал Bluetooth MIDI.

* Приведенная информация о программных приложениях компании Roland соответствует дате выхода данного руководства. Более актуальная информация находится на сайте компании Roland.

Сопряжение

Ниже описано как определять настройки для совместного использования пианино и программного приложения, установленного в мобильное устройство. В качестве примера рассмотрена процедура настройки устройства iOS с установленным в него программным приложением "Piano Every Day".

* При использовании программных приложений, описанных выше в разделе "Использование пианино с программным приложением", производить какие-либо настройки в самом пианино не требуется. Для сопряжения с пианино используйте настройки программного приложения.

1. Включите функцию Bluetooth на мобильном устройстве.



ЗАМЕЧАНИЕ

Если в поле "DEVICES" выводится имя используемого инструмента, например, "HP704 MIDI", не прикасайтесь к нему.

2. Запустите программное приложение, которое установили на мобильное устройство.

3. Коснитесь пиктограммы меню, расположенной в нижней правой части экрана программного приложения, а затем коснитесь на экране меню поля "Bluetooth".

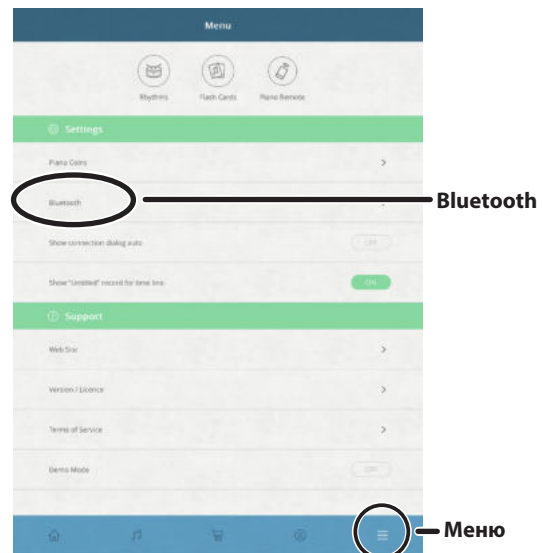

На экран мобильного устройства выведется "HP704 MIDI" или "HP702 MIDI".

4. В зависимости от используемого устройства, коснитесь "HP704 MIDI" или "HP702 MIDI".

Запустится процесс сопряжения пианино и мобильного устройства. По окончании процесса сопряжения на дисплей выведется экран следующего типа.

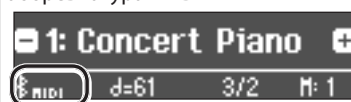
Мобильное устройство	"HP704 MIDI" или "HP702 MIDI", добавленные в поле "MY DEVICES"
Пианино	Рядом с пиктограммой Bluetooth появляется аббревиатура "MIDI" 

Проблемы при соединении с программным приложением по Bluetooth

Если при выполнении процедуры, описанной в разделе "Использование пианино с программным приложением" (стр. 20), провести сопряжение не удалось, попробуйте сделать следующее.

- 1 Убедитесь, что в пианино включена ("On") функция Bluetooth.
- 2 Закройте все программные приложения на мобильном устройстве.
- 3 Если ранее было установлено сопряжение, отмените его и отключите функцию Bluetooth.
- 4 Повторите процедуру, описанную на стр. 20, начиная с шага 1

1 Убедитесь, что в пианино включена ("On") функция Bluetooth.

1. Нажмите на кнопку [🔊] пианино.

Кнопка [🔊] загорится, и пианино перейдет в функциональный режим работы.

2. Вращая регулятор [↻], перейдите к экрану "Bluetooth", затем нажмите на регулятор [↻] для подтверждения.

Откроется экран с настройками Bluetooth.

3. Вращая регулятор [↻], перейдите к экрану "Bluetooth On/Off", затем нажмите на регулятор [↻] для подтверждения.

4. Вращая регулятор [↻], выберите опцию "On".

Функция Bluetooth пианино включится.

5. Нажмите на кнопку [🔊].

Кнопка [🔊] погаснет и произойдет выход из функционального режима работы.

2 Закройте все программные приложения на мобильном устройстве.

Закрытие программного приложения

Прикоснитесь два раза к кнопке "Домой" и проведите пальцем вверх по экрану приложения.

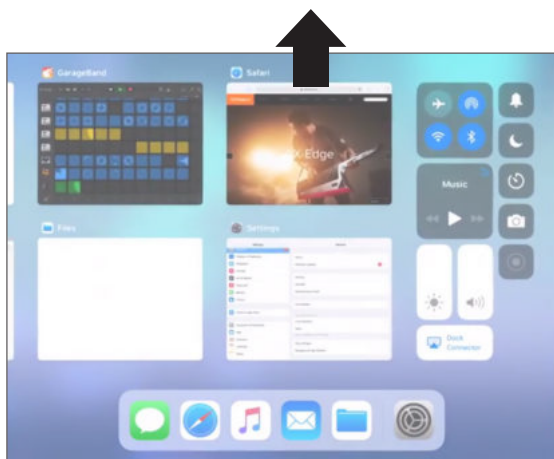

3 Если ранее было установлено сопряжение, отмените его и отключите функцию Bluetooth.

Отмена сопряжения

1. На экране мобильного устройства прикоснитесь к "i" рядом с "Connected" и коснитесь "Forget This Device".

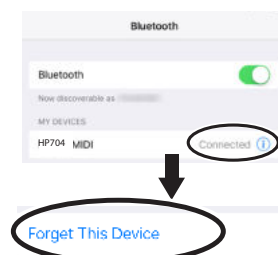

2. Отключите функцию Bluetooth.



4 Повторите процедуру, описанную на стр. 20, начиная с шага 1

Если вы предприняли все необходимые действия для устранения проблем с сопряжением, но подключиться к программному приложению все равно не удалось, перейдите по представленной ниже ссылке и найдите ближайших сервисный центр или авторизованного дистрибьютора компании Roland.

<http://roland.cm/service>

При использовании нескольких пианино

При сопряжении с мобильным устройством в ситуации, когда имеется несколько пианино, например, в музыкальном учебном классе, для каждого из инструментов можно задать свой уникальный идентификационный номер ID.

Назначение ID

После того как это будет сделано, к имени инструмента в списке сопряженного оборудования мобильного устройства станет добавляться номер ID. (например "HP704 Audio1""HP704 MIDI 1")

1. Нажмите на кнопку [🔊].
2. Выберите экран "Bluetooth" и нажмите на регулятор [↻] для подтверждения.
3. Вращая регулятор [↻], выберите "Bluetooth ID".
4. Нажмите на регулятор [↻] для подтверждения и измените номер, вращая регулятор [↻].

ID	Описание
0 — 99	Если выбрано значение "0": "HP704 Audio""HP704 MIDI" (значение по умолчанию) Если выбрано значение "1": "HP704 Audio 1""HP704 MIDI 1"

* При сопряжении мобильного устройства с несколькими пианино рекомендуется включать питание мобильного устройства и только тех фортепиано, связь с которыми необходимо установить.

Загрузка/сохранение установок пианино

Установки пианино можно сохранить на накопитель USB или загрузить их в другое цифровое пианино.

* Предусмотрена возможность загрузки установок в другое пианино только такой же модели.

Сохраняемые установки

Установка	Страница	Установка	Страница
Speaker volume	стр. 6	Master Tuning	стр. 16
Headphone volume	стр. 7	Temperament	стр. 17
Key Touch	стр. 16	Temperament Key	стр. 17
Ambience	стр. 16	Hammer Response	стр. 17
Headphones 3D Ambience	стр. 16	Piano Tone settings	стр. 18
Brilliance	стр. 16	Volume Limit	стр. 26

Сохранение настроек пианино (Piano Setup Export)

1. Подключите накопитель USB к порту USB Memory.

2. Нажмите на кнопку [⊗].

Кнопка [⊗] загорится, и пианино перейдет в функциональный режим работы.

3. Вращая регулятор [↻], выберите экран "Piano Setup Export" и нажмите на регулятор [↻] для подтверждения.

Откроется экран Piano Setup Export.



4. Отредактируйте имя набора установок Piano Setup.

Выбор символа, который необходимо отредактировать.	Вращайте регулятор [↻]	
Изменение символа	Нажмите на регулятор [↻] (подтверждение) ↓ Вращайте регулятор [↻] (изменение символа) ↓ Нажмите на регулятор [↻] (возврат)	
	Вставка одного символа	Нажмите на кнопку [▶/■]
	Удаление одного символа	Нажмите на кнопку [●].

5. Вращая регулятор [↻], выберите пиктограмму ✓, расположенную на краю экрана справа, затем нажмите на регулятор [↻] для подтверждения.

Установки сохранятся.

ЗАМЕЧАНИЕ

Не отсоединяйте накопитель USB до тех пор, пока с экрана не исчезнет "Executing...".

6. Нажмите на кнопку [⊗], чтобы выйти из функционального режима работы.

Нажмите на кнопку [⊗], чтобы она погасла.

Загрузка настроек пианино (Piano Setup Import)

1. Подключите накопитель USB к порту USB Memory.

2. Нажмите на кнопку [⊗].

Кнопка [⊗] загорится, и пианино перейдет в функциональный режим работы.

3. Вращая регулятор [↻], выберите экран "Piano Setup Import" и нажмите на регулятор [↻] для подтверждения.

Откроется экран Piano Setup Import.



4. Вращая регулятор [↻], выберите настройки пианино, которые необходимо загрузить.

5. Нажмите на регулятор [↻] для подтверждения.

Выведется запрос на подтверждение.

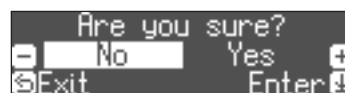

Для отмены операции нажмите на кнопку [↵].

6. Вращая регулятор [↻], выберите опцию "Yes", затем нажмите на регулятор [↻] для подтверждения.

Установки загрузятся.

ЗАМЕЧАНИЕ

Ни в коем случае не выключайте питание или не извлекайте накопитель USB до тех пор, пока с экрана не исчезнет сообщение "Executing...".

7. Нажмите на кнопку [⊗], чтобы выйти из функционального режима работы.

Нажмите на кнопку [⊗], чтобы она погасла.

Форматирование (Format Media)

Ниже описана процедура стирания всех файлов, находящихся во внутренней памяти или на накопителе USB (приобретается дополнительно).

ЗАМЕЧАНИЕ

- В результате форматирования все перформансы и файлы, находящиеся во внутренней памяти или на накопителе USB, стираются.
- Чтобы восстановить заводские значения настроек, отличных от хранящихся в памяти, воспользуйтесь функцией Factory Reset (стр. 23).

1. Для форматирования накопителя USB подключите его к порту USB Memory.

2. Нажмите на кнопку [⚙].

Кнопка [⚙] загорится, и пианино перейдет в функциональный режим работы.

3. Вращая регулятор [↻], выберите экран "Format Media" и нажмите на регулятор [↻] для подтверждения.

Откроется экран Format Media.

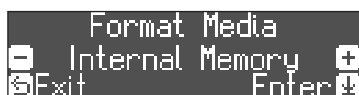

Для отмены операции нажмите на кнопку [↵].

4. Вращая регулятор [↻], выберите носитель (встроенная память или накопитель USB), который необходимо отформатировать.

5. Нажмите на регулятор [↻] для подтверждения.

Выведется запрос на подтверждение.

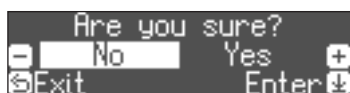

Для отмены операции нажмите на кнопку [↵].

6. Вращая регулятор [↻], выберите опцию "Yes", затем нажмите на регулятор [↻] для подтверждения.

Память отформатируется.

ЗАМЕЧАНИЕ

Не отсоединяйте накопитель USB до тех пор, пока с экрана не исчезнет "Executing...".

7. Нажмите на кнопку [⚙], чтобы выйти из функционального режима работы.

Нажмите на кнопку [⚙], чтобы она погасла.

Восстановление заводских настроек (Factory Reset)

Ниже описана процедура восстановления заводских настроек всех перформансов и сохраненных во внутреннюю память установок инструмента. Эта функция называется "Factory Reset".

ЗАМЕЧАНИЕ

При выполнении этой функции все установки сбрасываются в заводские значения. Подробности описаны в разделе "Установки, которые не сбрасываются даже после отключения питания" (стр. 28).

ЗАМЕЧАНИЕ

При выполнении этой функции файлы, находящиеся во внутренней памяти и на накопителе USB (приобретается дополнительно), не стираются. Для стирания всех файлов внутренней памяти или накопителя USB отформатируйте их, см. раздел "Форматирование (Format Media)" (стр. 23).

1. Нажмите на кнопку [⚙].

Кнопка [⚙] загорится, и пианино перейдет в функциональный режим работы.

2. Вращая регулятор [↻], выберите экран "Factory Reset" и нажмите на регулятор [↻] для подтверждения.

Выведется запрос на подтверждение.

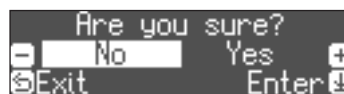

Для отмены операции нажмите на кнопку [↵].

3. Вращая регулятор [↻], выберите опцию "Yes", затем нажмите на регулятор [↻] для подтверждения.

Установки памяти сбросятся в заводские значения.

ЗАМЕЧАНИЕ

Ни в коем случае не выключайте питание до тех пор, пока с экрана не исчезнет сообщение "Executing...".

4. Выключите и снова включите питание.



Принцип работы в функциональном режиме

1. Нажмите на кнопку [F].

Кнопка [F] загорится, и пианино перейдет в функциональный режим работы.

2. Вращая регулятор [±], выберите экран настройки, которую необходимо отредактировать.

3. Нажмите на регулятор [±] для подтверждения.

* В зависимости от выбранной функции, могут быть предусмотрены другие экраны для выбора дополнительных опций.

4. Вращая регулятор [±], откорректируйте значение.

5. Нажмите на кнопку [F], чтобы выйти из функционального режима работы.

Нажмите на кнопку [F], чтобы она погасла.

Пиктограмма	Значение	Описание
Установки, связанные с Bluetooth		
Bluetooth		Включение/выключение функции Bluetooth (Bluetooth On/Off)
	Bluetooth On/Off	Если функция Bluetooth включена, можно установить беспроводную связь между пианино и мобильным устройством, чтобы проигрываемая на последнем музыка воспроизводилась через акустическую систему пианино или для совместного использования пианино и программного приложения. (стр. 19) On, Off
	Bluetooth Pairing	Сопряжение по беспроводному каналу пианино и мобильного устройства для воспроизведения музыки через акустическую систему пианино. (стр. 19)
	Input/Bluetooth Vol.	Настройка громкости Bluetooth Audio (Input/ Bluetooth Vol.) Определяет громкость, с которой проигрываемая на мобильном устройстве музыка воспроизводится через акустическую систему пианино. (стр. 19) 0 — 10
Bluetooth ID	При работе с функцией Bluetooth, когда рядом расположено несколько пианино, можно каждому из них дать свой идентификационный номер (ID). (стр. 21) 0-99	
Настройки, связанные с клавиатурой		
Twin Piano		Разделение клавиатуры на две эквивалентные (Twin Piano)
		Клавиатуру инструмента можно разделить на две одинаковых, чтобы два человека могли играть в одном и том же высотном диапазоне. Например, педагог показывает как надо играть, а обучающийся пытается повторить. Можно также определить режим (Mode) воспроизведения нот. * Если выбрать тембр из группы, соответствующей кнопке [Piano], он будет звучать не так как обычно.
	Off	Настройки клавиатуры, соответствующие обычному акустическому пианино.
	On	Mode Для настройки режима работы Twin Piano выберите значение "On" на экране Twin Piano функционального режима, а затем выполните описанную ниже процедуру. (1) Нажмите два раза на кнопку [↵], чтобы перейти к экрану "Twin Piano" → (2) Нажмите на регулятор [±], чтобы в левой и правой частях экрана "Tone" появились знаки "-" "+" → (3) Вращая регулятор [±] по часовой стрелке, выберите экран "Mode" → (4) Нажмите на регулятор [±] для подтверждения действия, а затем, вращая его, выберите "Pair" или "Individual" Вывод на два динамика Ноты, берущиеся в правом диапазоне клавиатуры, воспроизводятся громче правым динамиком, ноты, берущиеся в левом диапазоне клавиатуры воспроизводятся громче левым динамиком. Раздельный вывод Ноты, берущиеся в правом диапазоне клавиатуре, воспроизводятся только правым динамиком, ноты, берущиеся в левом диапазоне клавиатуры — левым. При использовании наушников с HP704 услышать другого пианиста будет невозможно.
Настройки воспроизведения пьесы		
Song Transpose		Транспонирование высоты воспроизведения пьесы (Song Transpose)
		Интервал транспонирования воспроизведения пьесы задается в полутонах. (стр. 12) -12 — 0 — +12
Song Volume SMF		Настройка громкости пьесы формата SMF (Song Volume SMF)
		Эта настройка позволяет регулировать баланс громкости игры на клавиатуре инструмента и воспроизведения пьесы. Она определяет громкость воспроизведения пьесы формата SMF. 0 — 10

Пиктограмма	Значение	Описание
Song Volume Audio	Настройка громкости аудиопьесы (Song Volume Audio)	
	Эта настройка позволяет регулировать баланс громкости игры на клавиатуре инструмента и воспроизведения пьесы. Она определяет громкость воспроизведения пьесы (аудиоданных). 0 — 10	
Input/Bluetooth Vol.	Настройка громкости сигнала с аудиооборудования (Input/ Bluetooth Vol.)	
	Эта настройка позволяет регулировать баланс громкости игры на клавиатуре инструмента и воспроизведения пьесы. Позволяет регулировать громкость сигнала воспроизводящегося на аудиооборудовании, которое подключено к разъемам Input. 0 — 10	
SMF Play Mode	Определение тембра клавиатуры при воспроизведении пьес формата SMF (SMF Play Mode)	
	<p>Параметр определить тембр, которым будет играть клавиатура при воспроизведении пьесы. Обычно оставляют установку "Auto-Select". Параметр определяет будет ли при воспроизведении пьесы формата SMF выбираться установка, наиболее подходящая для встроенной пьесы или наиболее подходящая для внешних данных.</p> <p>ЗАМЕЧАНИЕ</p> <p>Кроме того, параметр SMF Play Mode можно отредактировать, если, удерживая нажатой кнопку [▶/■], нажимать на регулятор [↵].</p> <p>* Если установить параметр SMF Play Mode в значение "External", некоторые эффекты становятся недоступными. Это приводит к тому, что тембр при игре на клавиатуре будет отличаться от тембра обычного режима.</p>	
	Auto-Select	Установка "Internal" или "External" выбирается автоматически в зависимости от того, какая пьеса воспроизводится.
	Internal	При воспроизведении пьесы тембр клавиатуры изменяется на тембр, сохраненный в пьесе. Эту установку рекомендуется использовать при воспроизведении встроенной пьесы или пьесы, записанной на данном фортепиано.
External	Тембр клавиатуры при воспроизведении пьесы от сохраненных в нее установок не зависит. Эту установку рекомендуется использовать при воспроизведении внешних данных.	
Установки, связанные с записью		
Recording Mode	В пианино реализовано два режима записи. Предусмотрена возможность записи в формате SMF или аудио.	
	ЗАМЕЧАНИЕ	
	Кроме того, режим записи можно выбрать, если, удерживая нажатой кнопку [●], вращать регулятор [↵].	
	SMF	Игра на клавиатуре записывается во внутреннюю память инструмента и воспроизводится на пианино. Партию левой руки можно записать в режиме наложения на партию правой руки, а затем прослушать их вместе. (стр. 13)
	Audio	Игра на клавиатуре инструмента записывается на накопитель USB в формате аудиоданных. Запись можно воспроизвести с помощью компьютера или аудиопроигрывателя. Эта функция может пригодиться при создании музыкального CD или размещении в интернете. (стр. 15)
Delete Song	Используется для удаления пьесы, находящейся во встроенной памяти пианино или на накопителе USB. (стр. 13)	
Rename Song	Переименование сохраненной пьесы. (стр. 13)	
Copy Song	Пьесы, хранящиеся во внутренней памяти, можно скопировать на накопитель USB. И наоборот, пьесы с накопителя USB можно скопировать во внутреннюю память. (стр. 14)	
Count-in Measure	<p>Определяет количество тактов, которые проигрываются перед запуском воспроизведения или записи пьесы.</p> <p>1 Measure, 2 Measures</p>	
Настройки, связанные с педалями		
Damper Pedal Part	Режим работы демпферной педали (Damper Pedal Part)	
	При работе в режимах Dual Play и Split Play (стр. 10) демпферная педаль обычно воздействует на оба тембра. Однако имеется возможность выбора тембра, на который она воздействует.	
	Right & Left	Воздействует на оба тембра.
	Right	Воздействует на тембр 1 в режиме Dual Play или тембр правой руки в режиме Split Play.
Left	Воздействует на тембр 2 в режиме Dual Play или тембр левой руки в режиме Split Play.	
Center Pedal	Режим работы педали сустейна (Center Pedal)	
	При включении питания центральная педаль выполняет функцию сустейна (стр. 7). Однако ее можно назначить и на другие функции. Если педаль назначена на управление параметром, его значение будет мгновенно изменяться при нажатии на педаль.	
	Sostenuto	Педаль управляет сустейном.
	Play/Stop	Педаль выполняет функцию кнопки [▶/■].
Layer	<p>При нажатии на педаль добавляется тембр 2, выбранный в режиме Dual Play.</p> <p>* Это работает только в режиме Dual Play.</p>	

Определение значений различных установок (функциональный режим)

Пиктограмма	Значение	Описание
Left Pedal	Режим работы приглушающей педали (Left Pedal)	
	При включении питания левая педаль выполняет функцию приглушения (стр. 7). Однако ее можно назначить и на другие функции. Если педаль назначена на управление параметром, его значение будет мгновенно изменяться при нажатии на педаль.	
	Слабый удар	Педаль управляет приглушением.
	Play/Stop	Педаль выполняет функцию кнопки [▶/■].
Layer	При нажатии на педаль добавляется тембр 2, выбранный в режиме Dual Play. * Это работает только в режиме Dual Play.	
Reg. Pedal Shift	Предусмотрена возможность назначения педали на переключение перформансов (стр. 8). При каждом нажатии на педаль загружается следующий по порядку перформанс. * Приоритетность установок: "Reg. Pedal Shift" → "Center/Left Pedal".	
	Off	Педали для переключения перформансов не используются.
	Left Pedal	Приглушающая педаль используется только для переключения перформансов. В этом случае функция, назначенная на приглушающую педаль, недоступна.
Center Pedal	Педаль сустейна используется только для переключения перформансов. В этом случае функция, назначенная на педаль сустейна, недоступна.	
Установки, связанные с MIDI		
Local Control	Предотвращение дублирования нот при использовании секвенсера (Local Control)	
	При использовании MIDI-секвенсера, подключенного по USB, устанавливайте этот параметр в значение Local Off. Поскольку в большинстве случаев функция Thru секвенсера находится во включенном состоянии, берущиеся на клавиатуре ноты воспроизводятся два раза или выпадают. Чтобы избежать этого, выберите значение "Local Off" для разрыва связи между клавиатурой и встроенным генератором звука.	
	Off	Функция Local Control отключена. Клавиатура с встроенным генератором звука не связана. При игре на клавиатуре инструмент звука сам по себе не воспроизводит.
On	Функция Local Control включена. Клавиатура соединена с встроенным генератором звука.	
MIDI Transmit Ch.	Настройка передающего MIDI-канала (MIDI Transmit Ch)	
	Параметр определяет номер MIDI-канала, по которому устройство передает MIDI-данные. Прием MIDI-данных осуществляется по всем MIDI-каналам (1 — 16). Off, 1 — 16	
Общие (системные) настройки		
Language	Выбор языка экранного интерфейса (Language)	
	Предусмотрена возможность выбора языка экранного интерфейса. English (английский), Japanese (японский)	
Display Contrast	Настройка яркости дисплея (Display Contrast)	
	Предусмотрена возможность регулировки яркости дисплея. 1 — 10	
Screen Saver	Определение времени, через которое дисплей затемняется (Screen Saver)	
	Если в течение заданного времени никаких манипуляций не производится, подсветка кнопок панели управления и дисплей затемняются. Предусмотрена возможность выбора времени, через которое подсветка затемняется.	
	Off, 30 sec., 1 min., 5 min., 10 min.	
Volume Limit	Настройка максимальной громкости (Volume Limit)	
	Предусмотрена возможность ограничения громкости. Это помогает предотвратить возникновение излишне громких звуков.	
	ЗАМЕЧАНИЕ Кроме того, параметр Volume Limit можно отредактировать, если, удерживая нажатым регулятор [⦿], вращать регулятор [↻]. 20, 40, 60, 80, 100	

Пиктограмма	Значение	Описание
Power Off by the Lid	Выключение питания при закрытии крышки клавиатуры (Power Off by the Lid)	
	Предусмотрена возможность выбирать, будет ли выключаться питание при закрывании крышка клавиатуры.	
	Ineffective	При закрывании крышки клавиатуры питание не отключается. Для включения питания нажмите на кнопку [⏏]. * Если включена функция Auto Off, питание через определенное время простоя (на инструменте не играют и не выполняют никаких манипуляций) выключается.
Effective	Питание при закрытии крышки клавиатуры выключается.	
Auto Off	Функция автоматического выключения питания (Auto Off)	
	В соответствии с заводскими установками, питание устройства автоматически выключается через 30 минут простоя (на инструменте не играют и не выполняют никаких манипуляций). Чтобы этого не происходило, функцию Auto Off необходимо отключить (значение Off). Off, 10, 30, 240 (мин)	
Auto Memory Backup	Автоматическое сохранение настроек (Auto Memory Backup)	
	Можно включить режим автоматического сохранения настроек, чтобы они не изменялись при выключении питания и последующим включении.	
	Off	Установки автоматически не сохраняются. При отключении питания и последующим включением настройки сбрасываются в значения по умолчанию.
On	Установки сохраняются автоматически. Это позволяет сэкономить время, тратящееся на восстановление установок после выключения питания. Подробности описаны в разделе "Установки, автоматически сохраняемые с помощью функции Auto Memory Backup" (стр. 28).	
Registration Export	Перформансы, находящиеся в памяти инструмента, можно сохранить в виде набора перформансов на накопитель USB. (стр. 9)	
Registration Import	Загрузка набора перформансов с накопителя USB и назначение на кнопку [Registration]. (стр. 9)	
Piano Setup Export	Установки пианино можно сохранить на накопитель USB или загрузить их в другое цифровое пианино. (стр. 22)	
Piano Setup Import	* Предусмотрена возможность загрузки установок в другое пианино только такой же модели.	
Format Media	Предусмотрена возможность стирания всех файлов, находящихся во встроенной памяти пианино или на накопителе USB. (стр. 23)	
Factory Reset	Сохраненные в памяти пианино настройки можно восстановить в заводские значения. (стр. 23)	
Version	Вывод версии системной прошивки устройства.	
	Если доступна новая версия прошивки, ее можно использовать для обновления старой версии, установленной в пианино. Для получения подробной информации пройдите по представленной ниже ссылке. http://www.roland.com/support/ Введите имя модели → далее "Updater and Driver" (модуль обновления и драйвер)	

Установки, которые не сбрасываются даже после отключения питания

В пианино есть установки, которые запоминаются автоматически и не сбрасываются даже после отключения питания. Если функция "Auto Memory Backup" включена, сохраняются также еще и другие установки (см. ниже). Все остальные установки при отключении питания сбрасываются в значения по умолчанию.

Установки, сохраняемые автоматически

Ниже перечислены установки, которые сохраняются автоматически. Они не сбрасываются даже после отключения питания.

Установка	Страница
Speaker volume	стр. 6
Headphone volume	стр. 7
Bluetooth On/Off	стр. 24
Bluetooth ID	стр. 24
Power Off by the Lid	стр. 27
Auto Off	стр. 27

Установки, автоматически сохраняемые с помощью функции Auto Memory Backup

Если функция Auto Memory Backup (стр. 27) включена, сохраняются перечисленные ниже установки.

Установка	Страница
Key Touch	стр. 16
Ambience	стр. 16
Headphones 3D Ambience	стр. 16
Brilliance	стр. 16
Master Tuning	стр. 16
Temperament	стр. 17
Temperament Key	стр. 17
Hammer Response	стр. 17
Balance (Split, Dual)	стр. 10
Metronome (громкость, тембр, сильная доля)	стр. 11
Twin Piano Mode	стр. 24
Input/Bluetooth Vol.	стр. 24
SMF Play Mode	стр. 25
Damper Pedal Part	стр. 25
Reg. Pedal Shift	стр. 26
MIDI Transmit Ch.	стр. 26
Language	стр. 26
Display Contrast	стр. 26
Screen Saver	стр. 26
Volume Limit	стр. 26

Блокировка кнопок (Panel Lock)

Чтобы случайно не сбить настройки при игре на инструменте, можно заблокировать все кнопки панели управления, кроме кнопок [☺] и [☹].

Блокировка кнопки	Удерживайте нажатой кнопку [⚙] до тех пор, пока на экране не появится символ "🔒".
Разблокировка кнопки	Удерживайте нажатой кнопку [⚙] до тех пор, пока символ "🔒" не пропадет.



Неисправности

Проблема	Что необходимо проверить	Причина/устранение	Страница
Проблемы со звуком пианино			
Звук отсутствует	Не установлена ли громкость в минимум?	Увеличьте громкость.	стр. 6
	Не скоммутированы ли с разъемами для наушников наушники или какое-нибудь другие устройства?	При коммутации разъемов для наушников встроенная акустическая система отключается.	–
	Правильно ли подключено устройство, звук которого должен воспроизводиться через наушники или акустическую систему?		стр. 4
	Не установлен ли параметр "Local Control" в значение "Off"?	В режиме работы с функциями установите параметр "Local Control" в значение "On".	стр. 26
Некорректная высота звука с клавиатуры или пьесы	Не редактировался ли параметр Transpose (транспонирование)?	Нажмите на кнопку [Transpose] для выключения транспонирования.	стр. 11
	Правильно ли настроен параметр Master Tune (высота строя)?	При поставке с завода референсная частота устанавливается в значение "442.0 Hz". Проверьте настройку "Master Tuning" функции Piano Designer.	стр. 16
	Правильно ли настроен параметр Temperament?	При поставке с завода параметр Temperament устанавливается в значение "Equal". Проверьте настройку "Temperament" функции Piano Designer.	стр. 17
	Правильно ли настроен параметр Master Tuning?	Проверьте настройки "Single Note" функции Piano Designer.	стр. 18
При взятии на клавиатуре одной ноты она воспроизводится два раза (дублируется)	Не выбран ли режим "Dual Play", в котором тембры накладываются друг на друга?	Нажмите несколько раз на кнопку [Split/Dual], чтобы отключить режим Dual Play.	стр. 10
	Не подключено ли фортепиано к внешнему секвенсеру?	Чтобы пианино звука в ответ на принимаемые по MIDI сообщения не воспроизводило, установите параметр "Soft Thru" программного секвенсера в значение "Off". Если в режиме работы с функциями параметр "Local Control" установлен в значение "On", измените его на "Off".	– стр. 26
Реверберационный сигнал не пропадает даже при отключении эффекта реверберации.	Это обусловлено имитацией особенностей звучания акустического фортепиано, в котором реверберационная составляющая присутствует постоянно, и неисправностью не является.	Для уменьшения громкости реверберационного сигнала установите настройку "Cabinet Resonance" функции Piano Designer в более маленькое значение.	стр. 18
Звук верхнего диапазона, начиная с определенной ноты, внезапно изменяется	Это обусловлено имитацией особенностей звучания акустического фортепиано и неисправностью не является. В акустическом фортепиано звук преобразуется, если изменяется количество струн клавиши или происходит переход от клавиши, струны которой имеют обмотку, к клавишам, у которых ее нет.		–
При взятии одной ноты слышен еще и отголосок другой	При определенных условиях, когда на акустическом фортепиано берется одна нота, может резонировать другая, частота которой кратна частоте первой ноты. Это признаком неисправности не является.	Уменьшите значение параметра "Full Scale String Res." функции Piano Designer или отключите его.	стр. 18
Слышен высокочастотный звон	Если в наушниках этот эффект отсутствует, Возможно, фортепиано неисправно. Пожалуйста, обратитесь к дилеру или в ближайший сервисный центр компании Roland. Если в наушниках этот эффект также присутствует, Чтобы нивелировать этот эффект, попытайтесь откорректировать следующие настройки. • Ambience (стр. 16) • Full Scale String Res. (стр. 18)		–
Низкие ноты воспроизводятся некорректно или гудят	Не установлена ли громкость на максимум?	Если вы работаете на максимальной громкости, при экспрессивной манере извлечения звука могут возникать искажения. Если это произошло, уменьшите уровень громкости.	стр. 6
	Если в наушниках этот эффект также присутствует, Возможно, фортепиано неисправно. Пожалуйста, обратитесь к дилеру или в ближайший сервисный центр компании Roland. Если в наушниках этот эффект отсутствует. Из-за слишком громкого звука акустической системы могут резонировать объекты, расположенные в непосредственной близости от фортепиано. Для минимизации этого явления рекомендуется предпринять следующие меры. • Уменьшить уровень громкости. • Расположить инструмент таким образом, чтобы динамики его акустической системы находились на удалении не менее 10 — 15 см от стен и других поверхностей. • Установить инструмент как можно дальше от резонирующих объектов.		–
Тембр меняется от режима разбиения/наложения тембров	В режимах "Dual play" (наложение двух тембров друг на друга) и "Split play" (назначение разных тембров на левый и правый диапазоны клавиатуры) при определенных настройках звук тембра может поменяться. При некоторых настройках комбинации двух тембров тембр левого диапазона клавиатуры или тембр 2 эффектом не обрабатывается. Это признаком неисправности не является.		–

Проблема	Что необходимо проверить	Причина/устранение	Страница
Проблемы с педалями			
При нажатии на педаль воспроизводится посторонний звук.	Есть ли контакт упора, расположенного под основанием педалей, с полом?	При использовании педалей контакт упора с полом может ослабнуть. Выкрутите упор так, чтобы он прочно встал на пол. При установке пианино на ковре выкрутите упор, чтобы обеспечить его надежный контакт с полом.	стр. 7
Педаль не работает или "зависает"	Проверьте правильность подключения педали.	Проверьте состояние разъема педали, расположенного на тыльной панели фортепиано.	стр. 5
	Не отсоединялся ли или не присоединялся ли кабель педали при включенном питании?	При отсоединении педали при включенном питании эффект может продолжить работать. Подключайте и отсоединяйте педаль при выключенном питании пианино.	–
	Не изменялся ли режим работы педали?	Если параметр Damper Pedal Part установлен в значение "Right", действие педали распространяется только на правый диапазон клавиатуры, если в значение "Left", только на левый.	стр. 25
	Не включен ли режим Twin Piano?	В этом режиме правая педаль воздействует только на правую часть клавиатуры, а левая — только на левую.	–
	Не изменялась ли функция педали?	Если на педали сустейна (центральная педаль) или приглушающую (левая педаль) назначены другие функции, они как педали сустейна и приглушения соответственно работать не будут. Восстановите установки, в соответствии с которыми педали будут выполнять штатные функции.	стр. 25
Проблемы с воспроизведением пьесы			
Звук отдельного инструмента пьесы не воспроизводится	Подсвечиваются ли на экране при нажатии на кнопку [Part] все партии (Right, Left, Accomp)?	Партии, которые на экране не подсвечены, звука не воспроизводят. Выберите неподсвеченную партию и включите ее.	стр. 12
Громкость пьесы слишком тихая, или пьесу вовсе не слышно	Не установлена ли громкость пьесы в слишком низкое значение?	В зависимости от формата пьесы, увеличьте значение параметра "Song Volume SMF" или "Song Volume AUDIO".	стр. 24
Параметр "Song Volume" на громкость влияния не оказывает.	Не установлен ли параметр SMF Play Mode в значение "Internal"?	Установите параметр SMF Play Mode в значение "External".	стр. 25
При воспроизведении пьесы выбранный ранее тембр меняется на другой	Не установлен ли параметр SMF Play Mode в значение "Internal"?	Установите параметр SMF Play Mode в значение "External".	стр. 25
Невозможно воспроизвести пьесу, сохраненную на накопитель USB	Имеет ли файл пьесы расширение ".WAV", ".MP3" или ".MID"?	Данное пианино поддерживает воспроизведение файлов трех типов: аудиофайлы форматов WAVE или MP3, а также MIDI-файлы	–
На дисплей не выводятся названия пьес, сохраненных на накопитель USB	Использует ли файл расширение ".MID"? Не используется ли файл с пустым именем или состоящим только из пробелов?	На дисплей выводятся имена только тех пьес, которые записаны в файл с расширением ".MID". Если имя файла пустое или состоит только из пробелов, его на экране пианино не видно.	–
Проблемы с записью			
Запись недоступна	Мигает ли на дисплее при нажатии на кнопку [Part] имя партии [Part], которая должна записываться?	Выберите на экране партию, которую необходимо записать, чтобы она замигала.	стр. 14
Запись недоступна	Подключен ли накопитель USB к порту USB Memory?	Аудиозапись недоступна, если не подключен накопитель USB.	–
Запись и воспроизведение отличаются по громкости	Не установлена ли громкость пьесы в слишком низкое значение?	В зависимости от формата пьесы, увеличьте значение параметра "Song Volume SMF" или "Song Volume AUDIO".	стр. 24
После записи изменяется тембр звука	Не записывается ли тембр, настроенный с помощью функции Piano Designer?	Некоторые настройки функции Piano Designer при воспроизведении пьесы могут не применяться.	–
	Не воспроизводится ли исполнение, записанное в аудиоформате на накопитель USB?	Чтобы после записи тембр звука не менялся, записывайте исполнение в формате SMF.	–
Другие проблемы			
Даже при использовании наушников, чтобы играть бесшумно, во время игры слышен стук клавиш.		Механизм клавиатуры этого инструмента имитирует работу клавиатуры акустического фортепиано. Такой же "стук" воспроизводится и при игре на акустическом фортепиано. Наличие этих призвуков признаком неисправности не является.	–

Проблема	Что необходимо проверить	Причина/устранение	Страница
Питание самопроизвольно отключается	Не выбран ли режим отключения питания пианино через заданное время простоя?	Чтобы питание автоматически не отключалось, установите параметр Auto Off в значение "Off".	стр. 27
Самопроизвольно включается питание	Питание при открытии крышки клавиатуры включается, а при закрытии — выключается.		стр. 6
Не включается питание	Проверьте правильность подключения блока питания для сети переменного тока.		стр. 5
Не функционируют кнопки панели управления.	Не включена ли опция "Panel Lock", блокирующая кнопки панели управления?	Отключите опцию "Panel Lock".	стр. 28
Слишком низкий уровень сигнала устройства, подключенного к разъему Input	Не установлена ли в минимум громкость на подключенном устройстве?		–
	Не установлен ли в слишком маленькое значение параметр "Input/Bluetooth Vol."?		стр. 25

Сообщения об ошибках

Пиктограмма	Описание
Error 2	Во время записи произошла ошибка. Возможно, неисправен накопитель USB. Вставьте другой накопитель USB и попытайтесь выполнить операцию еще один раз. Или же попробуйте отформатировать накопитель USB ("Форматирование (Format Media)" (стр. 23)).
	Возможно, повреждена внутренняя память устройства. Отформатируйте внутреннюю память ("Форматирование (Format Media)" (стр. 23)).
Error 10	Не вставлен накопитель USB. Вставьте накопитель USB и попытайтесь выполнить операцию еще один раз.
	Возможно, повреждена внутренняя память устройства. Отформатируйте внутреннюю память ("Форматирование (Format Media)" (стр. 23)).
Error 11	Для записи данных в указанную память недостаточно свободного места.
	Вставьте другой накопитель USB или удалите ненужные файлы и выполните операцию еще один раз.
Error 14	Во время чтения произошла ошибка. Возможно, неисправен накопитель USB. Вставьте другой накопитель USB и попытайтесь выполнить операцию еще один раз. Или же попробуйте отформатировать накопитель USB ("Форматирование (Format Media)" (стр. 23)).
	Возможно, повреждена внутренняя память устройства. Отформатируйте внутреннюю память ("Форматирование (Format Media)" (стр. 23)).
Error 15	Сбойный файл. Устройство не поддерживает работу с данными этого формата.
Error 18	Работа с таким аудиформатом не поддерживается.
	Используйте аудиофайлы форматов WAV (44.1 кГц, 16-битный линейный) или MP3.
Error 30	Внутренняя память пианино переполнена.
Error 40	Пианино не справляется со слишком плотным потоком данных, поступающих от внешнего MIDI-оборудования. Сократите количество MIDI-данных, передаваемых в устройство.
Error 43	Произошла ошибка при передаче MIDI-информации. Проверьте подключенное MIDI-оборудование.
Error 51	Возможно, произошел системный сбой. Повторите процедуру еще раз с самого начала. После нескольких неудачных попыток обратитесь в сервисный центр компании Roland.
Error 65	Порт USB Memory подвергся воздействию чрезмерно высокого тока. Убедитесь, что с накопителем USB все в порядке, затем выключите питание и включите его снова.



INSTRUCTIONS FOR THE PREVENTION OF FIRE, ELECTRIC SHOCK, OR INJURY TO PERSONS

About ⚠ WARNING and ⚠ CAUTION Notices

WARNING	Used for instructions intended to alert the user to the risk of death or severe injury should the unit be used improperly.
CAUTION	Used for instructions intended to alert the user to the risk of injury or material damage should the unit be used improperly. * Material damage refers to damage or other adverse effects caused with respect to the home and all its furnishings, as well to domestic animals or pets.

About the Symbols

	The ⚠ symbol alerts the user to important instructions or warnings. The specific meaning of the symbol is determined by the design contained within the triangle. In the case of the symbol at left, it is used for general cautions, warnings, or alerts to danger.
	The ⚡ symbol alerts the user to items that must never be carried out (are forbidden). The specific thing that must not be done is indicated by the design contained within the circle. In the case of the symbol at left, it means that the unit must never be disassembled.
	The ⚠ symbol alerts the user to things that must be carried out. The specific thing that must be done is indicated by the design contained within the circle. In the case of the symbol at left, it means that the power-cord plug must be unplugged from the outlet.

ALWAYS OBSERVE THE FOLLOWING

ВНИМАНИЕ

Функция Auto Off

Если в течение заданного времени с устройством не проводилось никаких действий (воспроизведение музыки, манипуляции с кнопками или регуляторами), его питание автоматически отключается (функция Auto Off). Чтобы этого не происходило, функцию Auto Off необходимо отключить (стр. 27).



Используйте только входящий в комплект поставки блок питания для сети переменного тока. Подключайте блок питания к розетке с напряжением, на которое он рассчитан

Используйте только блок питания, поставляемый с устройством. Также убедитесь, что напряжение сети соответствует входному напряжению, указанному на корпусе блока питания для сети переменного тока. Другие блоки питания могут использовать противоположную полярность или предназначаться для использования с напряжением, не соответствующим имеющемуся. В результате можно получить удар током или устройство может начать работать со сбоями или выйти из строя.



Используйте только прилагаемый силовой кабель

Используйте только прилагаемый силовой кабель. Кроме того, не используйте этот кабель с другими устройствами.



ОПАСНО

Меры предосторожности при перемещении устройства

В случае необходимости перемещения инструмента из одного места в другое принимайте во внимание изложенные ниже рекомендации. Поднимайте и переносите устройство как минимум вдвоем. Переносите устройство аккуратно, не наклоняя. Держите устройство крепко, чтобы не получить травму и не разбить его.

- Убедитесь, что кабель питания отключено.
- Следите чтобы винты, крепящие устройство к стойке, были всегда должным образом затянуты. Если они ослабли, немедленно закрутите их.
- Отсоедините кабель питания.
- Отсоедините все кабели, которыми устройство скоммутировано с внешним оборудованием.
- Закрутите упор подставки педали (стр. 7).
- Закройте крышку.
- Снимите подставку для нот (только HP702).
- Сложите подставку для нот (только HP704).

Будьте внимательны, не прищемите пальцы

При манипуляциях с подвижными частями перечисленных ниже механизмов будьте внимательны, не прищемите пальцы. Если устройство используют дети, необходим контроль взрослых за ними.

- Крышка клавиатуры (стр. 6)
- Подставка для нот (стр. 6)
- Педали (стр. 7).



ОПАСНО

Меры предосторожности при использовании скамейки

При использовании скамейки обращайтесь, пожалуйста, внимание на следующее:

- Не используйте скамейку в качестве игрушки или ступеньки.
- Не садитесь на скамейку вдвоем.
- Не регулируйте высоту скамейки, сидя на ней.
- Не садитесь на скамейку, если болты, крепящие ее ножки ослабли. Если это произошло, затяните болты с помощью прилагаемого инструмента.
- Никогда не вставляйте руку в зазор (металлический механизм регулировки высоты) под крышкой сиденья. В противном случае можно защемить или травмировать руку другим образом.



Храните мелкие детали вне зоны досягаемости детей

Храните перечисленные ниже детали вне зоны досягаемости детей, чтобы они случайно не проглотили их.

- Входящие в комплект поставки детали Винты





ВАЖНЫЕ ЗАМЕЧАНИЯ

Источник питания

- Располагайте блок питания для сети переменного тока таким образом, чтобы индикатор находился сверху. При подключении блока питания к сети переменного тока индикатор загорается.

Размещение

- Не допускайте, чтобы световые приборы, предназначенные для установки рядом с инструментом (например, подсветка) или мощные прожекторы светили в одно и то же место на протяжении длительного периода времени. При слишком сильном нагревании устройство может деформироваться или его отделка испортиться.
- Не оставляйте никаких предметов на клавиатуре. Это может привести к возникновению неисправностей, например, клавиши перестанут воспроизводить звук.

Уход

- Педали устройства выполнены из латуни. В результате естественного процесса окисления латунь со временем темнеет. Если латунь потускнела, отполируйте ее с помощью имеющихся в продаже средств.

Уход за устройством (Зеркальное покрытие)

- Поверхность устройства отполирована до глянца. Качество отделки сравнимо с качеством первоклассной мебели и требует периодического ухода. При уходе за устройством придерживайтесь изложенных ниже рекомендаций.
 - При повседневном уходе аккуратно протирайте поверхность мягкой тряпочкой или перьевой тряпкой для фортепиано. Не прикладывайте никаких усилий, поскольку при сильном нажиме даже мельчайшие песчинки могут привести к образованию царапин.
 - Если поверхность потеряла блеск, протрите ее всю мягкой тряпочкой, смоченной полиролью.
 - Избегайте использования моющих средств или других чистящих средств, так как они могут привести к ухудшению качества поверхности. Это может привести к образованию трещин или другим дефектам. Кроме того, не используйте чистящие салфетки, пропитанные химически активными веществами.
- Меры предосторожности при использовании полиролей
 - Чтобы использовать полироль по назначению и правильно, прочтите инструкции по ее применению.
 - Используйте только те полироли, которые специально предназначены для ухода за зеркальной отделкой пианино. В противном случае возникает риск образования царапин, деформаций, изменения цвета и т.д. По вопросу приобретения подходящего средства обращайтесь в ближайший магазин музыкальных инструментов.
 - Используйте полироль только на тех частях устройства, которые имеют зеркальную поверхность, нанесите ее равномерно на всю поверхность, с одной и той же силой нажима. Если усилие будет неравномерно, одинакового блеска добиться будет невозможно.
- Храните полироль вне зоны досягаемости детей. Если ребенок случайно проглотил полироль, сразу же вызовите рвоту. А затем обратитесь к врачу.

(Кроме зеркального покрытия)

- Протирайте устройство мягкой сухой или слегка смоченной тряпочкой. Старайтесь протирать всю поверхность, прикладывая одинаковое усилие и направляя движение вдоль волокон структуры дерева. Если тереть слишком сильно в одном и том же месте, можно будет повредить покрытие.

Уход за клавиатурой

- Не пишите на клавиатуре, не наклеивайте ничего на инструмент и не наносите никакой маркировки. Чернила проникнут внутрь структуры отделки и удалить их будет невозможно.
- Не наклеивайте на клавиатуру стикеры. Они могут очень крепко прилипнуть к клавиатуре. В результате при их удалении отделка может изменить цвет.
- Для удаления стойких загрязнений используйте имеющиеся в продаже неабразивные чистящие средства. Начинайте протирать поверхность, практически не надавливая на нее. Если грязь не отходит, постепенно усиливайте нажим, но следите за тем, чтобы не поцарапать отделку клавиш.

Ремонт и данные

- Прежде чем отдавать прибор в ремонт, сделайте резервную копию памяти или, если так привычнее, запишите необходимую информацию на бумаге. Во время ремонта делается все, чтобы сохранить информацию. Однако иногда (например, при физическом повреждении схем памяти) восстановить потерянные данные не представляется возможным. Компания Roland ответственности за сохранность данных не несет.

Дополнительные меры

предосторожности

- Помните, что в результате поломки или несоблюдения правил эксплуатации устройства содержимое памяти может быть безвозвратно потеряно. Чтобы снизить риск потери данных, рекомендуется периодически архивировать содержимое памяти устройства.
- Компания Roland ответственности за сохранность данных не несет.
- Ни в коем случае не ударяйте по дисплею и не давите на него.
- Шум от ударов по клавишам и вибрации, производимые инструментом, могут передаваться через пол и потолок гораздо лучше, чем вы себе это можете представить. Пожалуйста, будьте внимательными, не нарушайте покой окружающих.
- Не прикладывайте чрезмерных усилий при работе с люпитром.
- Не используйте кабели с встроенными резисторами.

Использование внешней памяти

- При работе с внешними запоминающими устройствами принимайте во внимание приведенные ниже замечания. Кроме того, следите за соблюдением всех мер предосторожности, которые изложены в документации внешнего устройства памяти.
 - Не извлекайте накопитель из разъема до полного завершения операции чтения/записи.
 - Во избежание повреждения накопителя статическим электричеством, снимайте с себя заряд прежде чем взять его в руки.

Замечания относительно РЧ-излучения

- В перечисленных ниже случаях можно попасть под действие предусмотренных законом наказаний.
 - Разборка или модификация устройства.
 - Удаление сертификационных меток с тыльной стороны устройства.
 - Использование устройства в стране, отличной от страны приобретения

Авторские права

- Аудио- или видеозапись, копирование или доработка материалов, права на которые принадлежат третьей стороне (музыкальные произведения, видеоработы, вещание, живое выступление и другое), в целом или частично, распространение, продажа, сдача в прокат, публичное воспроизведение и подобные действия, произведенные без разрешения владельца авторских прав, запрещены законом об авторских правах.
- Не используйте прибор в целях нелегального распространения аудиоматериалов или нарушающих авторские права третьей стороны. Производитель не несет ответственности ни за какие противоправные действия пользователя.
- Права на все данные, содержащиеся в приборе (данные волновых форм, данные стилей, данные паттернов аккомпанемента, данные фраз, зацикленные аудиофрагменты и изображения), принадлежат Roland Corporation.
- Приобретение данного прибора дает право на использование этих данных для создания, демонстрации, записи и распространения оригинального аудиоматериала.
- Приобретение данного прибора НЕ дает права на распространение приведенных выше данных в оригинальной или модифицированной форме на любых носителях или по интернет.
- Устройство использует eParts, интегрированное программное обеспечение компании eSOL Co.,Ltd. eParts — торговая марка eSOL Co., Ltd., Япония.
- Торговая марка и лого Bluetooth® — торговые марки, зарегистрированные Bluetooth SIG, Inc. Компания Roland использует эти знаки согласно лицензии.
- Устройство использует исходный код µT-Kernel согласно лицензии T-License 2.0, предоставленной T-Engine Forum (www.tron.org).
- Данный продукт использует исходный код Jansson (<http://www.digip.org/jansson/>). Copyright © 2009-2016 Petri Lehtinen <petri@digip.org> Выпущено по лицензии MIT license <http://opensource.org/licenses/mit-license.php>
- Roland, SuperNATURAL и Piano Every Day — зарегистрированные торговые марки или торговые марки Roland Corporation в США и/или других странах.
- Все названия компаний и продуктов, упомянутые в данном документе, являются зарегистрированными торговыми марками или торговыми марками соответствующих владельцев.

 **Roland**