



GO:PIANO 88
DIGITAL PIANO

Owner's Manual

Описание панели

Front Panel

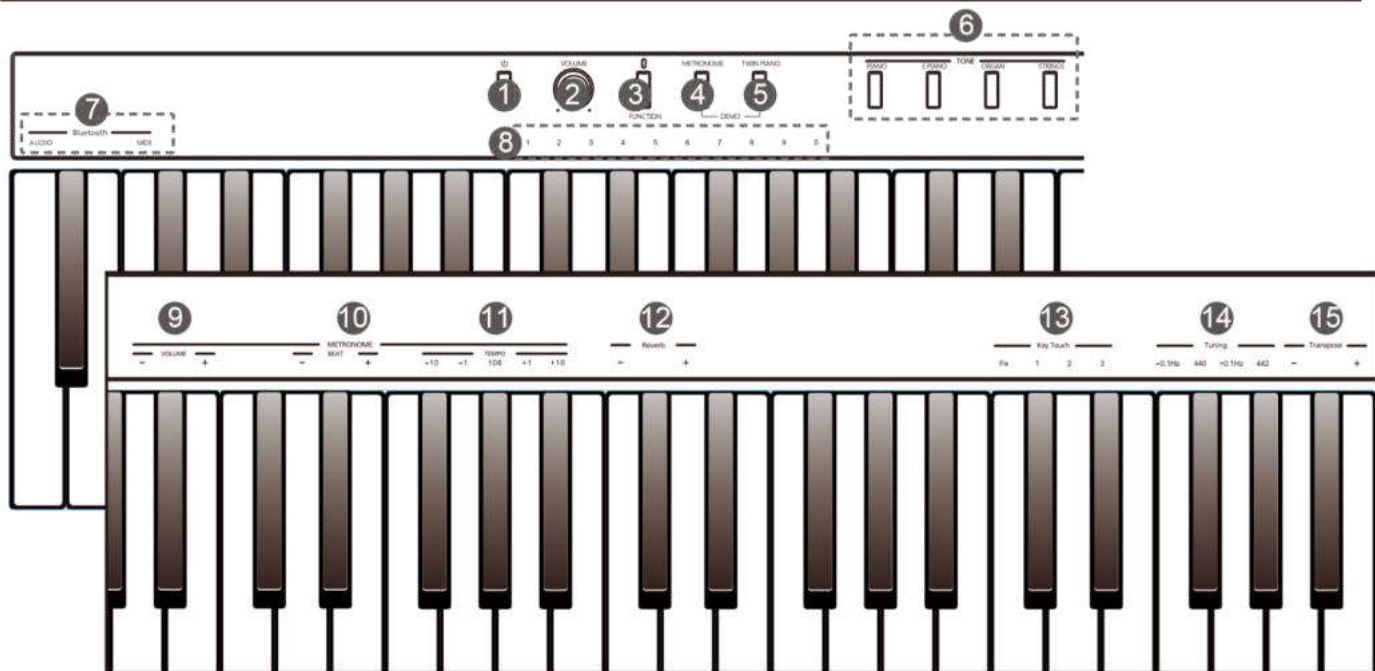

Выключатель [POWER]

Включает и выключает питание.

Ручка [VOLUME]

Позволяет подстроить громкость.

3. Кнопка [FUNCTION]

Нажмите и удерживайте для управления дополнительными функциями, назначенными на клавиши.

4. Кнопка [METRONOME]

Для включения и отключения метронома нажмите.

Нажатие одновременно [METRONOME] и [TWIN PIANO] включает режим Demo.

5. Кнопка [TWIN PIANO]

Нажмите для включения режима Twin Piano. Нажатие одновременно [METRONOME] и [TWIN PIANO] включает режим Demo.

6. Кнопки группы [TONE]

Нажмите для выбора одного из тонов.

7. Клавиши [Bluetooth]

Удерживая нажатой кнопку [FUNCTION], нажмите соответствующую клавишу Bluetooth для включения или отключения Bluetooth.

8. [1~9~0] Keys

Удерживая нажатой кнопку [METRONOME], введите темп этими клавишами.

Удерживая нажатыми кнопки [METRONOME] и [TWIN PIANO] одновременно, этими клавишами вы можете выбрать демо-пьесу.

9. Клавиши [VOLUME]

Удерживая нажатыми кнопки [FUNCTION] и [METRONOME] и нажимая эти клавиши, вы устанавливаете громкость метронома.

10. Клавиши [BEAT]

При удерживании нажатыми кнопок [FUNCTION] и [METRONOME], этими клавишами вы установите тактовый размер метронома.

11. Клавиши [TEMPO]

Удерживая нажатыми кнопки [FUNCTION] и [METRONOME] и нажимая эти клавиши, вы устанавливаете темп метронома.

12. Клавиши [Reverb]

При нажатой кнопке [FUNCTION], эти клавиши помогают установить темп метронома.

13. Клавиши [Key Touch]

При нажатой кнопке [FUNCTION], эти клавиши помогают установить ощущение жесткости клавиатуры.

14. Клавиши [Tuning]

При нажатой кнопке [FUNCTION], эти клавиши помогают подстроить инструмент.

15. Клавиши [Transpose]

При нажатой кнопке [FUNCTION], эти клавиши помогают установить интервал транспонирования.

Задняя панель

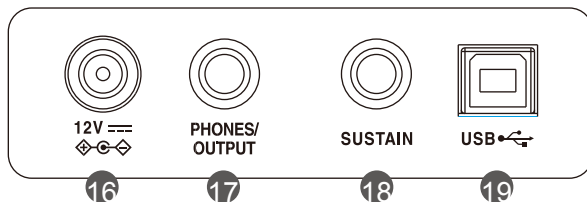

16. Разъем для адаптера DC IN

Подключите сюда адаптер питания.

17. Выходной разъем PHONES/OUTPUT

Сюда подключаются наушники или внешнее звукоусилительное оборудование

18. Разъем SUSTAIN

Сюда подключается педаль.

19. Порт USB

Порт USB для подключения компьютера

Подключение

Подключение адаптера питания

Питание инструмента осуществляется от адаптера или от батареек.

Использование адаптера :

1. Используйте вилку, соответствующую вашему региону.
2. Подключите один конец адаптера питания ко гнезду DC IN на задней панели инструмента.
3. Включите адаптер в сеть питания.

Внимание

1. Не используйте прочие адаптеры.
2. Отключите адаптер от сети при длительном неиспользовании.

Использование батареек :

Инструмент может питаться от шести алкалиновых батареек размера D.

1. Откройте крышечку отсека батареек в нижней части инструмента.
2. Тщательно соблюдая полярность, вставьте батарейки.
3. Установите крышечку и убедитесь, что она защелкнулась.

Внимание

1. Не перемешивайте старые и новые батарейки.
2. Не перемешивайте разные типы батареек.
3. При длительном неиспользовании достаньте батарейки из отсека..

Установка пюпитра

Пюпитр входит в комплект. Установите его, вставив в слот на задней панели инструмента.

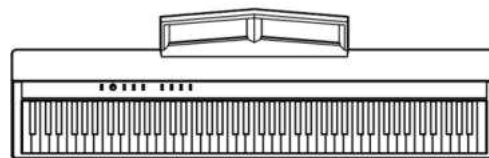
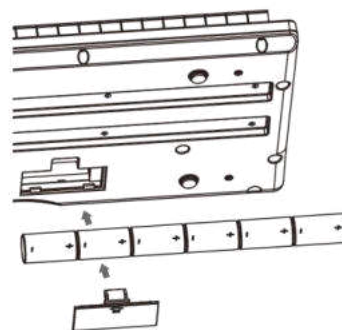
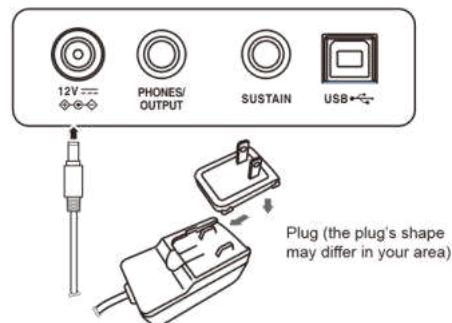

Подключение

Подключение наушников

Подключите стандартные стереонаушники в разъем PHONES/OUTPUT.

Включение функции Phones Sense.

Для включения функции **Phones Sense**, удерживая нажатой кнопку [FUNCTION], нажмите клавишу [F7]. При подключении наушников встроенные динамики отключаются. Звук может быть слышен только через наушники.

Отключение функции Phone Sense.

Для отключения функции **Phones Sense**, удерживая нажатой кнопку [FUNCTION], нажмите клавишу [F#7]. Теперь при подключении наушников звук будет и в наушниках, и в динамиках.

Замечание

Во избежание вреда слуху, установите уровень звука в наушниках в разумных пределах, не играйте на высокой громкости длительное время.

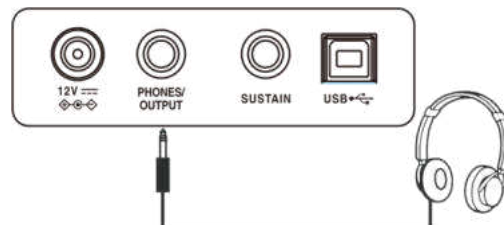

Подключение к аудио оборудованию

Выходной разъем PHONES/OUTPUT позволяет подключать не только наушники, но и внешнее аудио оборудование, например клавишный комбо-усилитель, стереосистема, микшер или интерфейс для звукозаписи.

Для подключения используйте аудиокабель с разветвителем, подключая стерео разъем к гнезду инструмента PHONES/OUTPUT, а два монофонических разъема – во входы оборудования.

Замечание

1. Перед подключениями выключите питание оборудования
2. Перед включением установите громкость на минимум.

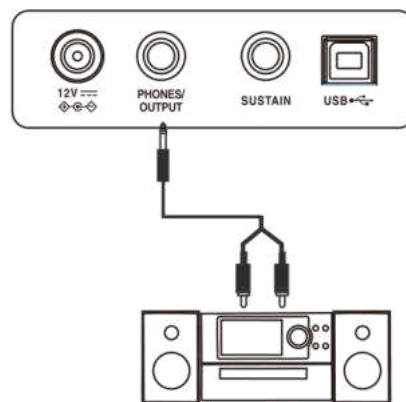

Подключение педали

К разъему SUSTAIN подключите педаль. При нажатии педали звуки будут тянуться.

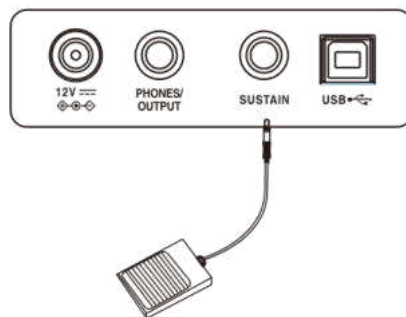

Подключение компьютера

Для подключения к компьютеру используется стандартный кабель USB. С помощью USB, вы можете записать и сохранить на компьютере свою игру, а также управлять программными синтезаторами.

Замечание

Не устанавливайте одновременно вход и выход на одно и то же USB MIDI устройство, иначе вы будете слышать каждую ноту дважды при игре.

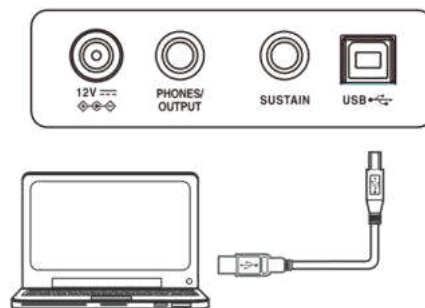

Включение и выключение

1. Убедитесь, что инструмент правильно подключен к сети питания.
2. Ручкой громкости [VOLUME] установите минимальный уровень громкости
3. Нажмите кнопку [POWER]. Индикатор кнопки загорится.

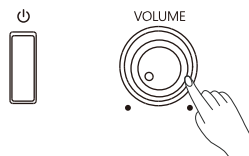

4. Для выключения нажмите и удерживайте кнопку [POWER] в течение секунды. Индикатор кнопки погаснет, инструмент выключен.

Примечание

Для сохранения энергии, инструмент автоматически отключится через 30 минут после неиспользования. Для изменения времени отключения отредактируйте параметр Power Off.

Регулировка громкости

Вращайте ручку [VOLUME] по часовой стрелке для увеличения громкости, или против часовой стрелки для ее уменьшения.

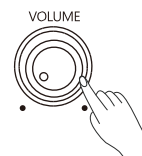

Примечание:

Если динамики не звучат, проверьте уровень громкости. Затем посмотрите, не включены ли наушники в гнездо PHONES.

Воспроизведение демо-пьес

Инструмент содержит 10 демо-пьес. Их список приведен в разделе Demo List.

Воспроизведение демо-пьес.

Одновременно нажмите кнопки [METRONOME] и [TWIN PIANO]. Вы входите в режим Demo. Демо-пьесы начинают воспроизводиться по порядку одна за другой.

Выбор демо-пьес.

Одновременно нажмите кнопки [METRONOME] и [TWIN PIANO], затем для выбора нужной пьесы нажмите одну из клавиш [1~9~0].

Остановка проигрывания пьес.

Одновременно нажмите кнопки [METRONOME] и [TWIN PIANO], для остановки воспроизведения и выхода из демо-режима.

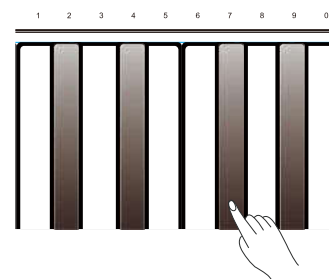
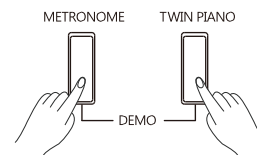

Тоны

Выбор тона

Этот инструмент содержит 4 тона.

Для выбора нужного тона нажмите одну из кнопок [TONE]. Нажатая кнопка загорится.

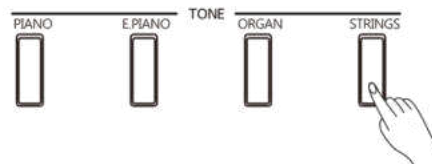

Наложения двух тембров

Вы можете наложить два тона друг на друга, создавая более полную и богатую фактуру.

Для этого нажмите две кнопки [TONE]. Первая кнопка включит основной тон (тон 1), а вторая – наложенный тон (dual tone)

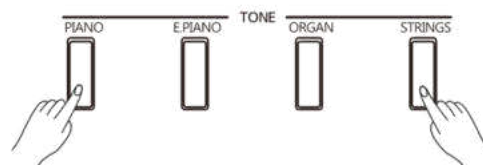

В этом режиме, называемом Dual при нажатии одной клавиши будут слышны одновременно 2 тембра, как если бы 2 инструмента играли в унисон.

Жесткость клавиатуры Key Touch

Функция Key Touch позволяет управлять динамикой своей игры.

Удерживая нажатой кнопку [FUNCTION], нажмите одну из клавиш [Key Touch] для включения нужной жесткости клавиатуры.

Есть 4 типа жесткости (Fix, 1~3). По умолчанию включается значение “2”. Выбор “Fix” означает, что независимо от силы нажатия громкость будет одинаковой.

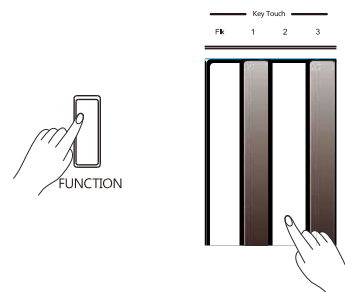

Параметр	Описание
Fix	Fixed – фиксированная громкость
1	Light – легкая клавиатура
2	Medium – средняя клавиатура
3	Heavy – тяжелая клавиатура

Реверберация

Нажмите и удерживайте [FUNCTION], затем с помощью клавиш [Reverb] установите уровень реверберации от 0 до 10.

При удерживании кнопки [FUNCTION], нажатие черной клавиши включит фабричное значение уровня реверберации. Когда уровень реверберации установлен на "0", реверберация звук не обрабатывает.

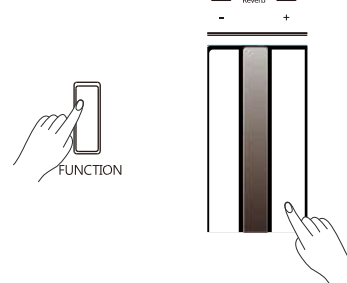

Metronome

Метроном позволяет развить чувство ритма.

Включение и выключение метронома.

Нажмите кнопку [METRONOME] для включения и выключения метронома. При использовании метронома его кнопка будет синхронно мигать.



Изменение размера

Метроном может отбивать разные размеры тактов: 0 (никакие доли не выделяются), а также 2~6-дольные.

Чтобы установить размер, удерживайте нажатыми кнопки [FUNCTION] и [METRONOME], нажмите одну из клавиш [BEAT].

Для восстановления четырех-дольного размера (включается по умолчанию), удерживайте нажатыми клавиши [FUNCTION] или [METRONOME], затем нажмите черную клавишу.

Поменять тип размера, удерживая [METRONOME], нажмите клавиши [A0] ~ [D1]. Подробности – в List of Operations (Button + Key).

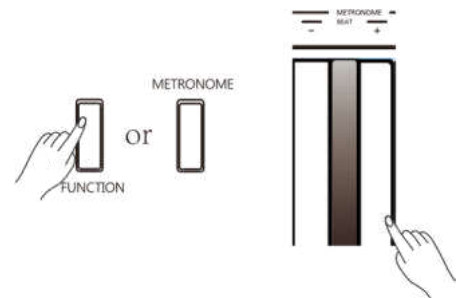

Громкость метронома.

Для установки громкости метронома от 1 до 10, удерживая нажатыми кнопки [FUNCTION] и [METRONOME], нажмите одну из клавиш [VOLUME].

При нажатии черной ноты при нажатых кнопках [FUNCTION] и [METRONOME], восстанавливается значение по умолчанию.

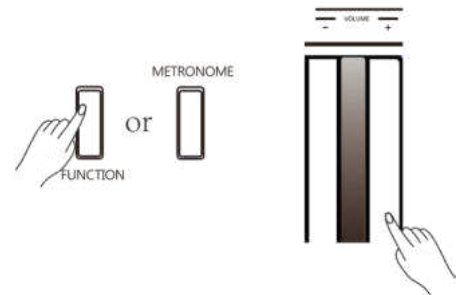

Темп

При удержании [FUNCTION] и [METRONOME], нажмите одну из клавиш [TEMPO].

Также при удержании [METRONOME], нажмите клавиши [1~9~0] для установки темпа. Например, нажмите [0], [6], [4] одну за другой для установки темпа 64 удара в минуту.

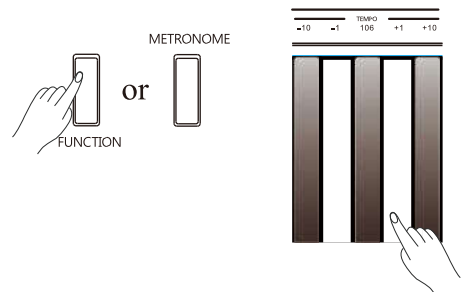

Транспонирование

Функция transpose позволяет изменять общую высоту инструмента по полутонам, в диапазоне -6 ~ +5.

Нажмите и удерживайте кнопку [FUNCTION], и клавишами [Transpose] установите нужный интервал транспонирования.

Например, при установке значения -5, вы услышите ноту соль "G" при нажатии ноты до "C" (на 5 полутонов, или на кварту вниз).

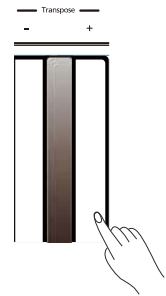

Нажмите и удерживайте кнопку [FUNCTION], и черной клавишей [Transpose] установите начальный интервал транспонирования.

Параметр	Описание
+1	Высота инструмента повышается на 1 полутон.
-1	Высота инструмента понижается на 1 полутон.

Общая настройка

Эта функция позволяет подстраивать инструмент шагами по 0.1 Гц в диапазоне от 415.3 Гц до 466.2 Гц.

Нажмите и удерживайте нажатой кнопку [FUNCTION], а затем установите высоту инструмента клавишами [Tuning].

При нажатой кнопке [FUNCTION], если вы нажмете клавишу [440], высота инструмента настроится на обычные 440 Гц.

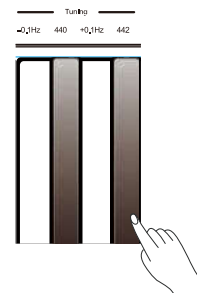

Параметр	Описание
+0.1 Гц	Повышает высоту на 0.1 Гц.
-0.1 Гц	Понижает высоту на 0.1 Гц.

Twin Piano

Функция Twin Piano разделяет клавиатуру на две зоны, каждая из которых звучит как пианино в среднем диапазоне. Это позволяет повторять то, что рядом показывает учитель.

1. Нажмите кнопку [TWIN PIANO]. Кнопка загорится. Точка разделения - C4.
2. Верхний тон, выбранный для функции Twin Piano станет тоном для обеих зон клавиатуры. Вы можете нажать одну из кнопок [TONE] для выбора нужного тона.
3. Для отключения функции еще раз нажмите кнопку [TWIN PIANO]. Ее индикатор погаснет.

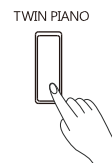

Примечание

1. Функция Twin Piano недоступна в режиме Demo.
2. Наложение тембров в режиме Twin Piano невозможно.

Bluetooth

Создание пары Bluetooth

Bluetooth включено по умолчанию. Вы можете создать пару для инструмента с гаджетом.

Название инструмента для соединения по аудио: GO:PIANO88 AUDIO

Название инструмента для соединения по MIDI: GO:PIANO88

Отключение Bluetooth

Удерживайте нажатой кнопку [FUNCTION] и нажмите клавишу с отметкой [AUDIO] для отключения Bluetooth Audio.

Удерживайте нажатой кнопку [FUNCTION] и нажмите клавишу с отметкой [MIDI] для отключения Bluetooth MIDI.

Если Bluetooth отключено, вы можете связать устройства вновь, повторно создав пару.

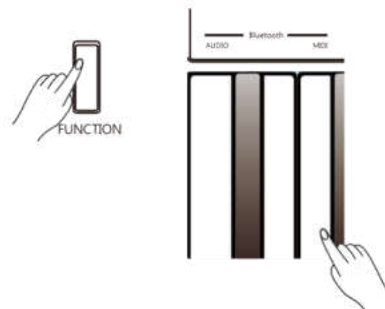

MIDI Out

Удерживая нажатой кнопку [C2] - [D#3], установите выходной канал MIDI. Подробности приведены в диаграмме List of Operations.

