

Roland Digital Piano

RP102

 Roland

Руководство пользователя



 Bluetooth®

Содержание

Подготовка к работе	2
Открытие/закрывание крышки клавиатуры	2
Открытие крышки клавиатуры	2
Закрывание крышки клавиатуры	2
Принципы работы с RP102	2
Коммутация разъемов нижней панели	3
Настройка установок RP102	4
Выбор тембров	4
Выбор встроенной пьесы	4
Запуск воспроизведения/останов встроенной пьесы	4
Изменение громкости пьесы	4
Тембр клавиатуры при воспроизводящейся пьесе (режим SMF Play)	4
Запуск/останов метронома	4
Изменение громкости метронома	4
Изменение размера	4
Изменение темпа	4
Добавление реверберации	4
Управление яркостью звука	4
Разделение клавиатуры на две одинаковые (режим Twin Piano)	5
Выбор "жесткости" клавиатуры (Key Touch)	5
Настройка высоты инструмента под другие (Master Tuning)	5
Транспонирование (Transpose)	5
Настройка для работы с приложением, листающим партитуру	5
Работа с Piano Partner 2	5
Настройка функции автоматического отключения питания	5
Воспроизведение звука через встроенные и внешние динамики	6
Сохранение установок (Memory Backup)	6
Восстановление заводских установок (Factory Reset)	6
Установка связи с программным приложением мобильного устройства	7
Piano Partner 2 – расширение функционального потенциала RP102	7
Приложения, позволяющие листать партитуру с помощью педалей	9
Неисправности	11
Проблемы с функцией Bluetooth	12
Список встроенных пьес	13
Безопасное использование	14
Важные замечания	16
Список функций RP102	17
Настройка динамиков	18
Функция Memory Backup	18
Восстановление заводских настроек (Factory Reset)	18
Piano Partner 2 / Quick Start Video	18
Сборка стойки	19
Сборка стойки	19
Проверка комплектности	19
1. Сборка стойки	19
2. Установка инструмента	21

RP102

Руководство пользователя

Основные технические характеристики

Roland RP102: цифровое пианино

Клавиатура	88 клавиш (стандартная клавиатура PHA-4 с функцией Escapement и имитацией отделки из слоновой кости)
Генератор звука	Звук пианино: SuperNATURAL Piano Sound
Bluetooth	MIDI, листание партитуры: Bluetooth версии 4.0
Питание	Блок питания для сети переменного тока
Потребляемая мощность	4 Вт (3 – 10 Вт) 4 Вт: средняя потребляемая мощность при игре, когда регулятор громкости установлен в центральное положение 3 Вт: потребляемая мощность сразу после включения питания, на инструменте не играют 10 Вт: номинальная потребляемая мощность
Габариты (включая стойку)	С пюпитром: 1,379 (Ш) x 413 (Г) x 977 (В) мм Без пюпитра: 1,379 (WШ) x 423 (Г) x 817 (В) мм
Вес (включая стойку)	37.8 кг * Фактический вес может немного отличаться от указанного, зависит от типа используемых в конкретном инструменте деревянных деталей.
Аксессуары	Руководство, блок питания для сети переменного тока, сетевой шур (для блока питания), пюпитр
Опции (приобретаются отдельно)	Наушники

* Спецификации продукта соответствуют заявленным на момент публикации данного документа. Более актуальная информация представлена на веб-сайте компании Roland.

Наличие функции Bluetooth

В зависимости от страны приобретения устройства, в нем может отсутствовать функция Bluetooth.

Если функция Bluetooth имеется

При включенном питании появляется логотип Bluetooth.



Прежде чем приступить к использованию устройства, ознакомьтесь с разделами “Безопасное использование” (стр. 14) и “Важные замечания” (стр. 16). После прочтения держите руководство под рукой, оно может пригодиться для наведения справок.

Подготовка к работе

Открытие/закрывание крышки клавиатуры

Открывать и закрывать крышку клавиатуры необходимо двумя руками.

* При открывании или закрывании крышки будьте внимательными, чтобы не прищемить пальцы подвижными частями панели. Там где есть маленькие дети, необходимо осуществлять контроль за ними.

Открытие крышки клавиатуры

Возьмитесь за крышку обеими руками и отодвиньте ее от себя.

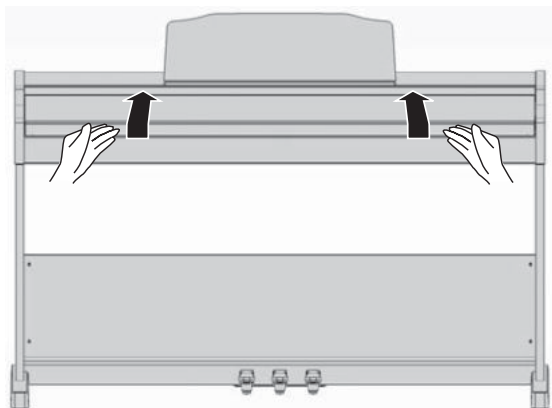

* Прежде чем открывать крышку, уберите с нее все посторонние предметы (бумаги, металлические объекты и т.д.). Иначе они могут попасть внутрь корпуса инструмента и извлечь их оттуда будет невозможно.

Закрывание крышки клавиатуры

Возьмитесь обеими руками за край крышки и осторожно опустите ее.

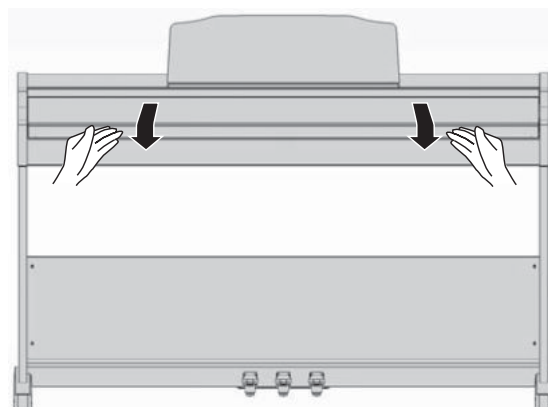

Принципы работы с RP102

Включение/выключение питания

Для включения питания нажмите на кнопку [⏻].
Для выключения питания держите нажатой кнопку [⏻] секунду или более.

Управление громкостью

Для управления громкостью предусмотрено две кнопки. Верхняя используется для увеличения громкости, нижняя – для уменьшения.

Можно управлять громкостью динамиков при использовании встроенной акустической системы или наушников при их подключении.

* Визуально уровень громкости отображается с помощью расположенного справа от кнопок индикатора. Если все секции индикатора горят, громкость максимальная, если не горит ни один из них, звука не будет.

Редактирование установок

Беря ноты на клавиатуре инструмента при нажатой кнопке [Function] можно выбирать звуки или изменять чувствительность клавиатуры.

➔ "Настройка установок RP102" (стр. 4)

Если в течение определенного времени не играть на инструменте или не нажимать на его кнопки, питание автоматически выключается (функция Auto Off). Чтобы этого не происходило, функцию Auto Off (стр. 5) необходимо отключить.

- При отключении питания в процессе редактирования установок результаты редактирования сбрасываются. Чтобы предотвратить это, необходимо сохранять результаты редактирования в память инструмента.
- Чтобы восстановить питание, просто включите его заново.

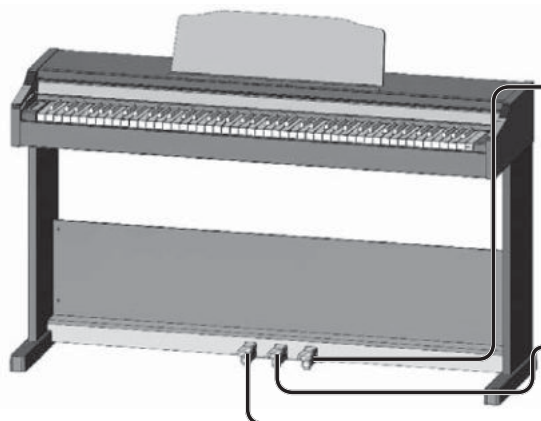

Использование педалей

Демпферная педаль

Используется для продления звука. Если педаль нажата, ноты продолжают звучать даже после снятия рук с клавиатуры. Чем глубже педаль нажата, тем дольше звучат ноты. В акустическом пианино при нажатии на демпферную педаль начинают вибрировать струны даже не взятых на клавиатуре нот (наведенный резонанс), обогащая звук резонансными составляющими. В данном инструменте моделируется резонанс этого типа.

Педаль сустейна

Продлевается звучание только тех нот, которые уже были взяты на момент нажатия на эту педаль.

Приглушающая педаль

Используется для приглушения звука. Выполняет ту же функцию, что и левая педаль акустического пианино.

* При манипуляциях с педалью будьте осторожны, не прищемите пальцы между движущимися деталями и панелью. Там где есть маленькие дети, осуществляйте присмотр за ними.

Коммутация разъемов нижней панели

* Для предотвращения выхода оборудования из строя перед его коммутацией устанавливайте громкость в минимум и отключайте питание.

Разъемы PHONES

Инструмент имеет два разъема для подключения наушников, которые могут использоваться одновременно. К ним можно подключать также и внешнюю активную акустику (стр. 6)



Стереоджек (мини)

Стереоджек

Разъем Pedal

Используется для подключения кабеля блока педалей. Подробности описаны в разделе "Сборка стойки".

Разъем DC In

Используется для подключения блока питания из комплекта. Подробности описаны в разделе "Сборка стойки".



Размещайте блок питания стороной с индикатором вверх, а стороной с текстовой информацией – вниз. При подключении блока питания к сети индикатор загорается.

Порт для USB-накопителей

Этот разъем используется для обновления встроенного программного обеспечения RP102.

- * Не вставляйте и не извлекайте USB-накопитель при включенном питании инструмента. В противном случае может быть нарушена целостность данных накопителя или внутренней памяти инструмента.
- * Используйте накопители USB, имеющиеся в продаже или предлагаемые компанией Roland. Не все имеющиеся в продаже накопители совместимы с этим инструментом.

Порт USB для подключения компьютера

Если коммутировать USB-кабелем этот USB-порт RP102 с компьютером, на котором установлено приложение DAW, будут доступны описанные ниже возможности.

(DAW: музыкальное программное приложение, приобретается отдельно, SMF: формат файлов пьес)

- Воспроизведение с помощью RP102 данных SMF, проигрываемых в приложении DAW.
- Обмен MIDI-данными между RP102 и DAW для расширения возможностей производства и редактирования музыки.





Настройка установок RP102

Беря ноты на клавиатуре инструмента при нажатой кнопке [Function], можно управлять различными функциями.

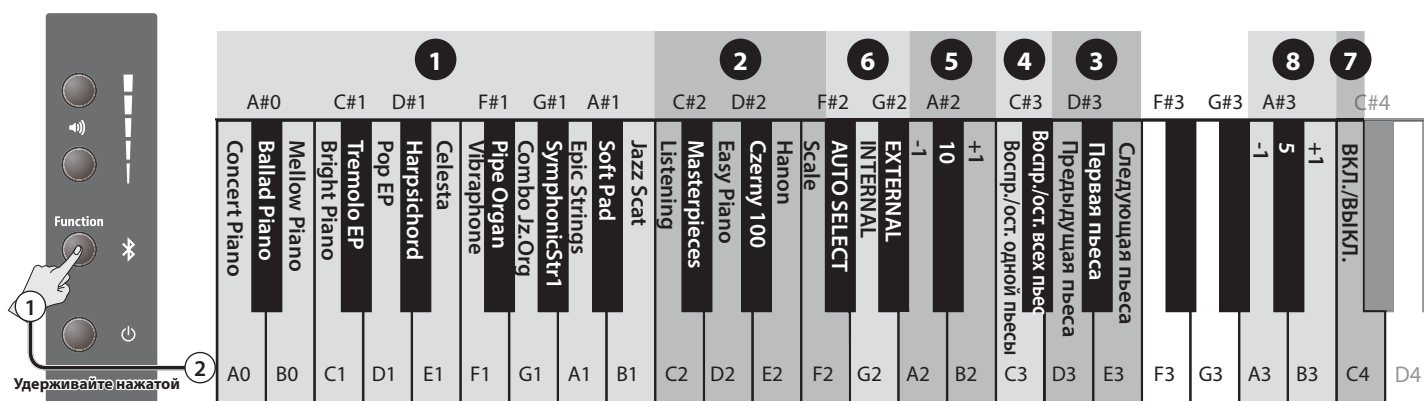
Выбор тембров	1	Нажмите на одну клавишу, чтобы назначить на клавиатуру только один тембр. Нажмите на две клавиши, чтобы при взятии одной ноты воспроизводилось два наложенных друг на друга тембра (режим Dual Play).						
Выбор встроенной пьесы	2	Выбирают группу.						
	3	Выбирают пьесу. ➔ “Список встроенных пьес” (стр. 13)						
Запуск воспроизведения/останов встроенной пьесы	4	Воспроизведение всех пьес выбранной группы или только одной. Для останова воспроизведения нажмите на ту же самую клавишу.						
Изменение громкости пьесы	5	0 – 10 (по умолчанию: 10)						
Тембр клавиатуры при воспроизводящей пьесе (режим SMF Play)	6	Обычно используется установка “AUTO SELECT.”						
		<table border="1"> <thead> <tr> <th>Установка</th> <th>Описание</th> </tr> </thead> <tbody> <tr> <td>AUTO SELECT (по умолчанию)</td> <td>Режим воспроизведения файла SMF (“INTERNAL” или “EXTERNAL”) выбирается автоматически в зависимости от выбранной пьесы.</td> </tr> <tr> <td>INTERNAL</td> <td>Тембр, которым воспроизводится пьеса, совпадает с тембром клавиатуры. При выборе другого тембра для клавиатуры RP102 тембр пьесы также изменяется. Эту установку рекомендуется использовать при воспроизведении встроенных пьес. Демпферный резонанс (*) применяется к фортепианному тембру пьесы.</td> </tr> <tr> <td>EXTERNAL</td> <td>Тембр, которым воспроизводится пьеса, может отличаться от выбранного для клавиатуры. При выборе другого тембра для клавиатуры RP102 тембр пьесы не изменяется. Демпферный резонанс (*) к фортепианному тембру пьесы не применяется.</td> </tr> </tbody> </table> <p>* Резонанс инструмента в целом (наведенные колебания струн, не соответствующих взятым нотам и наведенные колебания всей конструкции), который наблюдается при нажатии на демпферную педаль акустического пианино.</p>	Установка	Описание	AUTO SELECT (по умолчанию)	Режим воспроизведения файла SMF (“INTERNAL” или “EXTERNAL”) выбирается автоматически в зависимости от выбранной пьесы.	INTERNAL	Тембр, которым воспроизводится пьеса, совпадает с тембром клавиатуры. При выборе другого тембра для клавиатуры RP102 тембр пьесы также изменяется. Эту установку рекомендуется использовать при воспроизведении встроенных пьес. Демпферный резонанс (*) применяется к фортепианному тембру пьесы.
Установка	Описание							
AUTO SELECT (по умолчанию)	Режим воспроизведения файла SMF (“INTERNAL” или “EXTERNAL”) выбирается автоматически в зависимости от выбранной пьесы.							
INTERNAL	Тембр, которым воспроизводится пьеса, совпадает с тембром клавиатуры. При выборе другого тембра для клавиатуры RP102 тембр пьесы также изменяется. Эту установку рекомендуется использовать при воспроизведении встроенных пьес. Демпферный резонанс (*) применяется к фортепианному тембру пьесы.							
EXTERNAL	Тембр, которым воспроизводится пьеса, может отличаться от выбранного для клавиатуры. При выборе другого тембра для клавиатуры RP102 тембр пьесы не изменяется. Демпферный резонанс (*) к фортепианному тембру пьесы не применяется.							
Запуск/останов метронома	7	Попеременные запуск/останов метронома при каждом нажатии на клавишу.						
Изменение громкости метронома	8	Off, 1 – 10 (по умолчанию: 5)						
Изменение размера	9	0/4 (*), 2/2, 3/2, 2/4, 3/4, 4/4, 5/4, 6/4, 7/4, 3/8, 6/8, 8/8, 9/8, 12/8 (по умолчанию: 4/4) * При включенном метрономе все доли воспроизводятся одним и тем же звуком.						
Изменение темпа	10	10 – 500 (по умолчанию: темп пьесы)						
Добавление реверберации	11	Добавляются реверберационные отражения для имитации исполнения в зале. 0 – 10 (по умолчанию: 2)						
Управление яркостью звука	12	Предусмотрена возможность управления яркостью звука при игре на клавиатуре инструмента и при воспроизведении его встроенных пьес. -10 – 10 (по умолчанию: 0)						

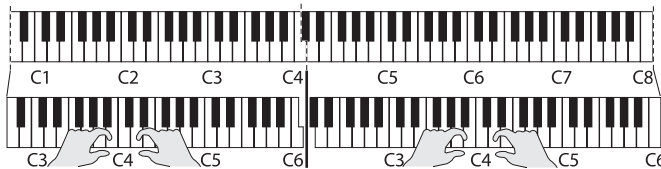



<p>Разделение клавиатуры на две одинаковые (режим Twin Piano)</p>	<p>13</p>	<p>Клавиатуру можно разделить на две, чтобы два человека могли играть в одном и том же высотном диапазоне. Эта функция позволяет использовать этот инструмент, как будто имеется два пианино. Клавиатура делится на две секции с нотой До средней октавы в каждой из них. Предусмотрена возможность определения режима воспроизведения звука.</p> <table border="1"> <thead> <tr> <th>Установка</th> <th>Описание</th> </tr> </thead> <tbody> <tr> <td>OFF</td> <td>Значение по умолчанию. Отменяет разделение клавиатуры на две секции.</td> </tr> <tr> <td>PAIR</td> <td>Исполнение в правой секции клавиатуры воспроизводится громче правым динамиком, исполнение в левой секции – левым.</td> </tr> <tr> <td>INDIVIDUAL</td> <td>Ноты, взятые в правой секции клавиатуры, воспроизводятся правым динамиком, взятые в левой – левым.</td> </tr> </tbody> </table> <p>* В левой и правой секциях звучат одинаковые тембры (Concert Piano). * Демпферная педаль воздействует только на правую секцию. * Приглушающая педаль работает в качестве демпферной и воздействует только на левую секцию.</p> 	Установка	Описание	OFF	Значение по умолчанию. Отменяет разделение клавиатуры на две секции.	PAIR	Исполнение в правой секции клавиатуры воспроизводится громче правым динамиком, исполнение в левой секции – левым.	INDIVIDUAL	Ноты, взятые в правой секции клавиатуры, воспроизводятся правым динамиком, взятые в левой – левым.						
Установка	Описание															
OFF	Значение по умолчанию. Отменяет разделение клавиатуры на две секции.															
PAIR	Исполнение в правой секции клавиатуры воспроизводится громче правым динамиком, исполнение в левой секции – левым.															
INDIVIDUAL	Ноты, взятые в правой секции клавиатуры, воспроизводятся правым динамиком, взятые в левой – левым.															
<p>Выбор "жесткости" клавиатуры (Key Touch)</p>	<p>14</p>	<p>Позволяет выбрать нужную чувствительность клавиатуры.</p> <table border="1"> <thead> <tr> <th>Установка</th> <th>Описание</th> </tr> </thead> <tbody> <tr> <td>SUPER HEAVY</td> <td>Клавиатура еще более "жесткая" по сравнению с установкой "HEAVY."</td> </tr> <tr> <td>HEAVY</td> <td>Для достижения фортиссимо (ff) необходимо брать ноты более экспрессивно, чем при установке "MEDIUM", то есть клавиатура "жестче".</td> </tr> <tr> <td>MEDIUM</td> <td>Значение по умолчанию. Стандартная чувствительность.</td> </tr> <tr> <td>LIGHT</td> <td>Для достижения фортиссимо (ff) необходимо брать ноты менее экспрессивно, чем при установке "MEDIUM", то есть клавиатура "мягче".</td> </tr> <tr> <td>SUPER LIGHT</td> <td>Клавиатура еще более "мягкая" по сравнению с установкой "LIGHT."</td> </tr> <tr> <td>FIX</td> <td>Громкость от динамики исполнения не зависит.</td> </tr> </tbody> </table>	Установка	Описание	SUPER HEAVY	Клавиатура еще более "жесткая" по сравнению с установкой "HEAVY."	HEAVY	Для достижения фортиссимо (ff) необходимо брать ноты более экспрессивно, чем при установке "MEDIUM", то есть клавиатура "жестче".	MEDIUM	Значение по умолчанию. Стандартная чувствительность.	LIGHT	Для достижения фортиссимо (ff) необходимо брать ноты менее экспрессивно, чем при установке "MEDIUM", то есть клавиатура "мягче".	SUPER LIGHT	Клавиатура еще более "мягкая" по сравнению с установкой "LIGHT."	FIX	Громкость от динамики исполнения не зависит.
Установка	Описание															
SUPER HEAVY	Клавиатура еще более "жесткая" по сравнению с установкой "HEAVY."															
HEAVY	Для достижения фортиссимо (ff) необходимо брать ноты более экспрессивно, чем при установке "MEDIUM", то есть клавиатура "жестче".															
MEDIUM	Значение по умолчанию. Стандартная чувствительность.															
LIGHT	Для достижения фортиссимо (ff) необходимо брать ноты менее экспрессивно, чем при установке "MEDIUM", то есть клавиатура "мягче".															
SUPER LIGHT	Клавиатура еще более "мягкая" по сравнению с установкой "LIGHT."															
FIX	Громкость от динамики исполнения не зависит.															
<p>Настройка высоты инструмента под другие (Master Tuning)</p>	<p>15</p>	<p>При игре в составе группы, а также в ряде других случаев необходимо настроить их стандартную высоту строя инструмента на одно и то же значение.</p> <p>Под стандартной высотой строя обычно подразумевается высота ноты Ля средней октавы. При игре совместно с другими инструментами стандартную высоту строя необходимо настроить одинаково. Чтобы изменить высоту строя всех тембров данного инструмента используется настройка Master Tuning, определяющая стандартную высоту строя (высоту ноты Ля средней октавы). 415.3 Гц – 466.2 Гц (по умолчанию: 440.0 Гц)</p>														
<p>Транспонирование (Transpose)</p>	<p>16</p>	<p>Клавиатуру или пьесу можно транспонировать с точностью до полутона. Например, если пьеса написана в тональности Ми мажор, а мы хотим при ее исполнении использовать аппликатуру тональности До мажор, необходимо установить этот параметр в значение "4". -6 – 5 (по умолчанию: 0)</p> <p>Берем C E G → Звучит E G# B</p> 														
<p>Настройка для работы с приложением, листящим партитуру</p>	<p>17</p>	<p>стр. 9</p>														
<p>Работа с Piano Partner 2</p>	<p>17</p>	<p>стр. 7</p>														
<p>Настройка функции автоматического отключения питания</p>	<p>18</p>	<p>Если на инструменте не играть и не манипулировать его регуляторами в течение установленного времени, питание автоматически отключается (функция Auto Off). Чтобы этого не происходило, выберите установку "OFF". 10 минут, 30 минут, 240 минут, OFF (по умолчанию: 30 минут)</p>														

9			10			11			12			13			14			15			16			17			18					
C#4	D#4		F#4	G#4	A#4	C#5	D#5		F#5	G#5	A#5	C#6	D#6		F#6	G#6	A#6	C#7	D#7		F#7	G#7	A#7									
-	4/4	+	-10	-1	+1	2	+1		-1	0	+1	INDIVIDUAL	PAIR	OFF	OFF	0	+1	ON	OFF	MIDI	MODE 1	MODE 2	MODE 3	240 минут	30 минут	10 минут	OFF	30 минут	240 минут			
C4	D4	E4	F4	G4	A4	B4	C5	D5	E5	F5	G5	A5	B5	C6	D6	E6	F6	G6	A6	B6	C7	D7	E7	F7	G7	A7	B7	C8				

Воспроизведение звука через встроенные и внешние динамики

В соответствии с заводскими установками встроенные динамики при коммутации разъема PHONES отключаются. Однако можно выбрать такую установку, при которой звук будет воспроизводиться через встроенные динамики даже при использовании разъема PHONES.

1. Удерживая кнопки управления громкостью, нажмите на кнопку [Function].
2. Нажмите на кнопку [Function], чтобы изменить установку.

При подключении к разъему PHONES внешних динамиков	Индикатор громкости
Звук воспроизводится только через внешние динамики	 <ul style="list-style-type: none"> Мигает Горят
Звук воспроизводится через внешние и встроенные динамики одновременно.	 <ul style="list-style-type: none"> Не горят Мигает

3. Для завершения операции нажмите на любую из кнопок управления громкостью.

Сохранение установок (Memory Backup)

При отключении питания установки сбрасываются в значения по умолчанию. Однако с помощью функции "Memory Backup" перечисленные ниже установки можно сохранить, чтобы при отключении питания они не инициализировались.

Установки, сохраняемые с помощью Memory Backup	Стр.
Ambience (реверберация)	стр. 4
Brilliance (яркость звука)	стр. 4
Key Touch ("жесткость" клавиатуры)	стр. 5
Metronome (Volume), громкость метронома	стр. 4
Master Tuning (общая высота строя)	стр. 5
Режим SMF Play	стр. 4
Воспроизведение звука через встроенные и внешние динамики	стр. 6

1. Удерживая нажатой кнопку [Function], нажмите на кнопку увеличения громкости.

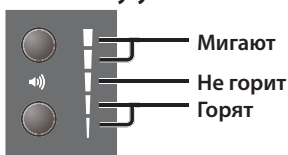

2. Для сохранения установки нажмите на кнопку увеличения громкости.

Для отказа от сохранения нажмите на кнопку уменьшения громкости или на кнопку [Function].

Восстановление заводских установок (Factory Reset)

Отредактированные заводские установки можно вернуть в значения по умолчанию.

ЗАМЕЧАНИЕ

При выполнении этой операции все установки инициализируются.

1. Включите питание при нажатых кнопках увеличения громкости и [Function]. Продолжайте удерживать эти кнопки нажатыми.

После появления индикатора громкости (см. ниже) отпустите эти кнопки.

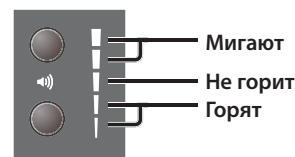

2. Для восстановления заводских установок нажмите на кнопку увеличения громкости.

Для отмены операции восстановления заводских установок нажмите на кнопку уменьшения громкости или на кнопку [Function].

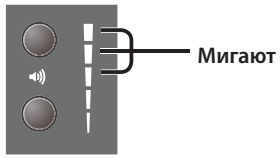
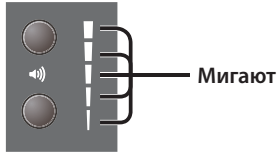
Выполнение операции восстановления заводских установок	 <ul style="list-style-type: none"> Мигают
Операция завершена	 <ul style="list-style-type: none"> Мигают

* Не отключайте питание до полного завершения операции восстановления заводских установок.

3. Выключите питание, а затем включите его снова.

Установки, сохраняемые автоматически

Установка	Стр.
Громкость встроенных динамиков	стр. 2
Громкость сигнала наушников	стр. 2
Все настройки функции Bluetooth	стр. 5
Состояние функции Auto off	стр. 5

Установка связи с программным приложением мобильного устройства

Если установить на смартфон, планшет или другое мобильное устройство программное приложение и наладить с ним связь по **Bluetooth**, можно будет просматривать состояние RP102 с помощью большого экрана мобильного устройства и управлять RP102 с помощью программного приложения.

Ниже описано как наладить связь с программным приложением Piano Partner 2 и использовать RP102 более эффективно, а также как листать партитуру в программном приложении с помощью педалей RP102.

В качестве примера описывается установка связи с iPad. При использовании устройств Android для установления связи с ними по Bluetooth обращайтесь к соответствующим пользовательским руководствам.

Piano Partner 2 – расширение функционального потенциала RP102

К RP102 можно подключить iPad или другой планшет.

* Программное приложение Piano Partner 2 компании Roland поддерживает работу с устройствами iOS и Android.

На них можно выводить партитуру встроенных пьес RP102, а также совершенствовать свои навыки владения инструментом в игровой манере. Большой экран планшета обеспечивает простоту управления.

Более подробная информация приведена по ссылкам URL.

Piano Partner 2

<http://roland.cm/pianopartner2>



Quick Start Video

<http://roland.cm/rp102>



Налаживание связи (сопряжение)

1. Если RP102 уже был сопряжен ранее по Bluetooth с другим мобильным устройством, разорвите эту связь.

Если имя RP102 в списке не значится, значит сопряжение отсутствует, переходите к следующему шагу.

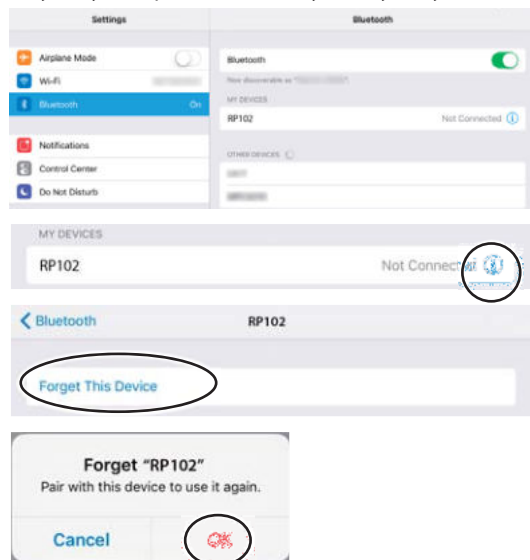

2. Отключите Bluetooth в мобильном устройстве.



3. Разместите устройство с установленным программным приложением Piano Partner 2 рядом с RP102.

ЗАМЕЧАНИЕ

Если имеется несколько однотипных устройств, включите питание только сопрягаемого.

4. Включите питание RP102, а затем – функцию Bluetooth.

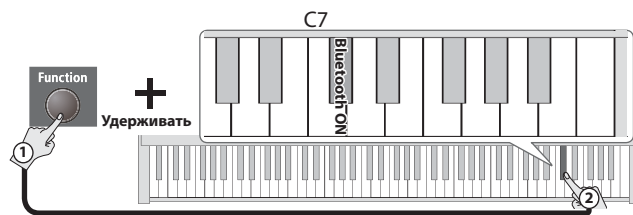

5. Установите в RP102 установку Page Turn/MIDI в значение "MIDI".

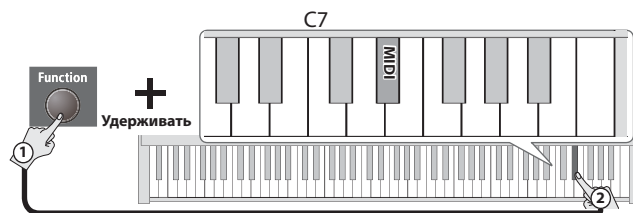

6. Включите Bluetooth на мобильном устройстве.

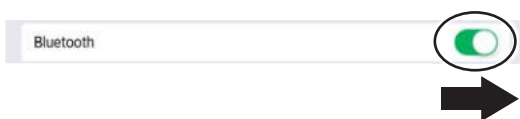

7. Запустите приложение Piano Partner 2, установленное на мобильном устройстве.

* При первом запуске Piano Partner 2 убедитесь, что мобильное устройство имеет доступ к интернет. В противном случае завершить процедуру сопряжения будет невозможно.

8. Прикоснитесь к пиктограмме, расположенной в правом верхнем углу экрана.



Откроется экран с установками "SETTINGS".

9. Прикоснитесь к "Bluetooth MIDI Device".

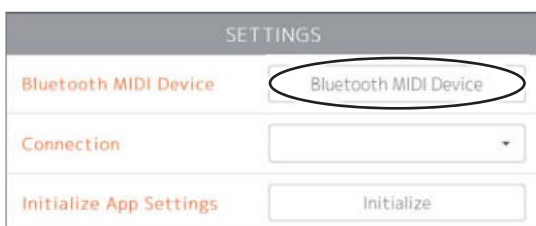

10. После того как появится пиктограмма "RP102", прикоснитесь к ней.



Если появится "Bluetooth Pairing Request", прикоснитесь к "Pair".

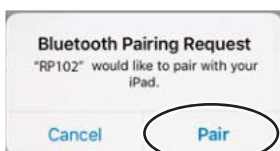

При успешном сопряжении данные встроенных пьес RP102 и другие будут загружены в мобильное устройство по интернет.

* Если мобильное устройство не имеет выхода в интернет, сделать это будет невозможно.

По завершении сопряжения на дисплей выведется "Connected".



11. Прикоснитесь к любой точке за пределами экрана "Bluetooth MIDI Devices", чтобы закрыть его, затем прикоснитесь к любой точке за пределами экрана "SETTINGS", чтобы закрыть и его.

Подключение к мобильному устройству, с которым уже было проведено сопряжение

1. Выполните шаги 7 – 11 процедуры "Налаживание связи (сопряжение)" (стр. 7).

Если подключиться к Piano Partner 2 не удастся

В некоторых случаях проблему можно решить, закрыв Piano Partner 2 и выполнив шаги 1 – 11 процедуры "Налаживание связи (сопряжение)" (стр. 7)



Чтобы закрыть приложение Piano Partner 2, щелкните два раза по кнопке возврата на основной экран и перетащите приложение вверх.

Доступность в интернет

Программные приложения компании Roland для RP102 можно найти по ссылке URL.

http://roland.cm/rp102_app

Мы также выкладываем различные видеоруководства на YouTube.

Канал поддержки Roland:

<https://www.youtube.com/c/RolandSupportChannel/>

Приложения, позволяющие листать партитуру с помощью педалей

Во время практических занятий при игре на клавиатуре партитуру приходится перелистывать руками.

Если установить в iPad или планшет, сопряженные с RP102, такое приложение, как *riaScore*, можно будет листать партитуру без рук, с помощью педалей RP102.

* *riaScore* – приложение компании Plussadd, Inc. для просмотра партитуры на устройствах iOS.

Налаживание связи (сопряжение)

1. Если RP102 уже был сопряжен ранее по Bluetooth с мобильным устройством, разорвите эту связь.

Если имя RP102 в списке не значится, значит сопряжение отсутствует, переходите к следующему шагу.

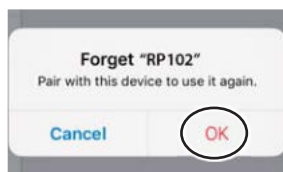
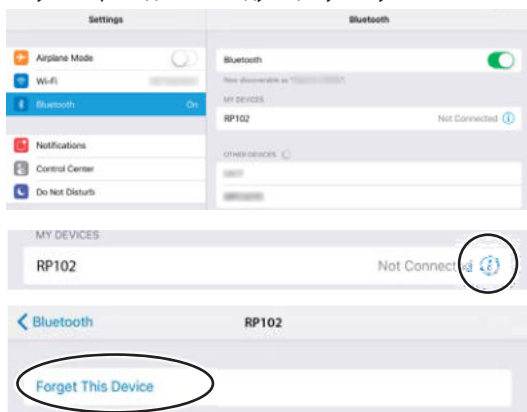

2. Отключите Bluetooth в мобильном устройстве.

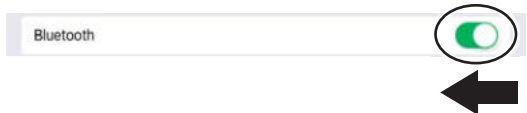

3. Разместите устройство с установленным программным приложением Piano Partner 2 рядом с RP102.

ЗАМЕЧАНИЕ

Если имеется несколько однотипных устройств, включите питание только сопрягаемого.

4. Включите питание RP102, а затем – функцию Bluetooth.

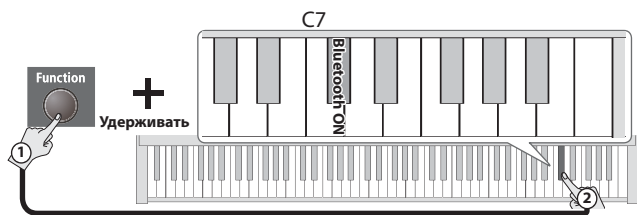

5. Установите в RP102 установку Page Turn/MIDI в значение "Page Turn".

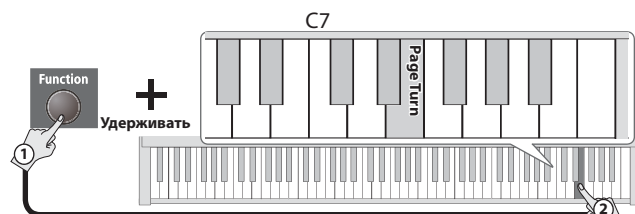

6. Включите Bluetooth на мобильном устройстве.

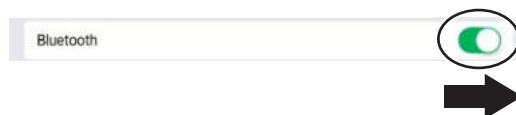

7. На дисплее мобильного устройства щелкните по "RP102".

Если выведется "Bluetooth Pairing Request", коснитесь "Pair".

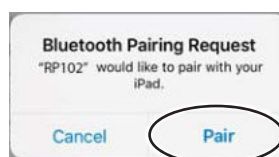

Если на дисплее выведется запрос на введение пароля ("Pass Key"), введите "0000" (четыре нуля).

После завершения сопряжения в списке доступного оборудования "MY DEVICES" мобильного устройства появится "RP102".

Подключение к мобильному устройству, с которым уже было проведено сопряжение

1. Запустите приложение просмотра партитуры, установленное на мобильное устройство и загрузите партитуру.

Листание страниц

Для перехода к следующей странице нажмите на педаль сустейна (средняя), для перехода к предыдущей – на приглушающую педаль (левая).

На дисплее мобильного устройства клавиатура не выводится

В некоторых случаях, в зависимости от используемого программного приложения, с дисплея мобильного устройства может пропасть изображение клавиатуры.

Чтобы при использовании функции листания партитуры на дисплее мобильного устройства выводилось изображение клавиатуры, удерживая кнопку [Function] инструмента, нажмите на кнопку увеличения громкости.

Чтобы спрятать клавиатуру, удерживая кнопку [Function] инструмента, нажмите на кнопку уменьшения громкости.

Назначение функции листания партитуры на разные кнопки

В разных программных приложениях функции листания партитуры назначаются на различные кнопки. Предусмотрена возможность выбора, какие кнопки будут управлять листанием партитуры.

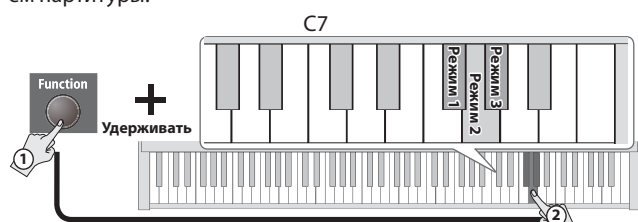

Нота	Установка	Описание
F#7	Режим 1 Перемещение курсора вверх/вниз	Для листания страниц партитуры в программном приложении используются кнопки [▲] [▼] клавиатуры.
G7	Режим 2 Страница вверх/вниз	Для листания страниц партитуры в программном приложении используются кнопки [Page Up] [Page Down] клавиатуры.
G#7	Режим 3 Перемещение курсора влево/вправо	Для листания страниц партитуры в программном приложении используются кнопки [◀] [▶] клавиатуры.

Неисправности

Проблема	Что необходимо проверить	Устранение	Стр.
Даже при использовании наушников слышно как нажимаются клавиши при игре на клавиатуре	Клавиатура этого инструмента моделирует работу клавиатуры акустического пианино, в котором взятие нот сопровождается механическими призвуками. Это неисправностью не является.		–
Питание самопроизвольно отключается	Не включена ли функция автоматического отключения питания?	Чтобы питание автоматически не отключалось, установите параметр Auto Off в значение "OFF".	стр. 5
Питание не включается	Правильно ли подключен блок питания?		–
Педаль не работает или зависает	Правильно ли подключена педаль?		–
	Не подключалась/отключалась ли педаль при включенном питании инструмента?	Прежде чем отключить или подключить педаль, выключайте питание инструмента.	–
	Не установлен ли параметр Twin Piano в значение "PAIR" или "INDIVIDUAL"? В этом случае правая педаль воздействует только на правую секцию клавиатуры, а левая педаль – только на левую.		стр. 5
Возникают наводки на внешнем оборудовании	Не подключены ли внешние устройства к нескольким сетевым розеткам?	Подключите все внешние устройства к одной и той же сетевой розетке.	–
Звук отсутствует	Правильно ли подключены усилитель, колонки, наушники и т.д.?		стр. 3
	Не установлена ли громкость в минимум?		стр. 2
	Не скоммутированы ли с гнездом PHONES наушники или какой-нибудь адаптер? Доступна установка, согласно которой при коммутации гнезда PHONES встроенные динамики отключаются.		стр. 6
Встроенные динамики звучат даже при коммутации гнезда PHONES	Не выбрана ли установка, согласно которой встроенные динамики не отключаются даже при коммутации гнезда PHONES?		стр. 6
Не воспроизводится пьеса	Не установлена ли громкость воспроизведения пьесы в "0"?		стр. 4
Некорректное воспроизведение нот			
Некорректная высота берущихся на клавиатуре нот или воспроизводящейся пьесы	Проверьте установку Transpose.		стр. 5
	Проверьте установку Master Tune.		стр. 5
Ноты обрываются	Не берется ли слишком много нот при нажатой демпферной педали? Не используется ли режим Dual Play или не играете ли вы под аккомпанемент пьесы?		–
При взятии на клавиатуре ноты она воспроизводится два раза	Не включен ли режим Dual Play?	Отключите режим Dual Play. Для этого, удерживая нажатой на кнопку [Function], возьмите на клавиатуре ноту A0.	стр. 4
	Не подключен ли инструмент к внешнему секвенсеру?	Чтобы внешний звуковой модуль не воспроизводил звука, установите функцию Soft Thru в DAW в значение "OFF".	–
Изменяется характер звука в режиме Dual Play	Это неисправностью не является.		–
Реверберационные призвуки остаются даже после отключения эффекта	Инструмент имитирует акустическое пианино, в котором всегда присутствует реверберационная составляющая.		стр. 4
В верхнем диапазоне, начиная с определенной ноты, звук изменяется	Это происходит вследствие имитации звука акустического пианино и неисправностью не является. В акустическом пианино звук меняется при изменении количества соответствующих клавиш струн или переходе от зажимаемых демпферами струн к свободным.		–
Высокочастотный звон	Если звон не слышен в наушниках: возможно, инструмент неисправен, обратитесь к ближайшему дилеру компании Roland или в ее сервисный центр. Если звон слышен и в наушниках: уменьшите глубину реверберации.		стр. 4
Низкие ноты воспроизводятся некорректно или подгуживают	Не установлена ли слишком высокая громкость?	Уменьшите уровень громкости.	стр. 2
	Если это происходит и в наушниках: возможно, инструмент неисправен, обратитесь к ближайшему дилеру компании Roland или в ее сервисный центр.		–
	Если в наушниках проблема отсутствует: возможно, из-за высокой громкости резонируют расположенные рядом с инструментом объекты. Решить проблему можно:		
<ul style="list-style-type: none"> • Расположив динамики на расстоянии 10 – 15 см от стен или других отражающих звук поверхностей. • Уменьшив уровень громкости. • Убрав резонирующие объекты. 			
При воспроизведении пьесы переключаются звуки	Не установлен ли параметр SMF Play в значение "INTERNAL"?	Установите параметр SMF Play в значение "EXTERNAL."	стр. 4

Проблема	Что необходимо проверить	Устранение	Стр.
Пьеса воспроизводится некорректно			
Низкий уровень громкости пьесы	Не установлен ли параметр громкости пьесы в слишком низкое значение?		стр. 4

Проблемы с функцией Bluetooth

Проблема	Причина/устранение	Page	
Инструмент не появляется в списке доступных устройств Bluetooth мобильного устройства	Не выключена ли функция Bluetooth?	стр. 7 стр. 9	
	Если функция Bluetooth включена, а параметр Bluetooth Turn/MIDI в RP102 установлен в "Page Turn" или "Page Turn&MIDI"	Появляется устройство с именем "RP102".	
	Если функция Bluetooth включена, а параметр Bluetooth Turn/MIDI в RP102 установлен в "MIDI" или "Page Turn&MIDI"	Установку можно просмотреть в рамках программного приложения, например, Piano Partner 2.	
Индикатор Bluetooth не горит даже после сопряжения и настройки на листание партитуры (стр. 9)	В некоторых случаях связь с мобильным устройством разрывается при изменении значения параметра Bluetooth Turn/MIDI.	-	
	Если инструмент находится в списке доступных устройств Bluetooth мобильного устройства	Аннулируйте сопряжение с RP102 в мобильном устройстве, выключите функцию Bluetooth на мобильном устройстве, затем включите ее и повторите попытку сопряжения.	стр. 9
	Если инструмента нет в списке доступных устройств Bluetooth мобильного устройства	Выключите функцию Bluetooth на мобильном устройстве, затем включите ее и повторите попытку сопряжения.	
Индикатор Bluetooth не горит даже после сопряжения и настройки на обмен MIDI-сообщениями (стр. 7)	В некоторых случаях связь с мобильным устройством разрывается при изменении значения параметра Bluetooth Turn/MIDI.		
	Аннулируйте сопряжение с RP102 в мобильном устройстве, выключите функцию Bluetooth на мобильном устройстве, затем включите ее и повторите попытку сопряжения.		
Не устанавливается связь по MIDI	Связь устанавливается не в настройках Bluetooth мобильного устройства, а в настройках программного приложения Piano Partner 2 или другого используемого.	-	
Невозможно подключиться к сопряженному мобильному устройству	Если связь рвется сразу же после установления или при переключении между функциями листания партитуры/обмена данными по MIDI, можно попробовать решить проблему, выключив, а затем снова включив Bluetooth на мобильном устройстве.		
На мобильном устройстве не выводится клавиатура инструмента (становится недоступной)	При использовании функции листания партитуры клавиатура может и не отображаться. Это зависит от используемого мобильного устройства.		
	Если же хочется, чтобы она все-таки отображалась, нажмите на кнопку увеличения громкости на инструменте, удерживая нажатой его кнопку [Function].		
	Чтобы убрать клавиатуру с дисплея мобильного устройства, нажмите на кнопку уменьшения громкости на инструменте, удерживая нажатой его кнопку [Function].		

Список встроенных пьес

Группа: Listening (для прослушивания)

Название	Композитор
Valse, op.34-1	Fryderyk Franciszek Chopin
Polonaise op.53	Fryderyk Franciszek Chopin
Nocturne No.20	Fryderyk Franciszek Chopin
Die Forelle	Franz Peter Schubert, Arranged by Franz Liszt
Reflets dans l'Eau	Claude Achille Debussy
La Fille aux Cheveux de Lin	Claude Achille Debussy
La Campanella	Franz Liszt
Scherzo No.2	Fryderyk Franciszek Chopin
Étude, op.10-12	Fryderyk Franciszek Chopin

Группа: Masterpieces (музыкальные шедевры)

Название	Композитор
Danse des Mirlitons	Peter Ilyich Tchaikovsky
Salut d'amour	Edward Elgar
Menuett G Dur BWV Anh.114	Johann Sebastian Bach
Präludium C Dur BWV846	Johann Sebastian Bach
The Harmonious Blacksmith	Georg Friedrich Händel
Le Coucou	Louis Claude Daquin
Türkischer Marsch	Wolfgang Amadeus Mozart
Sonate Nr.16 C Dur	Wolfgang Amadeus Mozart
Türkischer Marsch	Ludwig van Beethoven
Für Elise	Ludwig van Beethoven
Moments Musicaux op.94-3	Franz Peter Schubert
Gavotte	François Joseph Gossec
Sonatine op.36-1	Muzio Clementi
Sonatine op.20-1	Friedrich Kuhlau
Jägerlied	Felix Mendelssohn
Frühlingslied	Felix Mendelssohn
Auf Flügeln des Gesanges	Felix Mendelssohn
Nocturne, op.9-2	Fryderyk Franciszek Chopin
Étude, op.10-3	Fryderyk Franciszek Chopin
Prélude, op.28-15	Fryderyk Franciszek Chopin
Valse, op.64-1	Fryderyk Franciszek Chopin
Valse, op.64-2	Fryderyk Franciszek Chopin
Fantaisie-Impromptu	Fryderyk Franciszek Chopin
Radetzky Marsch	Johann Baptist Strauss
Träumerei	Robert Alexander Schumann
Fröhlicher Landmann	Robert Alexander Schumann
La prière d'une Vierge	Tekla Badarzewska
Dolly's Dreaming Awakening	Theodor Oesten
Brautchor	Wilhelm Richard Wagner
Liebesträume Nr.3	Franz Liszt
Blumenlied	Gustav Lange
Course en Troïka	Peter Ilyich Tchaikovsky
Ungarische Tänze Nr.5	Johannes Brahms
An der schönen, blauen Donau	Johann Strauss, Sohn
Humoreske	Antonín Dvořák
Clair de Lune	Claude Achille Debussy
1ère Arabesque	Claude Achille Debussy
Golliwog's Cakewalk	Claude Achille Debussy
Je te veux	Erik Satie
1ère Gymnopédie	Erik Satie

Группа: Easy Piano (простые фортепианные произведения)

Название	Композитор
Twinkle Twinkle Little Star	Французская народная
Mary Had a Little Lamb	Американская народная
Bear Song	Американская народная
Ich Bin Ein Musikante	Немецкая народная
Grand Father's Clock	Henry Work
Maple Leaf Rag	Scott Joplin
Le Quattro Stagioni "La Primavera"	Antonio Vivaldi
Marche Militaire Nr.1	Franz Peter Schubert

Группа: Czerny 100 (этюды Черни)

Название	Композитор
Czerny 100 - 1 - 100	Carl Czerny

Группа: Hanon (ганон)

Название	Композитор
Hanon 1 - 20	Charles-Louis Hanon

Группа: Scale (гаммы)

Major Scales (мажорные гаммы),



Minor Scales (минорные гаммы – гармонический и мелодический минор)

- * Все права защищены. Использование этого материала в целях, отличных от личных, преследуется по закону.
- * Данные исполнения при воспроизведении демонстраций тембров и встроенные пьес на порт USB Computer и по Bluetooth (MIDI) не передаются.
- * Если режим SMF Play **6** (стр. 4) установлен в "INTERNAL", будут партии, громкость которых не зависит от установки громкости пьесы **5** (стр. 4). Если режим SMF Play **6** установлен в "EXTERNAL", меняется громкость всех партий.
- * Пьесы группы Listening относятся к категории сольных фортепианных и аккомпанемента не содержат.
- * Партитуры пьес группы Scale описаны в разделе "Гаммы" (стр. 23).



Безопасное использование

ИНСТРУКЦИИ ПО ПРЕДОТВРАЩЕНИЮ ПОЖАРА, ПОРАЖЕНИЯ ЭЛЕКТРОТОКОМ ИЛИ ПРИЧИНЕНИЯ ТРАВМЫ ПОЛЬЗОВАТЕЛЮ

О значках ⚠ WARNING и ⚠ CAUTION

 WARNING	Предупреждает пользователя о возможной серьезной угрозе жизни и здоровью в случае пренебрежения этим правилом.
 CAUTION	Предупреждает пользователя о том, что неправильное использование устройства может повлечь за собой травму или материальный ущерб. * Материальный ущерб включает в себя повреждение и другие нежелательные воздействия, а также причинение вреда домашним животным.

О символах

	Символ ⚠ сообщает пользователю о важных предупреждениях или инструкциях. Точное значение символа определяется значком, который содержится внутри. В данном конкретном случае - это предупреждение или сигнал об опасности.
	Символ ⚠ с перечеркнутой отверткой предупреждает пользователя о запрещенных операциях. Что именно запрещает делать данный значок зависит от изображения в перечеркнутом круге. В данном конкретном случае он говорит, что прибор нельзя разбирать.
	Символ ⚠ с выключателем сообщает пользователю о необходимых действиях. Точное значение определяется значком, который содержится внутри. В приведенном случае он означает, что сетевой шнур необходимо отключить от сети.

ВСЕГДА СОБЛЮДАЙТЕ СЛЕДУЮЩИЕ УКАЗАНИЯ

ПРЕДУПРЕЖДЕНИЕ

Полностью обесточивайте прибор

Даже после выключения питания прибора он отключается от сети не полностью. Чтобы полностью обесточить его, необходимо вынуть вилку сетевого шнура из розетки. Поэтому розетка должна быть расположена в легко доступном месте.



Автоматическое отключение питания

Питание прибора автоматически отключается через определенный промежуток времени после последней манипуляции с ним (функция Auto Off). Чтобы этого не произошло, выключите функцию Auto Off (стр. 5).



Не разбирайте устройство и не вносите изменений в его конструкцию

Не пытайтесь самостоятельно производить никаких действий за исключением описанных в руководстве. Иначе устройство может выйти из строя.



Не пытайтесь самостоятельно ремонтировать устройство или заменять детали

В случае необходимости обращайтесь в магазин, сервисный центр компании Roland или ее дистрибьютеру.



ПРЕДУПРЕЖДЕНИЕ

Не используйте и не храните устройство в местах, где оно может подвергнуться воздействию:

- Экстремальных температур (прямой солнечный свет, закрытый автомобиль, рядом с излучающим тепло оборудованием)
- Влажности (бассейны, ванны, мокрый пол)
- Пара или дыма
- Соленой воды или воздуха
- Пыли или песка
- Сильной вибрации
- Дождя
- Перегреву из-за плохой вентиляции



Не устанавливайте на шаткую поверхность

Иначе устройство, перевернувшись или упав, может нанести травму.



Используйте только рекомендованный блок питания

Используйте только рекомендованный блок питания и подключайте его к сети с напряжением, обозначенным на его корпусе. В других блоках питания может использоваться полярность, отличная от нужной, или он может быть рассчитан на другое напряжение. Его эксплуатация может привести к выходу оборудования из строя или поражению током.



Используйте силовой кабель из комплекта поставки

Кроме того, не используйте его при работе с другими приборами.



ПРЕДУПРЕЖДЕНИЕ

Не перекручивайте сетевую кабель и не ставьте на него тяжелые предметы

В противном случае возможны возгорание или удар током.



Не работайте долго на высоком уровне громкости

Это может привести к ухудшению слуха. Если слух притупился или появился звон в ушах, немедленно обратитесь за помощью к врачу.



Не допускайте попадания внутрь корпуса устройства инородных объектов и жидкости

Не ставьте на устройство емкости с жидкостью (вазы и т.д.). Не допускайте попадания внутрь корпуса устройства инородных объектов или жидкости. Это может привести к короткому замыканию, сбоем в работе или другим неисправностям.



При нарушении нормальной работы устройства отключайте его

Немедленно выключите питание устройства, выньте вилку блока питания из розетки и обратитесь за помощью в магазин, сервисный центр или дистрибьютеру компании Roland, если:



- Повреждены блок питания или сетевой шнур
- Устройство задымилось или появился посторонний запах
- Внутри корпуса устройства попали инородные объекты или жидкость
- Устройство попало под дождь или намокло по иной причине
- Устройство работает со сбоями

⚠ ПРЕДУПРЕЖДЕНИЕ

Следите за детьми

Следите за детьми, если устройство используется рядом с ними или ими самими.



Не допускайте падения устройства и не подвергайте его сильным физическим нагрузкам

Иначе оно может выйти из строя или начать работать со сбоями.



Не подключайте к одной розетке слишком много устройств

Иначе она может нагреться или даже загореться.



Использование за рубежом

Перед использованием устройства за рубежом проконсультируйтесь с продавцом, в ближайшем сервисном центре или у авторизованного дилера компании Roland.



⚠ ВНИМАНИЕ

Беритесь за вилку, а не за шнур

Чтобы не повредить сетевой шнур, вынимайте его из розетки/устройства, держась за вилку/разъем.



Периодически протирайте вилку

Грязь или инородные объекты, попавшие между вилкой и розеткой, могут привести к возгоранию или поражению током.



Периодически вынимайте вилку из розетки и протирайте ее сухой материей.

Если устройство не будет использоваться на протяжении длительного времени, вынимайте вилку из розетки

Это поможет избежать случайного возгорания при неудачно сложившихся обстоятельствах.



Прокладывайте сетевой шнур и другие кабели так, чтобы они не мешали

В противном случае кто-нибудь может зацепиться за них, уронить или опрокинуть устройство и в результате получить травму.



Не садитесь на устройство и не ставьте на него тяжелые предметы

В противном случае можно перевернуть или опрокинуть устройство и получить травму.



Не вынимайте вилку из розетки и не вставляйте ее мокрыми руками

Иначе можно получить удар током.



Безопасность при переноске

При перемещении инструмента принимайте во внимание приведенные ниже предупреждения. Переносите инструмент вдвоем, не переворачивайте его. Делайте это осторожно. Держите инструмент крепко, чтобы уберечься от травм и не повредить его.



- Убедитесь, что винты, закрепляющие инструмент на стойке, не ослабли. Если это произошло, подтяните винты.
- Отсоедините сетевой шнур.
- Отсоедините все кабели от внешнего оборудования.
- Закройте крышку
- Снимите пюпитр

Прежде чем протирать устройство, выньте сетевую вилку из розетки

В противном случае можно получить удар током.



При приближении грозы вынимайте сетевую вилку из розетки

В противном случае устройство может выйти из строя или можно получить удар током.



⚠ ВНИМАНИЕ

Будьте внимательны, не прищемите пальцы

При манипуляциях с перечисленными ниже частями инструмента будьте внимательными, не прищемите пальцы, язык и т.д. Дети могут пользоваться инструментом только под присмотром взрослых.

- Крышка клавиатуры (стр. 2)
- Педали (стр. 3)

Храните мелкие детали в недосягаемом для детей месте

Ниже перечислены детали, которые должны находиться вне зоны досягаемости детей.



- Входящие в комплект отдельные детали
- Винты

Источник питания

- Не подключайте устройство к розетке, которая используется оборудованием с инвертером или мотором (например, холодильник, стиральная машина, микроволновка, кондиционер и т.д.). Иначе устройство может начать работать со сбоями или шуметь. Если выделить отдельную розетку для устройства невозможно, включайте между ним и розеткой фильтр подавления сетевых помех.
- Блок питания при длительной работе нагревается. Это признаком неисправности не является.

Размещение

- Использование инструмента рядом с усилителями мощности или другим оборудованием, имеющим мощные трансформаторы, может привести к возникновению гула. Для устранения проблемы переориентируйте устройство или расположите его подальше от источника помех.
- Устройство взаимодействует с радио- и телеприемниками. Не располагайте его в непосредственной близости от подобного оборудования.
- Если рядом с устройством расположено беспроводное оборудование, например, сотовые телефоны, возможно возникновение помех. Шум возникает при приеме звонка или наборе номера, а также во время разговора. При возникновении этой проблемы расположите беспроводное оборудование подальше от устройства или выключите его.
- При перепадах температуры и/или влажности (например, при перемещении устройства из одного места в другое) внутри него может образоваться конденсат. Эксплуатация устройства в таком состоянии может привести к сбоям в работе или поломке. Поэтому прежде чем приступить к использованию устройства необходимо подождать несколько часов, чтобы влага полностью испарилась.
- Не наклеивайте ничего на устройство. В противном случае можно испортить его отделку.
- Не ставьте на устройство емкости с жидкостью. Не допускайте попадания жидкости на поверхность корпуса. Если это все же произошло, вытирайте ее мягкой сухой материей.

Уход

- Не используйте бензин, растворители, алкоголь и другие агрессивные чистящие средства. Иначе корпус устройства может изменить цвет или деформироваться.

Уход за клавиатурой

- Не делайте надписей на клавиатуре и не наклеивайте на него никаких стикеров. Чернила и другие вещества проникнут внутрь пор отделки и удалить их будет невозможно.
- Не наклеивайте стикеры. Они могут сильно прилипнуть и при удалении повредить отделку.
- Для удаления загрязнений используйте специализированные неабразивные чистящие средства. Если загрязнение не удаляется, постепенно увеличивайте нажим, но будьте осторожны, не поцарапайте клавиатуру.

Дополнительные предупреждения

- В результате выхода оборудования из строя или некорректного использования хранящиеся в нем данные могут пропасть.
- Компания Roland ответственности по восстановлению хранящихся в памяти данных не несет.
- Не прикладывайте чрезмерных усилий к кнопкам, слайдерам и другим регуляторам, а также разъемам при их коммутации. В противном случае устройство может начать работать со сбоями.
- Отключая кабели, держитесь за разъем, не тяните за провод. В противном случае можно устроить короткое замыкание или повредить внутренние элементы кабеля.
- Чтобы не беспокоить соседей, старайтесь не устанавливать слишком высокую громкость.
- Вибрации при игре на инструменте передаются через пол и стены. Их уровень может быть достаточно высоким. Помните об этом, чтобы не беспокоить окружающих.
- Не прикладывайте чрезмерных усилий к пюпитру.

Использование внешней памяти

- При работе с внешними запоминающими устройствами соблюдайте описанные ниже указания, а также приведенные в документации по внешнему оборудованию.
 - Не отключайте оборудование до полного завершения процесса обмена данными.
 - Прежде чем прикасаться к оборудованию, снимите с себя электростатический заряд.

Радиочастотное излучение

- Перечисленные ниже действия могут привести к нарушению законодательства.
 - Разборка или модификация прибора.
 - Снятие сертификационной наклейки с тыльной панели прибора..

Авторские права

- Несанкционированные запись, распространение, продажа, сдача в прокат, публичное воспроизведение и подобные действия, в целом или частично, любого произведения, авторские права на которое принадлежат третьей стороне, запрещены законом.
- Не используйте прибор в целях нелегального распространения аудиоматериалов или нарушающих авторские права третьей стороны. Производитель не несет ответственности ни за какие противоправные действия пользователя.
- Права на все данные, находящиеся в памяти прибора, принадлежат Roland Corporation.
- Приобретение прибора дает право на использование этих данных для создания, демонстрации, записи и распространения оригинального аудиоматериала.
- Приобретение данного прибора НЕ дает право на распространение этих данных в оригинальной или модифицированной форме на любых носителях или по интернет.
- В инструменте используется встроенное программное обеспечение eParts платформы eSOL Co.,Ltd. eParts – торговая марка eSOL Co., Ltd. в Японии.
- Торговая марка и логотип **Bluetooth®** являются торговыми марками, зарегистрированными Bluetooth SIG, Inc. и используются компанией Roland согласно лицензии.
- В инструменте используется объектный код µT-Kernel согласно лицензии T-License 2.0, выданной T-Engine Forum (www.tron.org).
- В инструменте используется объектный код Jansson (<http://www.digip.org/jansson/>).
- Copyright © 2009-2014 Petri Lehtinen <petri@digip.org> Выдан по лицензии MIT <http://opensource.org/licenses/mit-license.php>
- Roland SuperNATURAL – зарегистрированные торговые марки или торговые марки Roland Corporation в США и/или других странах.
- Названия всех продуктов, упоминаемые в этом документе, являются торговыми марками или зарегистрированными торговыми марками соответствующих владельцев.

Список функций RP102

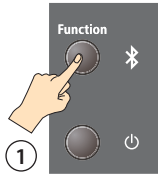

Держите нажатой



2

● Значение по умолчанию

★ Установка, сохраняемая с помощью функции Memory Backup

Функция Auto Off		OFF	C8
30 минут		240 минут	
10 минут			
Сопряжение с приложением листания партитуры	Режим	MODE 3	MODE 2
	Функция Page Turn/MIDI	MODE 1	Page Turn & MIDI
Сопряжение с Paino Partner 2	Функция Page Turn/MIDI	MIDI	Page Turn
	Ф-я Bluetooth	ON	OFF
Transpose Транспонирование		0 ● +1	C7
Master Tuning Настройка высоты строя всего инструмента		442.0 Гц	-1
★ 440.0 Гц		+0.1 Гц	
★ 440.0 Гц		-0.1 Гц	
Key Touch "Жесткость" (чувствительность) клавиатуры	★ HEAVY	SUPER HEAVY	
	LIGHT	MEDIUM ●	C6
Twin Piano Разделение клавиатуры на две одинаковых по высоте	INDIVIDUAL	FIX	
	OFF ●	PAIR	
Яркость звука	★ 0 ●	+1	
		-1	
Реверберация	★ 2 ●	+1	C5
		-1	
Темп	+10	120	
	Темп пьесы ●	+1	
	-10	-1	
Размер	4/4 ●	+	
		-	
Запуск/останов метронома		On/Off	C4
Громкость метронома	★ 5 ●	+1	
		-1	
Выбор встроенных пьес	Первая пьеса	Следующая пьеса	
Запуск/останов встроенной пьесы	Запуск/останов всех пьес	Предыдущая пьеса	C3
		Запуск/останов одной пьесы	
Громкость пьесы	10 ●	+1	
		-1	
Режим SMF Play	★ EXTERNAL	INTERNAL	
	AUTO SELECT	Scale	
Выбор группы пьес	Czerny 100	Hanon	
	Masterpieces	Easy Piano	C2
Выбор тембра Режим Dual Play: нажмите одновременно на две клавиши	Soft Pad	Jazz Scat	
	SymphonicStr1	Epic Strings	
	Pipe Organ	Combo Jz.Org	
		Vibraphone	
	Harpichord	Celesta	
	Tremolo EP	Pop EP	C1
		Bright Piano	
		Mellow Piano	
		Concert Piano	

Настройка динамиков

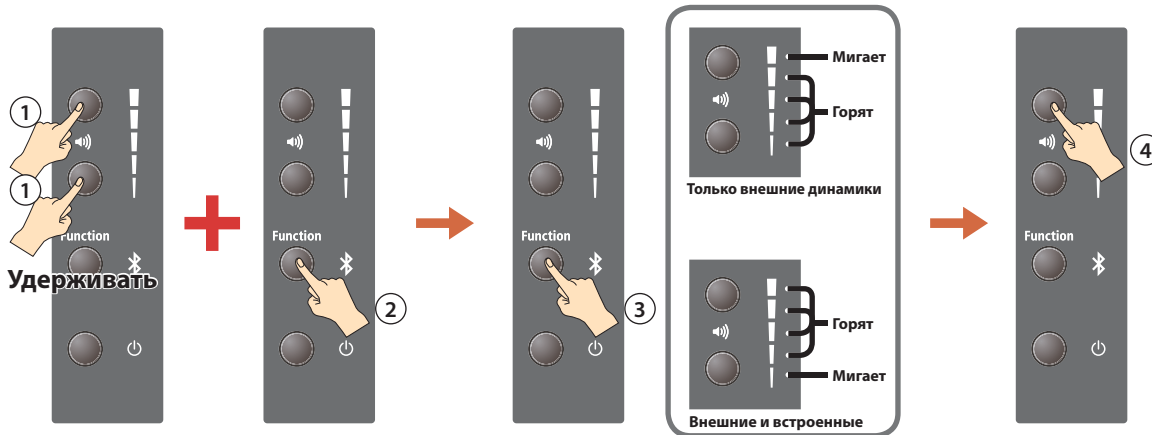

Функция Memory Backup

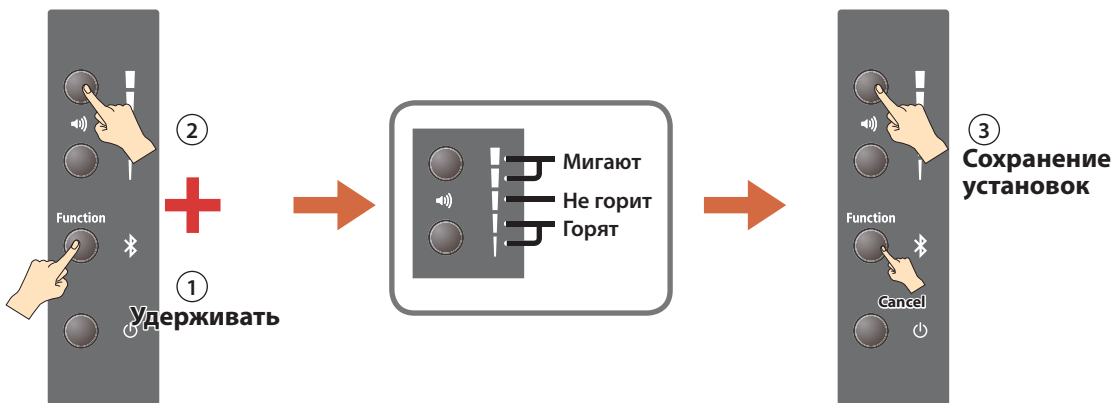

Восстановление заводских настроек (Factory Reset)

* Не отключайте питание до полного завершения процесса.

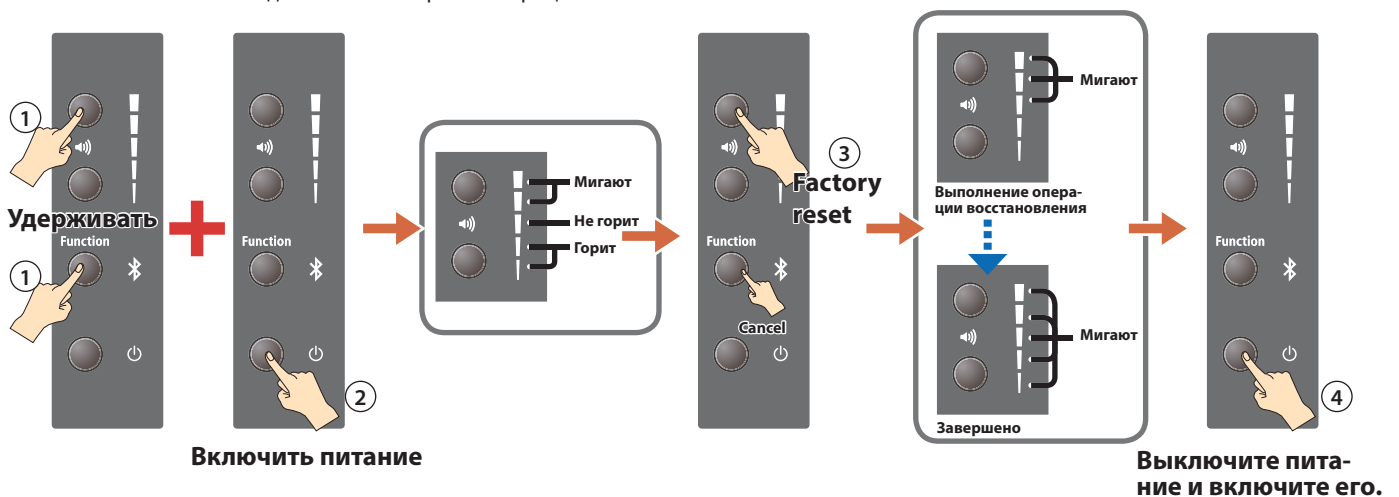

Piano Partner 2 / Quick Start Video



Piano Partner 2
<http://roland.cm/pianopartner2>



Quick Start Video
<http://roland.cm/rp102>

Сборка стойки

Сборка стойки

- Чтобы правильно собрать стойку, прочтите приведенные ниже инструкции.
- При перемещении инструмента поднимайте его аккуратно, не наклоняя.
- При сборке стойки или транспортировке пианино следите за тем, чтобы не прищемить руки или не уронить на ногу.
- Переносить пианино и собирать стойку следует вдвоем.
- Следите, чтобы винты и другие мелкие детали находились вне зоны досягаемости детей, чтобы они случайно не проглотили их.
- При сборке стойке сначала просто наживляйте винты, затягивайте их позже. При наживлении закручивайте их наполовину. Не используйте электрическую отвертку. Иначе можно будет сорвать резьбу.



- * Отвертка в комплект поставки не входит. Необходимо подготовить крестовую отвертку с подходящим для винтов размером.
- * Заворачивая винты, следите за отверстиями, в которые они вставляются, чтобы они закручивались именно в них.
- * Затянув все винты, установите инструмент на ровную устойчивую поверхность. Не устанавливайте инструмент на ковер с высоким ворсом. В противном случае можно повредить педали, поскольку они не будут плотно прилегать к полу и станут расшатываться.
- * Соблюдайте осторожность, не поцарапайте отделку инструмента и стойки.
- * Не кладите инструмент непосредственно на пол. Иначе можно повредить расположенные на его нижней панели разъемы.

Проверка комплектности

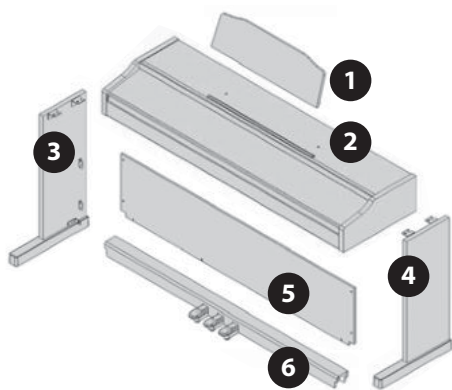

1	Пюпитр
2	Инструмент
3	Боковая панель (левая)
4	Боковая панель (правая)
5	Тыльная панель
6	Блок педалей

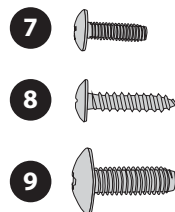

7	Маленькие винты: 4 шт. Резьба с мелким шагом (4 x 14 мм)
8	Винты с острым кончиком: 4 шт. Резьба с широким шагом (4 x 20 мм)
9	Большие винты: 4 шт. Резьба с мелким шагом (6 x 20 мм)

1. Сборка стойки

- * Сначала соберите стойку, не затягивая винты до конца. Затем проверив и выровняв при необходимости стыки, затяните все винты.
- * Чтобы во время сборки не поцарапать пол и отделку, постелите на пол одеяло или что-нибудь аналогичное.
- * Следите за тем, чтобы во время сборки не защемить кабель блока педалей.

1. Положите блок педали 6 поверх металлической скобы боковой панели (3 или 4).



2. Совместите отверстия металлической скобы с отверстиями блока педали, и наживите от руки большой винт 9.

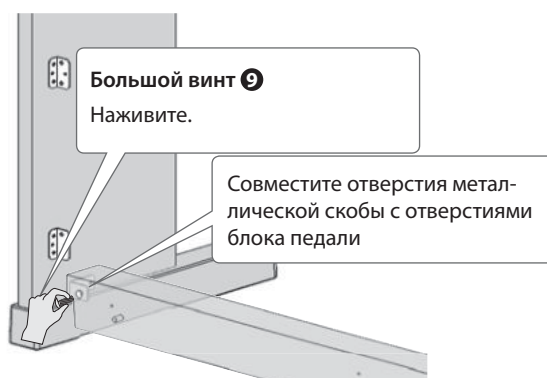

- * Если винт не наживить от руки, можно будет повредить его резьбу. В этом случае дальнейшая сборка станет невозможной.

3. Прикрепите к блоку педали вторую боковину (см. шаги 1 и 2).

4. Затяните отверткой большие винты ⑨ (две штуки), наживленные ранее. Затягивайте не до конца, чтобы была видна резьба.

* Не затягивайте до конца.



5. Установите тыльную панель так, чтобы она встала на выступающие штифты блока педали (см. рисунок).

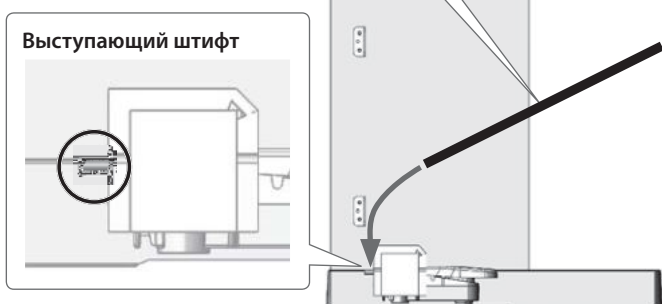
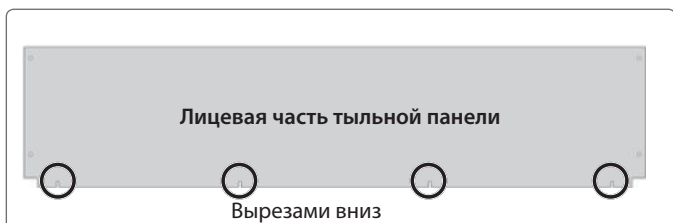

6. Вкрутите маленькие винты ⑦ с лицевой части тыльной панели в металлические скобы внутренней стороны боковой панели (4 штуки).

Закручивайте винты, начиная с верхних. При этом прижимайте металлическую скобу к тыльной панели.

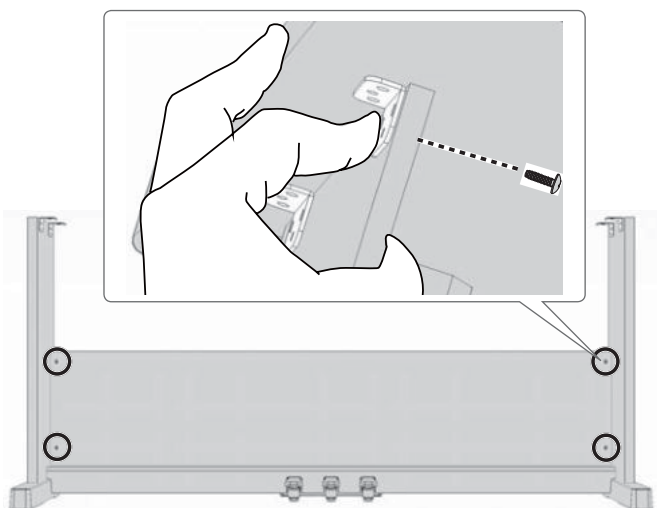

7. Нажимая на центральную часть блока педалей, затяните как следует большие винты ⑨, которые наживили на шаге 4. Убедитесь, что резиновые ножки блока педалей плотно прилегают к полу.

* Если плотного контакта с полом нет, можно сломать блок педалей.

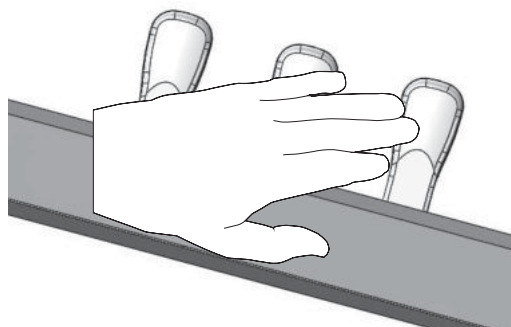

8. С обратной стороны тыльной панели прикрепите ее винтами с острыми кончиками ⑧ (4 штуки) к блоку педалей.

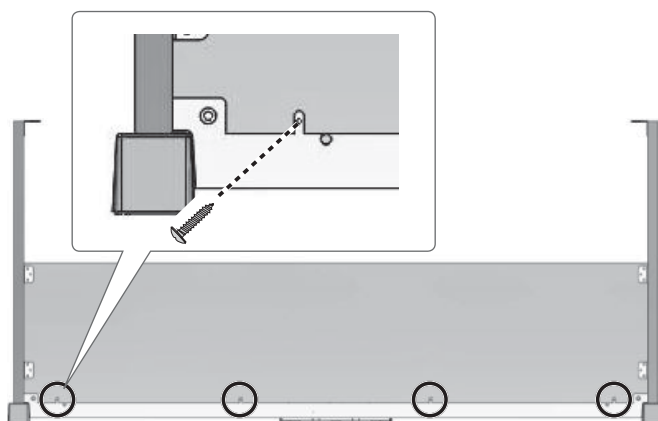

9. Вытяните кабель блока педалей назад.

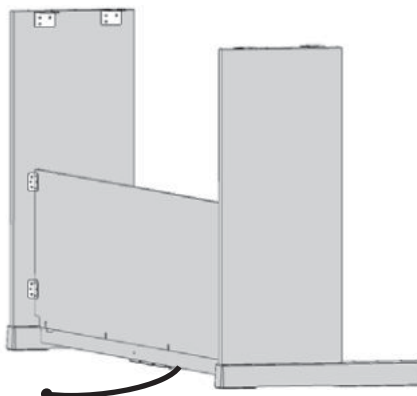

2. Установка инструмента

1. Поднимите вдвоем инструмент и установите его поверх боковых панелей.

Пожалуйста, не прищемите пальцы.

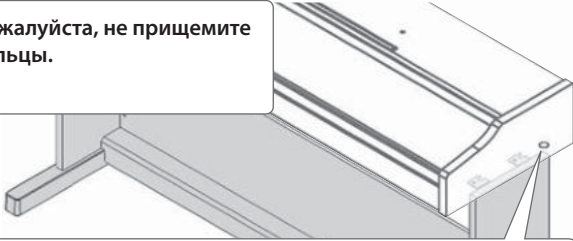

Установите инструмент так, чтобы винты его нижней панели (с левой и правой сторон) расположились за боковыми панелями.

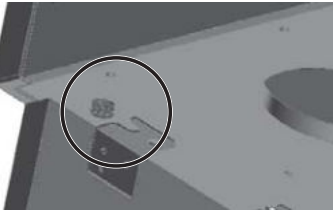

2. Совместите винты нижней панели инструмента с пазами металлических скоб боковых панелей.

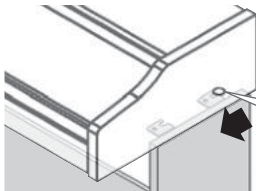

Совместите винты с пазами металлических скоб боковых панелей.

3. Немного поднимите инструмент за лицевую часть и подайте на себя, чтобы винты вошли в пазы металлических скоб.

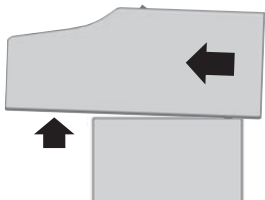

Приподнимите инструмент за лицевую часть и подайте на себя.

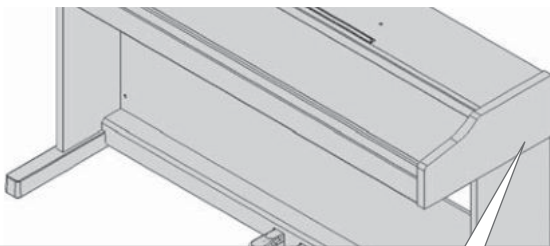

Перемещайте инструмент на себя, пока винты полностью не войдут в пазы скоб.



4. Выверните боковые панели, чтобы инструмент располагался параллельно им.

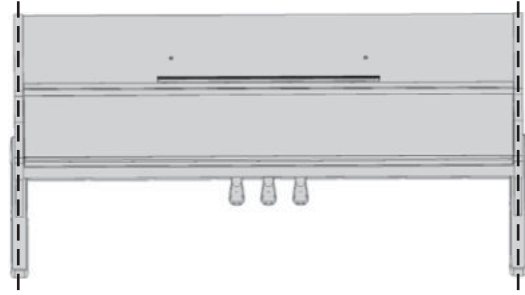

5. Вставьте два больших винта ⑨ в нижнюю часть инструмента. Наживите большие винты ⑨ на два-три оборота от руки, затем плотно затяните их отверткой.



Большие винты ⑨

Сначала наживите большие винты на два-три оборота от руки.

* Если этого не сделать, можно повредить резьбу винта или вставленной в корпус инструмента гайки. В результате дальнейшая сборка окажется невозможной.

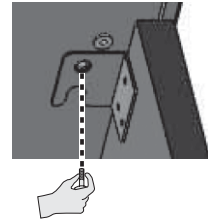

6. Подключите кабель блока педалей к разъему Pedal.

* Будьте аккуратны. Если переносить инструмент со стойкой, не скоммутировав предварительно кабель блока педалей, можно наступить на него и получить травму или повредить кабель или разъемы.

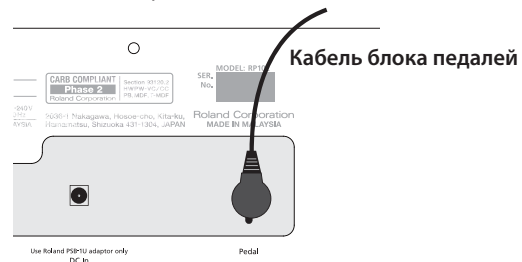

7. Установите инструмент со стойкой в нужное место.

- 8. Открутите винты пюпитра (примерно на два-три миллиметра), вставьте скобы пюпитра между винтами и корпусом инструмента, затем закрутите винты, чтобы зафиксировать пюпитр. При этом одной рукой поддерживайте пюпитр.**

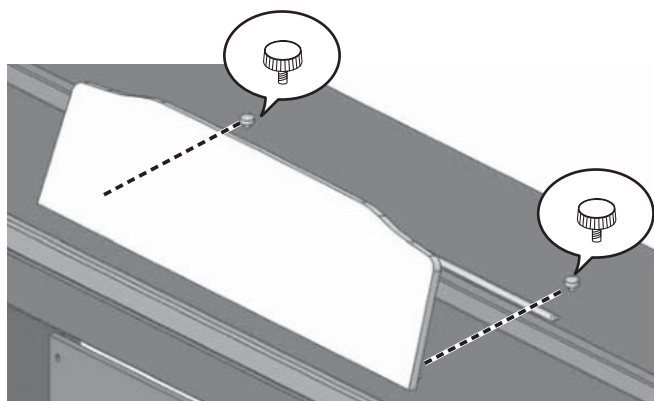

При установке пюпитра убедитесь, что продвинули его в сторону тыльной панели до упора. Поддерживайте его постоянно, чтобы он не упал. Делайте все аккуратно, чтобы не повредить руку.

- * Не прикладывайте чрезмерных физических усилий к пюпитру.
- * Чтобы снять пюпитр, ослабьте винты, придерживая одной рукой пюпитр. Снимите пюпитр и затяните винты.

- 9. Подключите блок питания для сети переменного тока к разъему DC In, расположенному на нижней панели инструмента. При необходимости зафиксируйте кабели блока питания и блока педалей с помощью зажима с покрытием.**

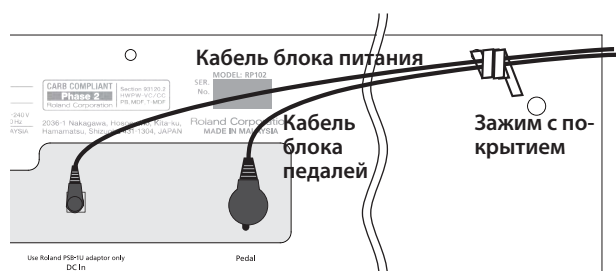

- 10. Подключите сетевой кабель из комплекта поставки к блоку питания и вставьте первый в розетку сети переменного тока.**

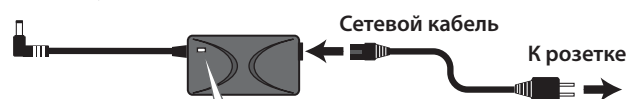

Располагайте блок питания стороной с индикатором вверх, с текстом – вниз. При подключении блока питания к сети индикатор загорается.

Перемещение и транспортировка

Прежде чем делать это, снимите пюпитр, закройте крышку клавиатуры и отсоедините блок питания. Переносите инструмент со стойкой вдвоем, выдерживая горизонтальное положение. Будьте аккуратны, не повредите руки или не уроните конструкцию на ноги.

Установив инструмент со стойкой в новом месте, убедитесь, что резиновые ножки блока педалей плотно прилегают к полу.

Ниже приведены партитуры гамм, являющихся встроенными пьесами данного инструмента.
Их можно использовать для разучивания гамм.

Эффективный способ разучивания пьес

🎵 Прослушайте пьесу в нужной тональности и разучивайте ее на слух.

➔ "Выбор встроенной пьесы" (стр. 4)

🎵 Начинаяте разучивать руками по отдельности в медленном темпе.

Сверяйте аппликатуру с указанной в партитуре.

➔ "Изменение темпа" (стр. 4)

🎵 После того как будете играть без ошибок, увеличьте темп.

Старайтесь играть ровно и плавно.

Слушайте аккомпанемент, чтобы "оставаться в ритме".

Мажорные гаммы

До мажор (C-Dur)

Handwritten musical score for the C major scale (C-Dur) in 4/4 time. The score is written for piano with treble and bass clefs. The right hand starts on middle C (C4) and ascends stepwise, while the left hand starts on C3 and descends stepwise. Fingerings are indicated by numbers 1-5 above or below notes. The piece concludes with a whole note chord of C major (C-E-G) in both hands.

Соль мажор (G-Dur)

Handwritten musical score for the G major scale (G-Dur) in 4/4 time. The key signature has one sharp (F#). The right hand starts on G4 and ascends stepwise, while the left hand starts on G3 and descends stepwise. Fingerings are indicated by numbers 1-5 above or below notes. The piece concludes with a whole note chord of G major (G-B-D) in both hands.

Ре мажор (D-Dur)

Handwritten musical score for the D major scale (D-Dur) in 4/4 time. The key signature has two sharps (F# and C#). The right hand starts on D4 and ascends stepwise, while the left hand starts on D3 and descends stepwise. Fingerings are indicated by numbers 1-5 above or below notes. The piece concludes with a whole note chord of D major (D-F#-A) in both hands.

Ля мажор (A-Dur)

Handwritten musical score for the A major scale (A-Dur) in 4/4 time. The key signature has three sharps (F#, C#, and G#). The right hand starts on A4 and ascends stepwise, while the left hand starts on A3 and descends stepwise. Fingerings are indicated by numbers 1-5 above or below notes. The piece concludes with a whole note chord of A major (A-C#-E) in both hands.

Ми мажор (E-Dur)

Handwritten musical score for the E major scale (E-Dur) in 4/4 time. The key signature has four sharps (F#, C#, G#, and D#). The right hand starts on E4 and ascends stepwise, while the left hand starts on E3 and descends stepwise. Fingerings are indicated by numbers 1-5 above or below notes. The piece concludes with a whole note chord of E major (E-G#-B) in both hands.

Си мажор (H-Dur)

Handwritten musical score for the B major scale (H-Dur) in 4/4 time. The key signature has five sharps (F#, C#, G#, D#, and A#). The right hand starts on B4 and ascends stepwise, while the left hand starts on B3 and descends stepwise. Fingerings are indicated by numbers 1-5 above or below notes. The piece concludes with a whole note chord of B major (B-D#-F#) in both hands.

Мажорные гаммы

Фа мажор (F-Dur)

Си-бемоль мажор (B-Dur)

Ми-бемоль мажор (Es-Dur)

Ля-бемоль мажор (As-Dur)

Ре-бемоль мажор (Des-Dur)

Соль-бемоль мажор (H-Dur)

Минорные гаммы

Ля минор (a-Moll) : гармонический минор

Ля минор (a-Moll) : мелодический минор

Ми минор (e-Moll) : гармонический минор

Ми минор (e-Moll) : мелодический минор

Си минор (h-Moll) : гармонический минор

Си минор (h-Moll) : мелодический минор

Минорные гаммы

Фа-диез минор (fis-Moll) : гармонический минор

Фа-диез минор (fis-Moll) : мелодический минор

До-диез минор (cis-Moll) : гармонический минор

До-диез минор (cis-Moll) : мелодический минор

Соль-диез минор (gis-Moll) : гармонический минор

Соль-диез минор (gis-Moll) : мелодический минор

Минорные гаммы

Ре минор (d-Moll) : гармонический минор

Musical score for D minor harmonic scale in 4/4 time. The score consists of two staves: a treble clef staff and a bass clef staff. The treble staff contains the ascending and descending melodic lines with fingering numbers (1, 2, 3, 1, 2, 3, 4, 1, 3, 1, 5, 4, 3, 2, 1, 3, 2, 1) and accidentals (sharps for F# and C#). The bass staff contains the corresponding harmonic accompaniment with fingering numbers (5, 4, 3, 2, 1, 3, 2, 1, 4, 1, 3, 1, 3, 1, 4, 1, 3, 1) and accidentals (flats for Bb and Eb).

Ре минор (d-Moll) : мелодический минор

Musical score for D minor melodic scale in 4/4 time. The score consists of two staves: a treble clef staff and a bass clef staff. The treble staff contains the ascending and descending melodic lines with fingering numbers (1, 2, 3, 1, 2, 3, 4, 1, 3, 1, 5, 4, 3, 2, 1, 3, 2, 1) and accidentals (sharps for F# and C# in the ascending line, flats for Bb and Eb in the descending line). The bass staff contains the corresponding harmonic accompaniment with fingering numbers (5, 4, 3, 2, 1, 3, 2, 1, 4, 1, 3, 1, 3, 1, 4, 1, 3, 1) and accidentals (flats for Bb and Eb).

Соль минор (g-Moll) : гармонический минор

Musical score for G minor harmonic scale in 4/4 time. The score consists of two staves: a treble clef staff and a bass clef staff. The treble staff contains the ascending and descending melodic lines with fingering numbers (1, 2, 3, 1, 2, 3, 4, 1, 3, 1, 5, 4, 3, 2, 1, 3, 2, 1) and accidentals (sharps for F# and C#, and a double sharp for G#). The bass staff contains the corresponding harmonic accompaniment with fingering numbers (5, 4, 3, 2, 1, 3, 2, 1, 4, 1, 3, 1, 3, 1, 4, 1, 3, 1) and accidentals (flats for Bb and Eb).

Соль минор (g-Moll) : мелодический минор

Musical score for G minor melodic scale in 4/4 time. The score consists of two staves: a treble clef staff and a bass clef staff. The treble staff contains the ascending and descending melodic lines with fingering numbers (1, 2, 3, 1, 2, 3, 4, 1, 3, 1, 5, 4, 3, 2, 1, 3, 2, 1) and accidentals (sharps for F# and C#, and a double sharp for G# in the ascending line, flats for Bb and Eb in the descending line). The bass staff contains the corresponding harmonic accompaniment with fingering numbers (5, 4, 3, 2, 1, 3, 2, 1, 4, 1, 3, 1, 3, 1, 4, 1, 3, 1) and accidentals (flats for Bb and Eb).

До минор (c-Moll) : гармонический минор

Musical score for C minor harmonic scale in 4/4 time. The score consists of two staves: a treble clef staff and a bass clef staff. The treble staff contains the ascending and descending melodic lines with fingering numbers (1, 2, 3, 1, 2, 3, 4, 1, 3, 1, 5, 4, 3, 2, 1, 3, 2, 1) and accidentals (sharps for F# and C#, and a double sharp for G#). The bass staff contains the corresponding harmonic accompaniment with fingering numbers (5, 4, 3, 2, 1, 3, 2, 1, 4, 1, 3, 1, 3, 1, 4, 1, 3, 1) and accidentals (flats for Bb and Eb).

До минор (c-Moll) : мелодический минор

Musical score for C minor melodic scale in 4/4 time. The score consists of two staves: a treble clef staff and a bass clef staff. The treble staff contains the ascending and descending melodic lines with fingering numbers (1, 2, 3, 1, 2, 3, 4, 1, 3, 1, 5, 4, 3, 2, 1, 3, 2, 1) and accidentals (sharps for F# and C#, and a double sharp for G# in the ascending line, flats for Bb and Eb in the descending line). The bass staff contains the corresponding harmonic accompaniment with fingering numbers (5, 4, 3, 2, 1, 3, 2, 1, 4, 1, 3, 1, 3, 1, 4, 1, 3, 1) and accidentals (flats for Bb and Eb).

Минорные гаммы

Фа минор (f-Moll) : гармонический минор

Фа минор (f-Moll) : мелодический минор

Си-бемоль минор (b-Moll) : гармонический минор

Си-бемоль минор (b-Moll) : мелодический минор

Ми-бемоль минор (es-Moll) : гармонический минор

Ми-бемоль минор (es-Moll) : мелодический минор



Для стран Европы
Данное изделие соответствует требованиям директивы EMC от 2004/108/EC.



Данный символ означает, что отмеченное им изделие должно утилизироваться отдельно от домашних отходов, согласно принятому в конкретной стране законодательству.

Информация

При необходимости ремонта обращайтесь в техцентр Roland по адресу:

Roland

Roland Music

ул. Одесская, д. 2 башня С,
19-й этаж бизнес-центра "Лотос"

Москва, Россия

Тел: (495) 981-4964