

Руководство пользователя

Исполнение на фортепиано

- Исполнение различными тембрами** стр. 8
 Доступно множество тембров, которые используются для игры звуками различных инструментов.
- Исполнение с наложением тембров (режим Dual)** стр. 9
 Доступно одновременное воспроизведение двух тембров с помощью одной клавиши.
- Исполнение с разделением тембров (режим Split)** стр. 9
 Доступно разделение клавиатуры на две зоны и назначение на каждую из них различных тембров.
- Сохранение установок (пресета)** стр. 16
 Доступно сохранение установок тембров и клавиатуры (Dual или Split) в качестве пресетов с возможностью их загрузки в дальнейшем.

Разучивание пьес

- Исполнение под метроном** стр. 10
 Доступно использование метронома.
- Исполнение под встроенные пьесы** стр. 11
 Инструмент содержит набор встроенных пьес. Список пьес приведен в конце руководства.
- Запись пьес** стр. 12
 Доступна запись собственного исполнения.

Настройка инструмента

- Изменение чувствительности клавиатуры** стр. 8
 Доступна настройка чувствительности клавиатуры под любой стиль исполнения.
- Общая настройка** стр. 20
 При игре в ансамбле можно подстроить высоту строя данного инструмента под другие.
- Подстройка фортепиано (Piano Designer)** стр. 15
 Доступно изменение различных параметров звучания рояля.

Включение/отключение питания с помощью крышки клавиатуры стр. 4

1. Питание включается автоматически при открывании крышки.

Если закрыть крышку, питание автоматически отключится.

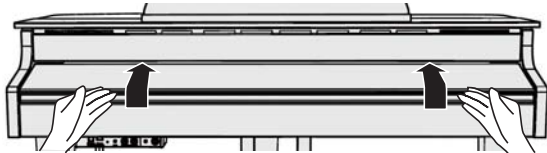

2. Кнопками [Volume] установите громкость.



Наличие функции Bluetooth

В зависимости от страны поставки, функция **Bluetooth** в инструменте может отсутствовать.

Если функция **Bluetooth** присутствует

При включении питания на дисплей выводится логотип **Bluetooth**.



Выбор тембра

Кроме фортепианных, доступно исполнение и другими тембрами.

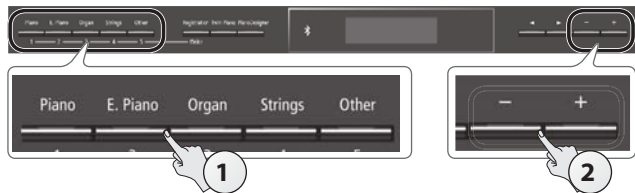

1. Нажмите на одну из кнопок выбора группы тембров. Выберите группу тембров.

Кнопка	Описание
[Piano]	Тембры рояля
[E. Piano]	Тембры электропиано
[Organ]	Тембры органа
[Strings]	Тембры струнных инструментов, например, скрипок и других оркестровых инструментов.
[Other]	Различные тембры, такие как бас или звуки аккомпанемента.

2. Кнопками [-]/[+] выберите тембр.

НАПОМИНАНИЕ

См. "Список тембров" в конце руководства.

стр. 8

Использование метронома

Можно организовать исполнение под метрономом.

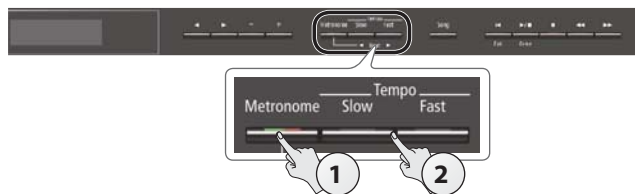

1. Нажмите на кнопку [Metronome].
2. Нажимайте на кнопки [Slow]/[Fast].

Темп метронома будет меняться.

стр. 10

Выбор и воспроизведение пьес

Доступен режим исполнения под воспроизводящуюся пьесу.

Выбор пьесы

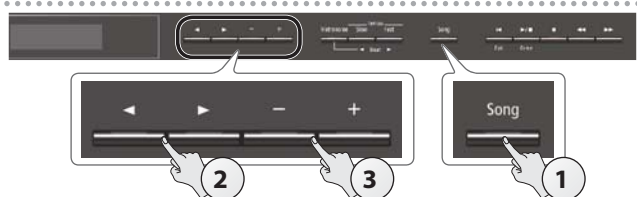

1. Нажмите на кнопку [Song].



2. Кнопками [◀]/[▶] выберите категорию.

Категория	Описание
USB Memory	Пьесы на накопителе USB
Internal Memory	Пьесы во внутренней памяти инструмента
Listening	Рекомендуемые для прослушивания пьесы
Masterpieces	Фортепианные шедевры Пьесы, соответствующие прилагаемым партитурам, "Roland Classical Piano Masterpieces".
Easy Piano	Встроенные в инструмент пьесы Популярные и классические композиции Пьесы, соответствующие прилагаемым партитурам, "Let's Enjoy Piano".
Scales	Гаммы во всех тональностях (мажорные и минорные гаммы) Пьесы, соответствующие прилагаемым партитурам, "Let's Enjoy Piano".
Hanon	Фортепианные ганоны No.1 – 20
Beyer	Сборник Vorschule im Klavierspiel Op.101 No.1 – 106
Burgmüller	25 этюдов Op.100
Czerny100	100 этюдов Op.139

3. Кнопками [-]/[+] выберите пьесу.

НАПОМИНАНИЕ

См. "Список встроенных пьес" в конце руководства.

Воспроизведение пьесы

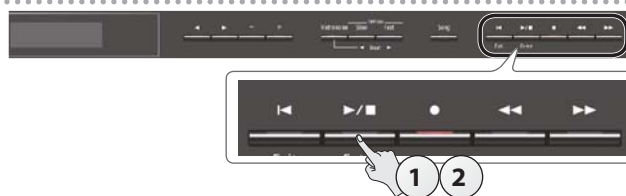

1. Нажмите на кнопку [▶/■].
Запустится воспроизведение пьесы.
2. Нажмите на кнопку [▶/■] еще раз.
Воспроизведение пьесы остановится.

Управление пьесами

Переход в начало пьесы	Нажмите на кнопку [◀].
Воспроизведение/останов	Нажмите на кнопку [▶/■].
Перемотка назад	Нажмите на кнопку [◀◀].
Перемотка вперед	Нажмите на кнопку [▶▶].
Воспроизведение всех пьес (All Song Play)	Удерживая кнопку [Song], нажмите на кнопку [▶/■].
Изменение темпа пьесы	Нажимайте на кнопки [Slow]/[Fast].

стр. 11

Содержание

Краткое руководство	2	Дополнительные функции.....	19
Выбор тембра.....	2	Инициализация памяти.....	19
Использование метронома.....	2	Восстановление заводских установок.....	19
Выбор и воспроизведение пьес.....	2	Установки режима Function).....	20
Технические характеристики	3	Общая процедура.....	20
Подготовка к работе	4	Общая настройка.....	20
Открывание/закрывание верхней крышки.....	4	Выбор строя.....	20
Включение/отключение питания.....	5	Выбор тоники пьесы.....	20
Описание панелей	6	Громкость пьесы SMF.....	20
Коммутация оборудования	7	Громкость аудиопьесы.....	20
Работа с инструментом	8	Уровень входного сигнала.....	20
Выбор тембра.....	8	Режим воспроизведения пьесы SMF.....	21
Общая громкость.....	8	Режим записи.....	21
Добавление реверберации (Ambience).....	8	Режим работы педали Damper.....	21
Управление яркостью звука (Brilliance).....	8	Режим работы центральной педали.....	21
Различные установки (режим Function).....	8	Режим работы левой педали.....	21
Чувствительность клавиатуры (Key Touch).....	8	Переключение пресетов с помощью педали.....	21
Транспонирование (Transpose).....	8	Установка яркости дисплея.....	21
Установки для игры "в четыре руки" (Twin Piano).....	9	Установка максимальной громкости.....	21
Сохранение установок (пресета).....	9	Предотвращение дублирования нот.....	22
Разделение клавиатуры на две зоны (Split).....	9	Передающий MIDI-канал.....	22
Настройка звука фортепиано (Piano Designer).....	9	Язык выводимой на экран информации.....	22
Режим наложения двух тембров (Dual).....	9	Управление питанием инструмента с помощью крышки клавиатуры.....	22
Дисплей.....	10	Автоматическое отключение питания.....	22
Функция Bluetooth.....	10	Автоматическое сохранение установок.....	22
Выбор и редактирование установок.....	10	Функция Bluetooth®.....	23
Использование метронома.....	10	Общие сведения.....	23
Выбор пьесы.....	11	Использование Bluetooth-аудио.....	23
Воспроизведение и запись пьес.....	11	Сопряжение.....	23
Блокировка кнопок (Panel Lock).....	11	Подключение к ранее сопряженному мобильному устройству.....	23
Прослушивание отдельных партий (Part Mute).....	11	Установка громкости сигнала Bluetooth-аудио.....	23
Дополнительные функции	12	Управление партитурой с помощью педали.....	24
Запись исполнения.....	12	Повторное сопряжение с мобильным устройством..	24
Запись SMF.....	12	Выбор кнопок, управляющих партитурой.....	24
Запись новой пьесы.....	12	Выбор режима управления партитурой.....	24
Перезапись пьесы.....	12	Обмен MIDI-данными.....	25
Запись в аудиофайл.....	13	Неисправности	26
Переименование пьесы.....	13	Сообщения об ошибках	27
Копирование записанной пьесы.....	14	Техника безопасности	28
Удаление пьесы.....	14	Важные замечания	28
Настройка звука фортепиано (Piano Designer).....	15		
Использование пресетов.....	16		
Загрузка пресета.....	16		
Сохранение текущих установок в пресет.....	16		
Сохранение набора пресетов.....	17		
Загрузка набора пресетов.....	17		
Использование перформансов.....	18		
Сохранение перформанса.....	18		
Загрузка перформанса.....	18		

Технические характеристики

Roland GP607: цифровое фортепиано

Генерация звука	Звуки фортепиано: архитектура SuperNATURAL
Клавиатура	RNA-50: деревянно-пластиковая конструкция, функции Escapement и Ebony/Ivory Feel (88 нот)
Bluetooth	Аудио: Bluetooth версии 3.0 (поддержка протокола защиты SCMS-T) MIDI, управление партитурой: Bluetooth версии 4.0
Питание	Сетевой адаптер
Потребляемая мощность	12 Вт
Габариты	С открытой крышкой: 1407 (Ш) x 949 (Г) x 1521 (В) мм С закрытой крышкой: 1407 (Ш) x 949 (Г) x 927 (В) мм
Вес	86 кг
Комплектация	Руководство пользователя, брошюра "Сборка стойки", брошюра "Техника безопасности", сетевой адаптер с сетевым шнуром, партитуры Roland Classical Piano Masterpieces и Let's Enjoy Piano, держатель наушников

Опции	Наушники, Накопитель USB (*1) *1: Используйте устройства USB, поставляемые компанией Roland. Поддержка изделий других производителей не гарантируется.
-------	---

* В целях модернизации изделия спецификации и внешний вид инструмента могут быть изменены без отдельного уведомления.

Подготовка к работе

Открытие/закрывание верхней крышки

Поднятие пюпитра

- * Прежде чем поднять крышку, поднимите пюпитр. Закрывайте деку только при поднятом пюпитре.

1. Аккуратно поднимите пюпитр.

- * При обращении с пюпитром будьте осторожны, чтобы не прищемить пальцы движущимися частями. Если инструментом пользуются дети, необходим постоянный контроль взрослых за ними.

2. Закрепите пюпитр под нужным углом, установив фиксатор в соответствующий паз позади пюпитра.

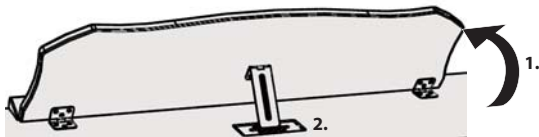

Фиксаторы нотных листов

Данные фиксаторы удерживают партитуру открытой на нужной странице.

Если фиксаторы не используются, опустите их.

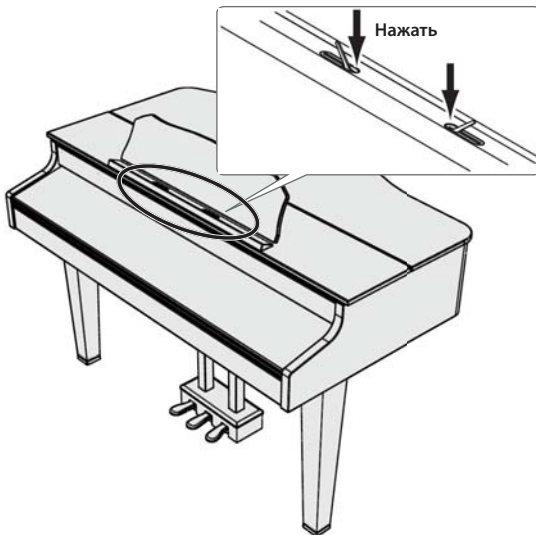

Открытие верхней крышки

- * Не разрешайте детям самостоятельно открывать или закрывать крышку.
- * При обращении с крышкой будьте осторожны, чтобы не прищемить пальцы движущимися частями. Если инструментом пользуются дети, необходим постоянный контроль взрослых за ними.

3. Медленно поднимите крышку, взявшись обеими руками за ее правый край (точка А на рисунке).

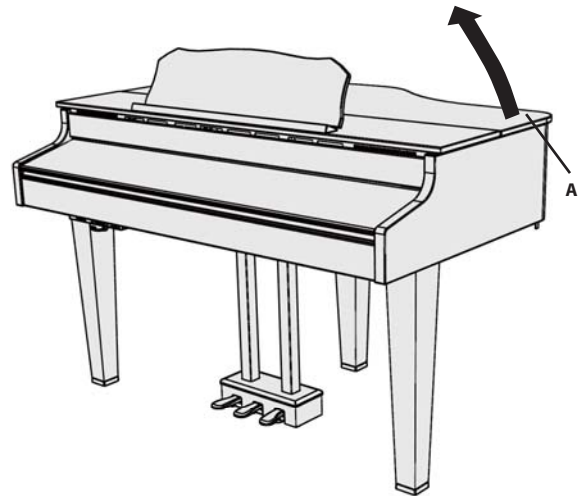

- * Не поднимайте крышку слишком высоко. Если превысить максимально допустимый угол подъема в 30 градусов, крышка может сломаться и упасть. Также следите за тем, чтобы ее открытию не мешали посторонние предметы.
- * Не перемещайте инструмент с открытой крышкой, упор может выйти из паза, и дека упадет.

4. Удерживая крышку одной рукой, другой поднимите штангу и вставьте ее в соответствующий паз.

- * При обращении со штангой будьте осторожны, чтобы не прищемить пальцы движущимися частями. Если инструментом пользуются дети, необходим постоянный контроль взрослых за ними.

5. Поместите наконечник штанги в паз деки (точка В на рисунке) для фиксации крышки.

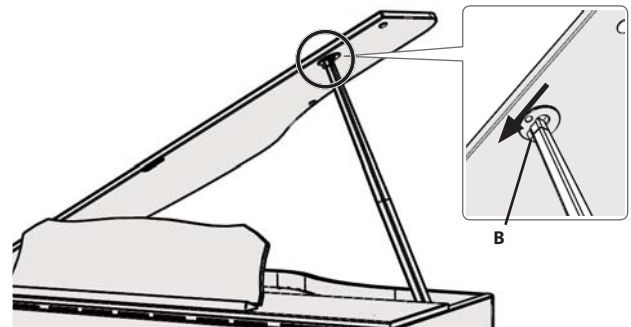

ЗАМЕЧАНИЕ

Чтобы крышка не упала, обязательно фиксируйте штангу. Не отпускайте крышку до завершения установки и надежного закрепления штанги в пазу.

- * Чтобы закрыть крышку, выполните описанную процедуру в обратной последовательности.

Включение/отключение питания

- * Завершив коммутацию (стр. 7), включите питание оборудования в описанной ниже последовательности. Нарушение очередности включения может привести к неисправностям и/или повреждению динамиков и других устройств.
- * Перед включением питания всегда устанавливайте громкость в минимум. Однако, даже в этом случае при включении питания может быть слышен небольшой призыв, что признаком неисправности не является.

Включение/отключение питания производится при открывании/закрывании крышки клавиатуры.

Включение питания

1. Установите громкость всех устройств в минимум.
2. Поднимите крышку клавиатуры.

Откройте крышку плавно двумя руками, затем отодвиньте ее от себя.



3. Кнопками [Volume] отрегулируйте громкость.

- * Данный инструмент оборудован схемой защиты, поэтому вход в рабочий режим осуществляется с задержкой в несколько секунд.

Отключение питания

1. Закройте крышку клавиатуры.

Чтобы закрыть крышку, аккуратно потяните ее на себя до упора и опустите.

НАПОМИНАНИЕ

- При открытой крышке можно включать/отключать питание кнопкой [⏻] (стр. 6).
- Доступен режим работы, при котором питание отключаться не будет даже после закрывания крышки (стр. 22).
- * При манипуляциях с крышкой инструмента будьте внимательны, чтобы не прищемить пальцы. Если инструментом пользуются дети, необходим постоянный контроль взрослых за ними.
- * Не кладите на крышку инструмента различные предметы (бумаги, скрепки и т.д.), потому что при открывании крышки они могут соскользнуть внутрь инструмента и привести к возникновению неисправностей.
- * При отключении питания не отсоединяйте сетевой шнур до тех пор, пока индикатор "Phones" не погаснет.

Маскировка кнопок и дисплея (Classic Position)

С помощью специальной накладки можно закрыть кнопки и дисплей. Это позволяет полностью сосредоточиться на исполнении, не отвлекаясь на посторонние детали.

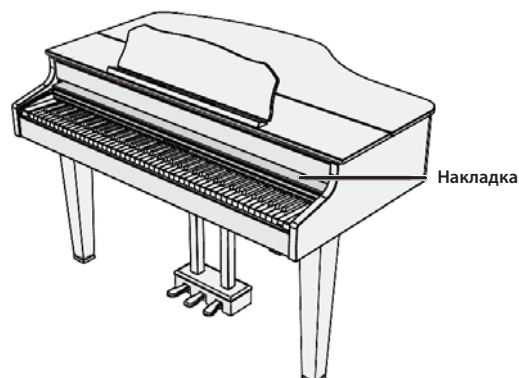

Функция автоматического отключения питания

Если инструмент некоторое время не используется, его питание автоматически отключается (функция Auto Off).

Чтобы питание автоматически не выключалось, установите параметр "Auto Off" в "Off" (стр. 22).

- Все отредактированные установки после выключения питания инструмента будут сброшены. Чтобы не потерять установки, сохраните их.
- Если питание отключилось, снова включите его.

Описание панелей

Кнопка [⏻]

При открывании/закрывании крышки клавиатуры питание инструмента автоматически включается/выключается.

Включать/выключать питание при открытой крышке клавиатуры можно с помощью кнопки [⏻]. Для выключения питания кнопку [⏻] необходимо некоторое время удерживать нажатой.



* Не отсоединяйте сетевой шнур, пока с экрана не пропадет сообщение "Don't disconnect the power".

Нижняя панель

Содержит разъемы для подключения наушников и накопителя USB..

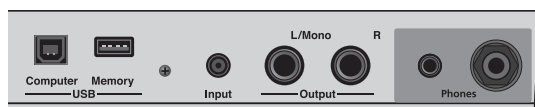

стр. 7

Держатель наушников

Если наушники не используются, их можно повесить на специально предусмотренный держатель.

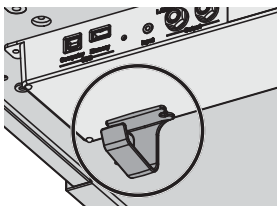

* Не вешайте на держатель ничего, кроме наушников. В противном случае можно повредить держатель или сам инструмент.

Лицевая панель

Содержит регуляторы, предназначенные для управления инструментом.

стр. 8

Педали

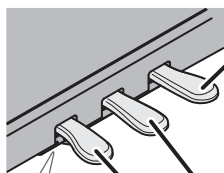

Фиксатор

Выворачивайте винт фиксатора до тех пор, пока он не упрется в пол. Особенно это важно, если инструмент ставится на ковер. Необходимо добиться плотного соприкосновения фиксатора с полом.

Эта педаль управляет сустейном звука. При нажатии на нее ноты продолжают звучать даже после отпускания клавиш.

В начале при нажатии на демпферную педаль акустического пианино сопротивление слабое, но по мере приближения педали к полу оно возрастает. Данный инструмент имитирует эту особенность педали акустического фортепиано. При нажатии на демпферную педаль акустического фортепиано можно услышать негромкий шум демпферов, освобождающих струны. Звук струн, по которым ударили молоточки, резонирует с другими струнами, придавая звуку своеобразную тембральную окраску.

Кроме этого, при игре с не полностью нажатой педалью затухание основного звука происходит быстро, в то время как реверберационная составляющая остается, создавая уникальный резонансный фортепианный призывок. Кроме техники игры с неполовностью нажатой педалью, данный инструмент воспроизводит призывки, возникающие при освобождении струн (Damper Noise), и резонанс (Damper Resonance).

Педаль Sostenuto

Продлевает звук нот, которые были взяты при нажатой педали.

Педаль Soft

Эта педаль используется для смягчения звука.

При нажатии педали звук приглушается. Это соответствует действию левой педали акустического фортепиано. Мягкость звучания тембра может изменяться в зависимости от глубины нажатия на педаль.

* При манипуляциях с педалями будьте внимательны, чтобы не прищемить пальцы. Если инструментом пользуются дети, необходим постоянный контроль взрослых за ними.

Коммутация оборудования

Разъем Input

Служит для подключения аудиооборудования для воспроизведения его сигналов через динамики инструмента. Громкость звука регулируется с помощью параметра Input Volume (стр. 20).



Разъемы Output

Служат для подключения инструмента к внешней системе звукоусиления.



* Перед отключением питания инструмента сначала выключите устройства, скомутированные с разъемами Output.

Разъем USB Memory

Служит для подключения накопителя USB, обеспечивающего работу следующих функций.

- Воспроизведение в инструменте файлов WAVE или MIDI (SMF), скопированных из компьютера.
- Запись исполнения на инструменте.
- Воспроизведение в компьютере записанного с помощью инструмента аудиоматериала.



- * Аккуратно вставляйте накопитель USB до упора.
- * Не отключайте накопитель USB в процессе обмена данными с ним.
- * Используйте накопители USB, поставляемые компанией Roland. Совместимость с моделями других производителей не гарантируется.

Разъемы Phones



Служат для подключения наушников. Инструмент позволяет одновременно использовать две пары наушников. Звук в наушниках обрабатывается эффектом Headphones 3D Ambience, создающим ощущение, что звук исходит из акустического инструмента.

- * Эффект Headphones 3D Ambience воздействует только на тембры рояля и не распространяется на остальные.
- * Эффект Headphones 3D Ambience можно отключить (стр. 8).
- * Для управления эффектом Headphones 3D Ambience можно использовать кнопку [Ambience].

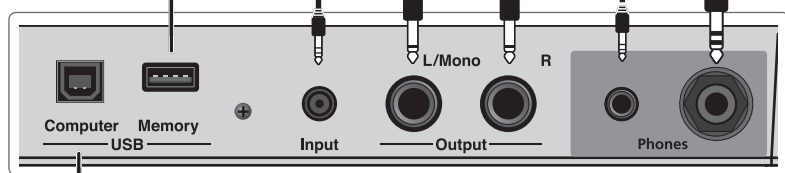

Разъем USB Computer

Служит для подключения к компьютеру опциональным кабелем USB и обмена с ним музыкальными данными. Поддерживается работа следующих функций.



- Озвучивание средствами инструмента файлов SMF, воспроизводимых с помощью MIDI-программ компьютера.
- Сохранение в компьютер пьес, записанных в инструменте, для их последующего редактирования с помощью программного секвенсера.

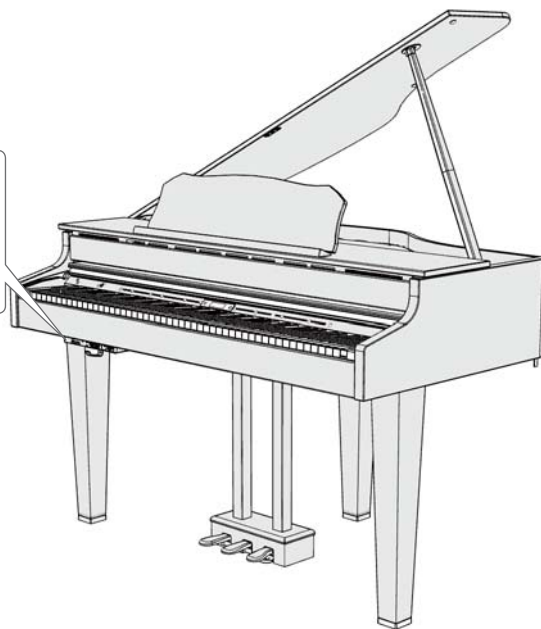

Работа с инструментом

Основные операции

Выбор параметра	Кнопками [◀]/[▶].
Изменение значения	Кнопками [-]/[+].
Восстановление значения по умолчанию	Нажмите на кнопки [-]/[+] одновременно.



Выбор тембра

Кроме фортепианных, инструмент содержит и другие звуки. Эти звуки называются тембрами. Они разделены на 5 групп, каждой из которых соответствует своя кнопка выбора тембра.

Выбор тембров	Нажмите на кнопку выбора группы тембров (например, [Piano]) и используйте кнопки [-]/[+].
---------------	---

Информация на дисплее



Предварительное прослушивание тембра (Tone Demo)

1. Удерживая кнопку [Key Touch], нажмите на кнопку [Transpose].
2. Выберите тембр.
Запустится демонстрация первого тембра группы.
3. Чтобы остановить воспроизведение, нажмите на кнопку [◀].

НАПОМИНАНИЕ

См. "Список тембров" в конце руководства.

Группы тембров

Кнопка	Описание
[Piano]	Тембры рояля
[E. Piano]	Тембры электропиано
[Organ]	Тембры органа * Если выбран тембр органа, на который назначен эффект Rotary (*1), например, Combo Jz. Org или Ballad Organ, кнопка [Organ] выбирает частоту вращения эффекта Rotary.
[Strings]	Тембры струнных инструментов, например, скрипок и других оркестровых инструментов.
[Other]	Различные тембры, такие как бас или звуки аккомпанемента. НАПОМИНАНИЕ Кнопками [◀]/[▶] можно выбрать тембры другой группы.

*1 Эффект Rotary имитирует звучание вращающихся динамиков. Он имеет две установки: Fast и Slow.

Общая громкость

Можно отрегулировать громкость звука встроенных динамиков или подключенных наушников.

Общая громкость 0 – 100

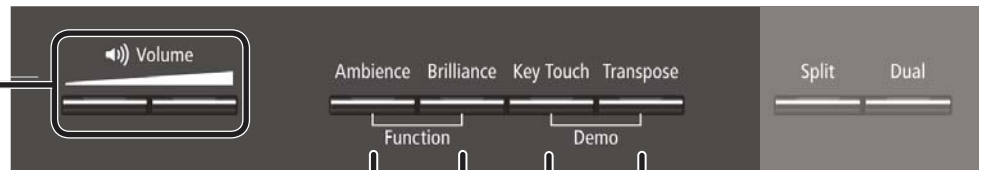

Добавление реверберации (Ambience)

Звук инструмента можно обработать эффектом реверберации. В этом случае создается ощущение исполнения в концертном зале.

Глубина реверберации (Ambience)	0 – 10 (по умолчанию: 2) * Если Headphones 3D Ambience установить в "On", данный параметр будет управлять глубиной эффекта Headphones 3D Ambience.
Headphones 3D Ambience	Эффект Headphones 3D Ambience при работе в наушниках создает ощущение, что звук исходит из реального акустического инструмента. Off, On (по умолчанию: On)

* Эффект реверберации не воздействует на аудиофайлы.

Управление яркостью звука (Brilliance)

Можно настроить яркость звука, воспроизводимого при игре на клавиатуре или проигрывании пьесы.

Яркость звука -10 – 0 – 10 (по умолчанию: 0)

Различные установки (режим Function)

В этом режиме производятся общие настройки инструмента.

1. Одновременно нажмите на кнопки [Ambience] и [Brilliance].
2. Кнопками [◀]/[▶] выберите параметр.
3. Кнопками [-]/[+] измените значение.

стр. 20

Транспонирование (Transpose)

Можно транспонировать высоту клавиатуры или пьесы с шагом в полутон.

Например, чтобы пьесу, написанную в тональности Ми-мажор, сыграть, используя аппликатуру До-мажор, необходимо установить параметр Transpose в "4".

Берутся C E G → Звучат E G#B

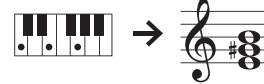

Транспонирование клавиатуры	-6 – 0 – 5 (по умолчанию: 0) НАПОМИНАНИЕ Также значение транспонирования можно изменить, удерживая кнопку [Transpose] и взяв ноту, соответствующую новой тонике.
Транспонирование пьесы	-12 – 0 – 12 (по умолчанию: 0)

Чувствительность клавиатуры (Key Touch)

Чувствительность клавиатуры	Fix, 1 – 100 (по умолчанию: 50) * При выборе "Fix" звук имеет одинаковую громкость, которая от скорости нажатия на клавиши не зависит.
Hammer Response	Задержка между взятием ноты и возникновением звука. Чем больше значение, тем продолжительнее этот интервал. Off, 1 – 10 (по умолчанию: 2)

Установки для игры "в четыре руки" (Twin Piano)

Можно разделить клавиатуру на 2 секции, чтобы два человека могли одновременно играть в одном и том же высотном диапазоне.

Включение Twin Piano	Нажмите на кнопку [Twin Piano].			
Выбор тембра Twin Piano	1. Нажмите на кнопку выбора группы тембров. 2. Кнопками [-]/[+] выберите тембр.			
Выбор режима звучания (Mode)	Кнопками [-]/[+] выберите режим звучания.			
	<table border="0"> <tr> <td>Pair</td> <td>Ноты, взятые в правой зоне, будут громче звучать в правом динамике, ноты, взятые в левой зоне — в левом. В наушниках будет слышно исполнение партнера.</td> </tr> <tr> <td>Individual</td> <td>Ноты, взятые в правой зоне, будут воспроизводиться правым динамиком, ноты, взятые в левой зоне — левым. В наушниках исполнение партнера слышно не будет.</td> </tr> </table>	Pair	Ноты, взятые в правой зоне, будут громче звучать в правом динамике, ноты, взятые в левой зоне — в левом. В наушниках будет слышно исполнение партнера.	Individual
Pair	Ноты, взятые в правой зоне, будут громче звучать в правом динамике, ноты, взятые в левой зоне — в левом. В наушниках будет слышно исполнение партнера.			
Individual	Ноты, взятые в правой зоне, будут воспроизводиться правым динамиком, ноты, взятые в левой зоне — левым. В наушниках исполнение партнера слышно не будет.			



Сохранение установок (пресета)

Доступно сохранение установок тембров и клавиатуры (Dual или Split) в качестве пресетов с возможностью их загрузки в дальнейшем.

стр. 16

Настройка звука фортепиано (Piano Designer)

Доступно изменение различных звуковых параметров рояля по выбору музыканта.

1. Нажмите на кнопку [Piano Designer].
2. Кнопками [◀]/[▶] выберите параметр.
3. Кнопками [-]/[+] измените значение.



НАПОМИНАНИЕ

Действие функции Piano Designer распространяется только на тембры группы [Piano].

стр. 15

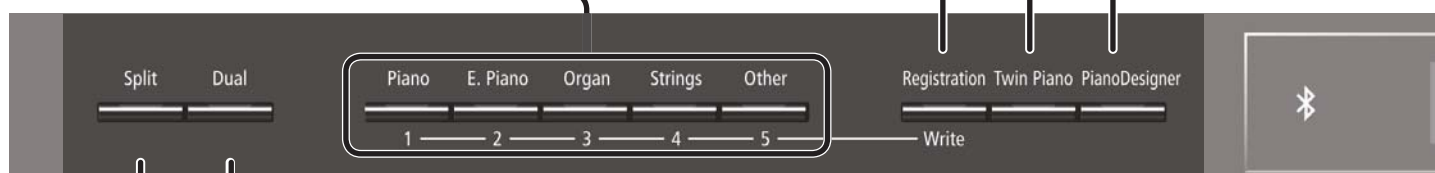

Разделение клавиатуры на две зоны (Split)

Исполнение на клавиатуре, разделенной на левую и правую части, называется игрой с разделением клавиатуры ("Split Play"). Например, левой рукой можно исполнять партию тембром баса, а правой рукой исполнять партию тембром рояля. Нота, которая делит клавиатуру на две части, называется точкой раздела клавиатуры ("Split Point").

Включение режима Split	Нажмите на кнопку [Split].
Выбор тембров правой и левой рук	1. Кнопками [◀]/[▶] выберите, для какой руки будет выбираться тембр, правой или левой. 2. Нажмите на кнопку выбора группы тембров. 3. Используйте кнопки [-]/[+].
Split Point	Положения точки раздела клавиатуры.
	НАПОМИНАНИЕ Также можно, удерживая кнопку [Split], нажать на клавишу, соответствующую ноте новой точки раздела. V1 – V6 (по умолчанию: F#3)
Баланс	Баланс громкости тембров в режиме Split. 9:1 – 9:9 – 1:9 (по умолчанию: 9:9)
Транспонирование тембра левой руки	Транспонирование тембра левой руки с шагом в октаву. -2 – 0 – 2 (по умолчанию: 0)



* Если в качестве тембра левой руки выбран тембр из группы [Piano], его звучание может отличаться от обычного.

Режим наложения двух тембров (Dual)

С помощью одной клавиши можно воспроизводить два тембра одновременно. Этот режим называется "Dual".

Включение режима Dual	Нажмите на кнопку [Dual].
Выбор тембров 1 и 2	НАПОМИНАНИЕ Чтобы включить режим Dual, можно одновременно нажать на две кнопки выбора групп тембров.
	1. Кнопками [◀]/[▶] выберите, какой тембр будет выбираться, 1 или 2. 2. Нажмите на кнопку выбора группы тембров. 3. Используйте кнопки [-]/[+].
Баланс	Баланс громкости тембров (1:2) в режиме Dual. 9:1 – 9:9 – 1:9 (по умолчанию: 9:3)
Транспонирование тембра 2	Транспонирование тембра 2 с шагом в октаву. -2 – 0 – 2 (по умолчанию: 0)

* В зависимости от комбинации выбранных тембров, второй тембр может эффектами не обрабатываться.

* Если в качестве второго тембра выбран тембр из группы [Piano], его звучание может отличаться от обычного.

Обозначение нот (например, C4)

При обозначении точки раздела используются буквы. Например, "C4" соответствует ноте "До" четвертой октавы, считая от левого края клавиатуры*.





Дисплей

На дисплей выводится следующая информация.

Состояние связи Bluetooth

Темп

Размер

Такт

Транспонирование клавиатуры

Транспонирование пьесы

Имя тембра или пьесы

Выбор и редактирование установок

Выбор параметра	Используйте кнопки [◀]/[▶].
Изменение значения	Используйте кнопки [-]/[+].
Непрерывное изменение значения	Удерживайте кнопку [-] или [+].
Восстановление исходного значения	Одновременно нажмите на кнопки [-] и [+].

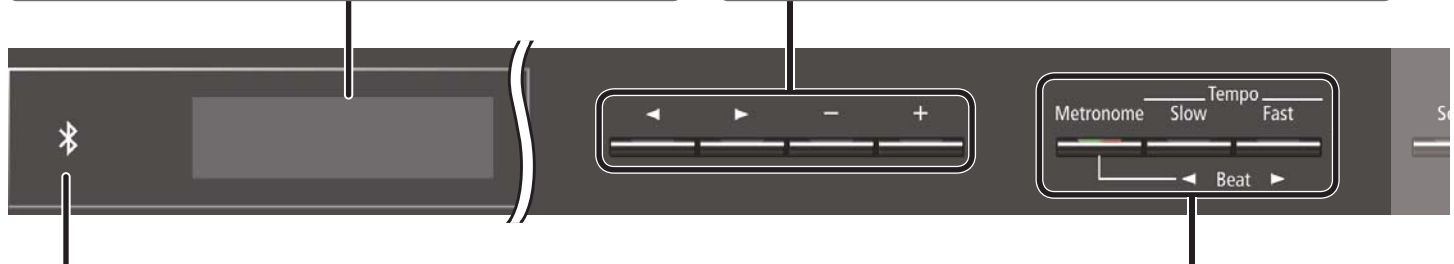

Функция Bluetooth

Функция **Bluetooth** реализует беспроводную связь между **Bluetooth**-совместимым внешним устройством и данным инструментом, позволяя организовать передачу аудиосигналов и управлять нотной партитурой с помощью дисплея внешнего устройства. После включения питания инструмента индикатор **Bluetooth** загорается. В процессе привязки устройств или при обрыве/восстановлении связи индикатор **Bluetooth** мигает.

стр. 23

Использование метронома

Во время исполнения можно использовать метроном. При воспроизведении пьесы метроном звучит в соответствии с ее темпом и размером.

Запуск метронома	Нажмите на кнопку [Metronome].
Изменение темпа	Используйте кнопки [Slow]/[Fast]. 10 – 500
Beat	Изменение размера метронома. НАПОМИНАНИЕ Можно, удерживая кнопку [Metronome], использовать кнопки [Slow]/[Fast]. 2/2, 2/4, 3/4, 4/4, 5/4, 6/4, 7/4, 3/8, 6/8, 8/8, 9/8, 12/8 (по умолчанию: 4/4)
	Down Beat
Pattern	Паттерн метронома. Off, восьмая, восьмая триоль, шафл, шестнадцатая, четвертная триоль, четвертная, восьмая с точкой (по умолчанию: Off)
Volume	Уровень громкости метронома. Off, 1 – 10 (по умолчанию: 5)
Tone	Звук метронома. Клик, электронный сигнал, голос (по-японски), голос (по-английски) (по умолчанию: клик)

Выбор пьесы

Для выбора пьес служит экран Song.

1. Нажмите на кнопку [Song], чтобы открыть экран Song.



2. Кнопками [◀]/[▶] выберите категорию.
3. Кнопками [-]/[+] выберите пьесу.
4. Нажмите на кнопку [▶/■] для запуска воспроизведения.

НАПОМИНАНИЕ

Чтобы выбрать пьесу из папки накопителя USB, используйте описанные ниже операции.

Вход в папку	Кнопками [-]/[+] выберите папку и нажмите на кнопку [▶/■] (Enter).
Выход из папки	Кнопками [-] выберите "up" и нажмите на кнопку [▶/■] (Enter).

Список категорий

Категория	Описание
USB Memory	Пьесы на накопителе USB
Internal Memory	Пьесы во внутренней памяти
Listening	Рекомендуемые для прослушивания пьесы
Masterpieces	Фортепианные шедевры. Пьесы, соответствующие прилагаемым партитурам, "Roland Classical Piano Masterpieces".
Easy Piano	Популярные и классические композиции Пьесы, соответствующие прилагаемым партитурам, "Let's Enjoy Piano".
Scales	Встроенные в инструмент пьесы Гаммы во всех тональностях (мажорные и минорные гаммы) Пьесы, соответствующие прилагаемым партитурам, "Let's Enjoy Piano".
Hanon	Фортепианные ганоны No.1 – 20
Beyer	Сборник Vorschule im Klavierspiel Op.101 No.1 – 106
Burgmüller	25 этюдов Op.100
Czerny100	100 этюдов Op.139

НАПОМИНАНИЕ

См. "Список встроенных пьес" в конце руководства.

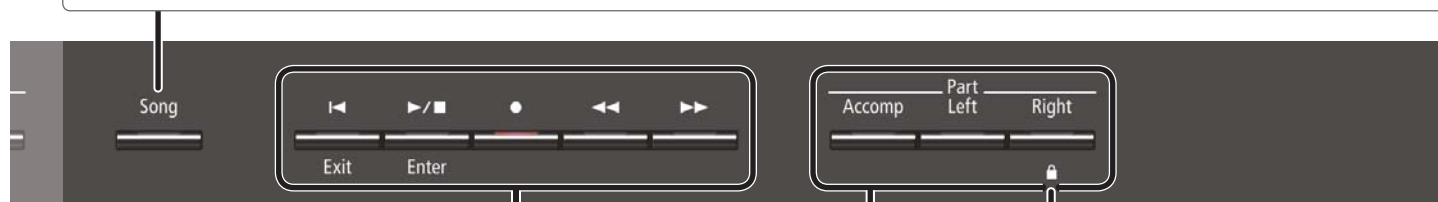

Воспроизведение и запись пьес

Ниже описано как воспроизводить и записывать пьесы.

Переход в начало пьесы	Нажмите на кнопку [◀].
Запуск/останов воспроизведения пьесы	Нажмите на кнопку [▶/■].
Переход в режим готовности к записи	При остановленном воспроизведении пьесы нажмите на кнопку [●].
Запуск/останов записи	В режиме готовности к записи нажмите на кнопку [▶/■].
Перемотка пьесы назад	Нажмите на кнопку [◀◀].
Перемотка пьесы вперед	Нажмите на кнопку [▶▶].
Воспроизведение всех пьес (All Song Play)	Удерживая кнопку [Song], нажмите на кнопку [▶/■].
Изменение темпа пьесы	Используйте кнопки [Slow]/[Fast].
Воспроизведение в фиксированном темпе (Tempo Mute)	Удерживая кнопку [▶/■], кнопками [Slow]/[Fast] отрегулируйте темп. Чтобы восстановить исходный темп, удерживая кнопку [▶/■] нажмите на кнопки [Slow]/[Fast].
Предварительный отсчет (*1)	Удерживая кнопку [Metronome], нажмите на кнопку [▶/■].

*1 При игре под аккомпанемент пьесы очень важно вовремя вступить. Для этого можно включить режим, при котором перед началом воспроизведения метроном будет отсчитывать несколько тактов.

Запись нового материала

1. Выберите тембр для исполнения.
2. Нажмите на кнопку [●].
3. Нажмите на кнопку [▶/■] (Play/Stop) для запуска записи.
4. Нажмите на кнопку [▶/■] (Play/Stop) для остановки записи.

Перезапись

1. Выберите пьесу, которую необходимо переписать.
2. Нажмите на кнопку [●].
3. Нажмите на кнопку [▶].
4. Нажмите на кнопку партии, которая будет переписываться, чтобы она замигала.
5. Нажмите на кнопку [▶/■] (Play/Stop) для запуска записи.
6. Нажмите на кнопку [▶/■] (Play/Stop) для остановки записи.

Блокировка кнопок (Panel Lock)

Эта функция позволяет заблокировать все кнопки инструмента, кроме [☺] и [Volume], чтобы избежать случайного изменения установок.

Блокировка кнопок	Удерживайте кнопку [Right], чтобы на экране появился символ "🔒".
Снятие блокировки	Удерживайте кнопку [Right], чтобы символ "🔒" исчез с экрана или выключите питание.

Прослушивание отдельных партий (Part Mute)

Инструмент содержит три партии: аккомпанемента, левой руки и правой руки. Предусмотрена возможность воспроизведения партий пьес по отдельности, что очень удобно для занятий.

Включение партии	Добейтесь, чтобы кнопка партии загорелась.
Отключение партии (мьютирование)	Добейтесь, чтобы кнопка партии погасла.

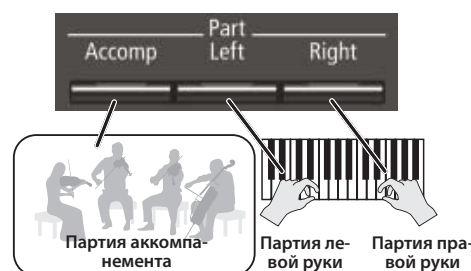

* Если выбрана пьеса, не содержащая какой-либо партии, кнопка соответствующей партии не загорится, даже если нажать на нее.
* Действие функции Part Mute на аудиофайлы не распространяется.

Поддерживаемые форматы пьес

Инструмент распознает следующие форматы пьес.

- SMF formats 0/1
- Аудиофайлы: WAV, 44.1 кГц, 16 бит линейные

Дополнительные функции

Запись исполнения

Ниже описана процедура записи исполнения. Можно прослушать сделанную запись, чтобы оценить качество исполнения или играть на инструменте под ранее записанный аккомпанемент.

Формат записи

Запись SMF	<ul style="list-style-type: none">• Партии записываются независимо.• Доступна перезапись выбранного фрагмента пьесы.• Доступна запись с наложением.
Аудиозапись	<ul style="list-style-type: none">• Исполнение записывается в аудиофайл, который в дальнейшем можно использовать в компьютере.* После записи пьесы в аудиофайл эффект пространственности звука может нивелироваться (*1).* Чтобы производить аудиозапись, подключите опциональный накопитель USB к порту USB Memory.

*1 Для качественной передачи глубины звука в инструменте используется несколько динамиков, каждый из которых воспроизводит определенную область звукового спектра. Этот эффект наблюдается при игре на клавиатуре или при воспроизведении пьесы SMF.

Запись SMF

Запись новой пьесы

* Чтобы осуществить запись в режиме Twin Piano, установите параметр SMF Play Mode (стр. 21) в "External".

Подготовка к записи

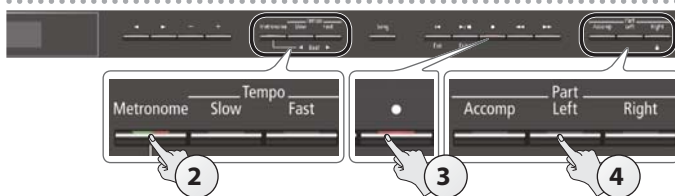

1. Выберите тембр для исполнения (стр. 8).
2. При необходимости включите метроном (стр. 10).

НАПОМИНАНИЕ

Если откорректировать темп и размер метронома, эти изменения будут также записаны в пьесу, чтобы обеспечить корректное звучание метронома при воспроизведении пьесы в дальнейшем.

3. Нажмите на кнопку [●].

Кнопка [●] загорится, кнопка [▶/■] начнет мигать, и инструмент перейдет в режим готовности к записи.

Для выхода из режима готовности к записи еще раз нажмите на кнопку [●].

4. Нажмите на кнопку партии, которая будет записываться, чтобы она замигала.

НАПОМИНАНИЕ

Имеется возможность записи партии левой руки на трек кнопки [Left], а партии правой руки — на трек кнопки [Right]. Кроме того, можно переписать уже существующую партию.

* Если в данный момент не определить партию, исполнение будет записываться в партии, которые будут выбираться следующим образом.

Один тембр	Кнопка [Right]
Режим Split	Кнопки [Right] и [Left]
Режим Twin Piano	Кнопки [Right] и [Left]
Режим Dual	Кнопки [Right] и [Accomp]

Запуск записи и сохранение ее результатов

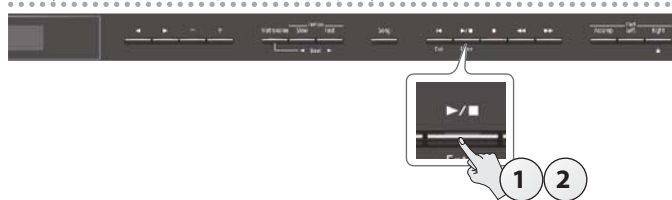

1. Нажмите на кнопку [▶/■].

После двух тактов отсчета начнется запись (на дисплее сначала появится сообщение "-2", затем "-1").

Во время записи будут гореть кнопки [●] и [▶/■].

НАПОМИНАНИЕ

Если начать играть, не нажимая на кнопку, запись запускается сразу, без отсчета метронома.

2. Нажмите на кнопку [▶/■].

Запись остановится, и записанный материал автоматически сохранится.

НАПОМИНАНИЕ

- Доступно переименование пьесы (стр. 13).
- Доступно удаление пьесы (стр. 14).

ЗАМЕЧАНИЕ

Не отключайте питание инструмента до тех пор, пока с дисплея не пропадет сообщение "Saving...".

Воспроизведение записанного материала

По окончании записи будет выбрана только что записанная пьеса.

1. Нажмите на кнопку [▶/■].

Воспроизведение начнется с начала записанной пьесы.

Перезапись пьесы

При записи в формате SMF можно записывать каждую партию независимо. Например, можно по отдельности записать партии правой и левой рук или записать новую партию в уже существующую пьесу.

* Для перезаписи с использованием других тембров установите параметр SMF Play Mode (стр. 21) в "External".

1. Выберите пьесу для перезаписи (стр. 11).

НАПОМИНАНИЕ

Чтобы переписать только фрагмент пьесы, кнопками [◀◀]/[▶▶] выберите такт, с которого должна начаться запись.

2. Нажмите на кнопку [●].

Кнопка [●] загорится, и инструмент перейдет в режим готовности к записи. При этом будет выбрана пьеса New Song.

Для выхода из режима готовности к записи еще раз нажмите на кнопку [●].

3. Нажмите на кнопку [▶].

Для записи будет подготовлена выбранная на шаге 1 пьеса.

НАПОМИНАНИЕ

Темп и размер будут установлены согласно выбранной пьесе.

4. Нажмите на кнопку партии, которая будет записываться, чтобы она замигала.

Партии, кнопки которых горят, во время записи будут воспроизводиться.

5. Произведите запись согласно процедуре "Запуск записи и сохранение ее результатов" (стр. 12).

Запись в аудиофайл

Ниже описана процедура записи исполнения в формате аудио. Записанную пьесу можно использовать в компьютере.

* После записи пьесы в аудиофайл эффект пространственности звука (стр. 12) может нивелироваться.

Подготовка к записи

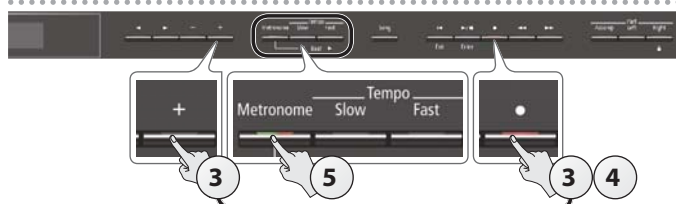

1. Подключите накопитель USB к порту USB Memory (стр. 7).

* Аудиоданные в память инструмента сохранить невозможно.

2. Выберите тембр для исполнения (стр. 8).

3. Удерживая кнопку [●], кнопкой [+] выберите "Audio".

НАПОМИНАНИЕ

Эту установку можно также произвести в режиме Function с помощью параметра "Recording Mode" (стр. 21).

4. Нажмите на кнопку [●].

Кнопка [●] загорится, кнопка [▶/■] начнет мигать, и инструмент перейдет в режим готовности к записи.

Для отмены записи еще раз нажмите на кнопку [●].

ЗАМЕЧАНИЕ

Не отключайте питание инструмента и не отсоединяйте накопитель USB до полного завершения записи.

5. При необходимости включите метроном (стр. 10).

Запуск записи и сохранение ее результатов

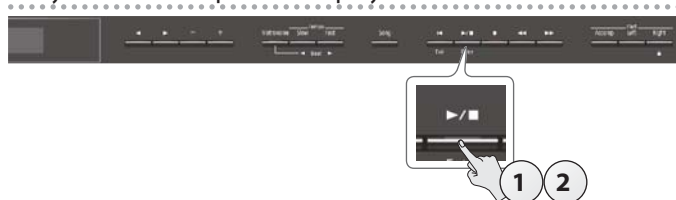

1. Нажмите на кнопку [▶/■].

Начнется запись.

Во время записи будут гореть кнопки [●] и [▶/■].

2. Нажмите на кнопку [▶/■].

Запись остановится, и записанный материал автоматически сохранится.

НАПОМИНАНИЕ

- Доступно переименование пьесы (стр. 13).
- Доступно удаление пьесы (стр. 14).

Воспроизведение записанного материала

По окончании записи будет выбрана новая записанная пьеса.

1. Нажмите на кнопку [▶/■].

Воспроизведение запустится с начала записанной пьесы.

Преобразование пьесы SMF в аудиофайл

Если преобразовать пьесу, записанную в формате SMF, в аудиофайл, ее можно будет воспроизвести в компьютере.

1. Выберите пьесу, которую необходимо преобразовать в аудиофайл (стр. 11).
2. Произведите подготовку к аудиозаписи (стр. 13).
 1. Подключите накопитель USB.
 2. Удерживая кнопку [●], кнопкой [+] выберите "Audio".
 3. Нажмите на кнопку [●].
3. Кнопкой [▶] выберите пьесу шага 1.
4. Нажмите на кнопку [▶/■] для запуска аудиозаписи (стр. 13).

* Если во время преобразования играть на клавиатуре, подавать данные в порт USB, на вход Inpuit, или по Bluetooth, эти данные также будут конвертироваться. Мьютированные партии не записываются.

* Для некоторых пьес формата SMF результирующая звуковая картина может не совсем точно соответствовать оригиналу.

Переименование пьесы

Ниже описана процедура переименования сохраняемой пьесы.

1. Одновременно нажмите на кнопки [Ambience] и [Brilliance].
2. Кнопками [◀]/[▶] выберите "Rename Song" и нажмите на кнопку [▶/■] (Enter).

Откроется экран Rename Song.

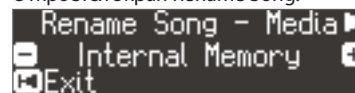

3. Кнопками [-]/[+] выберите память (внутренняя или накопитель USB), где находится пьеса, которую необходимо переименовать.

4. Нажмите на кнопку [▶].

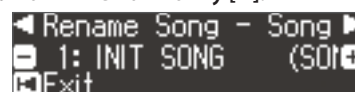

5. Кнопками [-]/[+] выберите пьесу, которую необходимо переименовать, и нажмите на кнопку [▶].

6. Измените имя пьесы.

Кнопки [◀]/[▶]	Выбор позиции редактируемого символа.
Кнопки [-]/[+]	Изменение символа.

Для отмены операции нажмите на кнопку [◀] (Exit).

7. Нажмите на кнопку [▶/■] (Enter).

Выведется запрос на подтверждение.

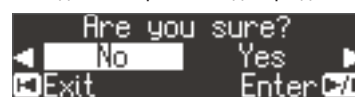

Для отмены операции нажмите на кнопку [◀] (Exit).

8. Кнопками [▶] выберите "Yes" и нажмите на кнопку [▶/■] (Enter).

Пьеса будет переименована.

ЗАМЕЧАНИЕ

Не отключайте питание инструмента и не отсоединяйте накопитель USB до тех пор, пока с экрана не пропадет сообщение "Executing...".

9. Одновременно нажмите на кнопки [Ambience] и [Brilliance] для выхода из режима Function.

Копирование записанной пьесы

Пьесы из внутренней памяти можно скопировать на накопитель USB. Соответственно, пьесы с накопителя USB можно скопировать в память инструмента.

- * Копирование аудиофайлов не поддерживается.
- * Если накопитель USB не подключен, эта операция недоступна.

1. Одновременно нажмите на кнопки [Ambience] и [Brilliance].
2. Кнопками [◀]/[▶] выберите “Copy Song” и нажмите на кнопку [▶/■] (Enter).

Откроется экран Copy Song.

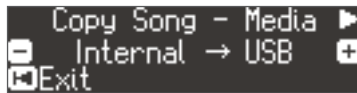

3. Кнопками [-]/[+] выберите источник и приемник копирования (внутренняя память или накопитель USB).
4. Нажмите на кнопку [▶].

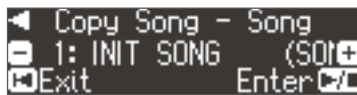

5. Кнопками [-]/[+] выберите копируемую пьесу.
Для отмены операции нажмите на кнопку [◀] (Exit).
6. Нажмите на кнопку [▶/■] (Enter).

Операция будет выполнена.

ЗАМЕЧАНИЕ

Не отключайте питание инструмента и не отсоединяйте накопитель USB до тех пор, пока с экрана не пропадет сообщение “Executing...”.

7. Одновременно нажмите на кнопки [Ambience] и [Brilliance] для выхода из режима Function.

Удаление пьесы

Ниже описана процедура удаления пьесы из памяти инструмента или с накопителя USB.

НАПОМИНАНИЕ

Чтобы удалить из памяти инструмента все пьесы, инициализируйте память.

- * Чтобы удалить пьесу с накопителя USB, подключите его к порту USB Memory.

1. Одновременно нажмите на кнопки [Ambience] и [Brilliance].
2. Кнопками [◀]/[▶] выберите “Delete Song” и нажмите на кнопку [▶/■] (Enter).

Откроется экран Delete Song.



3. Кнопками [-]/[+] выберите память (внутренняя память или накопитель USB), в которой содержится удаляемая пьеса.
4. Нажмите на кнопку [▶].

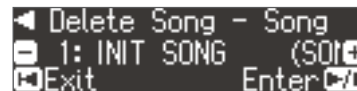

5. Кнопками [-]/[+] выберите удаляемую пьесу.
6. Нажмите на кнопку [▶/■] (Enter).

Выведется запрос на подтверждение.



Для отмены операции нажмите на кнопку [◀] (Exit).

7. Кнопками [▶] выберите “Yes” и нажмите на кнопку [▶/■] (Enter).

Операция будет выполнена.

ЗАМЕЧАНИЕ

Не отключайте питание инструмента и не отсоединяйте накопитель USB до тех пор, пока с экрана не пропадет сообщение “Executing...”.

8. Одновременно нажмите на кнопки [Ambience] и [Brilliance] для выхода из режима Function.

Настройка звука фортепиано (Piano Designer)

Функция Piano Designer?
 Доступно изменение различных параметров звука рояля, таких как резонанс струн, педалей и клавиш, а также многих других. Данная функция называется "Piano Designer".

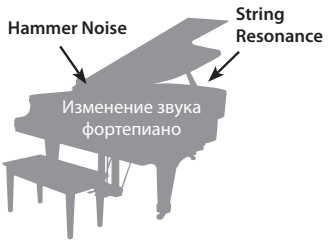

НАПОМИНАНИЕ

- Действие функции Piano Designer распространяется только на тембры группы [Piano].
- Установки можно сохранить для каждого тембра группы [Piano] отдельно.

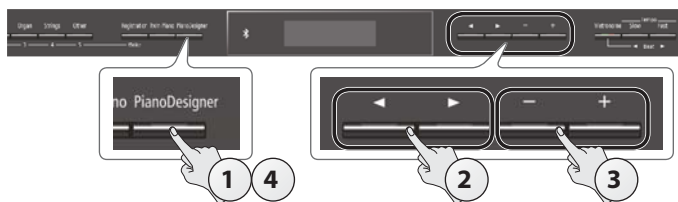

1. Нажмите на кнопку [Piano Designer].

Откроется экран Piano Designer.

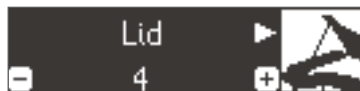

2. Кнопками [◀]/[▶] выберите параметр, который необходимо отредактировать.

3. Кнопками [-]/[+] измените значение параметра.

4. По окончании редактирования параметров нажмите на кнопку [Piano Designer] или [◀] (Exit).

Выведется запрос на подтверждение.



Для отмены операции нажмите на кнопку [◀] (Exit).

5. Кнопками [▶] выберите "Yes" и нажмите на кнопку [▶/■] (Enter).

Установки Piano Designer будут сохранены.

НАПОМИНАНИЕ

Для отмены операции кнопкой [◀] выберите "No" и нажмите на кнопку [▶/■] (Enter).

Установки функции Piano Designer

Параметр	Значения	Описание
Lid	0 – 6	Имитирует изменения в звучании, которые происходят при подъеме крышки корпуса акустического рояля на различную высоту. Чем меньше значение, тем ниже крышка и мягче звучание. Чем выше значение, тем больше раскрыта крышка и ярче звук.
Key Off Noise	Off, 1 – 10	Имитирует призыв, возникающий при отпускании клавиши. Чем больше значение, тем громче призыв.

Параметр	Значения	Описание
Hammer Noise	-2 – 0 – 2	Имитация шума, производимого при ударе молоточков акустического рояля по струнам. Чем больше значение, тем громче шум от удара молоточка по струне.
Duplex Scale	Off, 1 – 10	Управляет наведенным резонансом части струны, расположенной между порожком и колком (дискантовый колокольчик). Чем больше значение параметра, тем громче наведенный резонанс.
Full Scale String Res.	Off, 1 – 10	Имитирует наведенный резонанс струн акустического рояля (наведенные колебания струны ранее взятой ноты на струны нот, берущихся после). Чем выше значение, тем громче резонанс.
Damper Resonance	Off, 1 – 10	На акустическом фортепиано при нажатии на демпферную педаль начинают резонировать струны не только нажатых клавиш (явление демпферного резонанса). Чем больше значение, тем громче демпферный резонанс.
Key Off Resonance	Off, 1 – 10	Имитирует мягкий звук демпфера, приглушающего струну при отпускании клавиши рояля. Чем больше значение, тем громче звук, воспроизводимый при снятии ноты.
Cabinet Resonance	Off, 1 – 10	Имитирует резонанс корпуса рояля. Чем выше значение, тем громче резонанс корпуса.
Soundboard Type	1 – 5	Определяет характер резонанса крышки корпуса рояля. Доступно 5 типов резонанса.
Damper Noise	Off, 1 – 10	Шум, возникающий при освобождении демпфером струн акустического рояля, который производится при нажатии на демпферную педаль.
Single Note Tuning	-50 – 0 – +50	"Растянутый" строй, характерный для фортепиано. В нем ноты нижнего диапазона настраиваются чуть ниже, а верхние – чуть выше относительно равномерно темперированного строя.
Single Note Volume	-50 – 0	Определяет громкость каждой из нот. Чем выше значение, тем больше громкость.
Single Note Character	-5 – 0 – +5	Определяет тембральный характер каждой из нот. Чем выше значение, тем жестче тембр и наоборот.
Reset Setting		Можно восстановить заводские установки Piano Designer. 1. Нажмите на кнопку [▶/■] (Enter). Для отмены операции нажмите на кнопку [◀] (Exit). 2. Кнопками [▶] выберите "Yes" и нажмите на кнопку [▶/■] (Enter). Будут восстановлены заводские установки.

Установки 88-key (Single Note Tuning, Single Note Volume, Single Note Character)

1. Выберите один из параметров 88-Key и нажмите на кнопку [▶/■] (Enter).
2. Возьмите требуемую ноту и кнопками [-]/[+] измените ее установки.

НАПОМИНАНИЕ

Для выбора параметра можно использовать кнопки [◀]/[▶].

3. Нажмите на кнопку [◀] (Exit) для перехода на предыдущий экран.

Дискантовый колокольчик

Так называется явление наведенного колебания струн, которое наблюдается в акустических роялях.

Наведенные колебания возникают не за счет удара молоточком по струне, а в ответ на колебания других струн инструмента. Они обогащают звук, делают его ярче. Струны, не приглушенные демпферами и на которые действует этот резонанс, находятся в верхнем регистре, обычно выше "До" третьей октавы. Поскольку струна демпфером не глушится, резонансная составляющая не гасится даже после снятия нот. Также наведенным колебаниям подвержена часть струны, расположенная между порожком и колком.

Использование пресетов

Установки тембров и клавиатуры, например, режим Dual или Split, можно сохранить, чтобы в дальнейшем загружать по необходимости.

Такая совокупность установок называется “пресетом”.

Доступно сохранение до 25 пресетов, по пять на каждую из кнопок [1] – [5].

Совокупность из 25 пресетов называется “набором пресетов”.

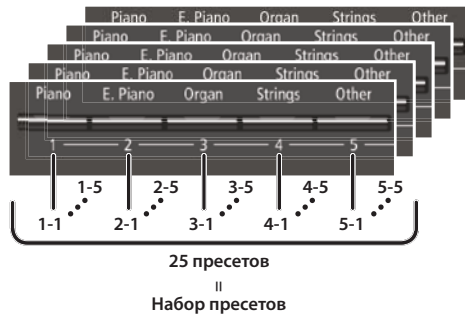

Сохраняемые в пресет установки

Установка	Стр.
Ambience	стр. 8
Rotary Speed	стр. 8
Key Touch	стр. 8
Transpose	стр. 8
Выбранный тембр (включая тембры Split и Dual)	стр. 8
Split on/off	стр. 9
Split point	стр. 9
Left Shift	стр. 9
Dual on/off	стр. 9
Tone 2 Shift	стр. 9
Balance (Split, Dual)	стр. 9
Twin Piano on/off	стр. 9
Twin Piano Mode	стр. 9
Damper Pedal Part	стр. 21
Center Pedal	стр. 21
Left Pedal	стр. 21
MIDI Transmit Ch	стр. 22

Загрузка пресета

1. Нажмите на кнопку [Registration].
2. Кнопками [1] — [5] выберите ячейку, в которой хранится требуемый пресет.
3. Кнопками [-]/[+] выберите вариацию пресета.
Установки соответствующим образом изменятся.
Чтобы отредактировать текущий пресет, нажмите на кнопку [►].

НАПОМИНАНИЕ

- Для загрузки пресетов можно использовать педаль (стр. 21).
- После нажатия на кнопку [Registration] экран Registration закроется, и восстановится режим, предшествующий моменту загрузки пресета.

Сохранение текущих установок в пресет

ЗАМЕЧАНИЕ

При сохранении пресета в ячейку ранее содержащиеся в ней данные переписываются.

1. Удерживая кнопку [Registration], кнопками [1] — [5] выберите ячейку, а затем кнопками [-]/[+] выберите вариацию пресета.
2. Введите имя пресета.

Кнопки [◀]/[▶]	Выбор позиции редактируемого символа.
Кнопки [-]/[+]	Изменение символа.

Для отмены операции нажмите на кнопку [◀] (Exit).

3. Нажмите на кнопку [►/■] (Enter).

Пресет будет сохранен.

ЗАМЕЧАНИЕ

Не выключайте питание инструмента до тех пор, пока с экрана не исчезнет сообщение “Executing..”.

Сохранение набора пресетов

Можно сохранить все пресеты на накопитель USB в качестве набора пресетов.

1. Подключите накопитель USB к порту USB Memory (стр. 7).
2. Одновременно нажмите на кнопки [Ambience] и [Brilliance].
3. Кнопками [◀]/[▶] выберите "Registration Export" и нажмите на кнопку [▶/■] (Enter).

Откроется экран Registration Export.

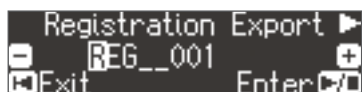

4. Введите имя набора пресетов.

Кнопки [◀]/[▶]	Выбор позиции редактируемого символа.
Кнопки [-]/[+]	Изменение символа.

Для отмены операции нажмите на кнопку [I◀] (Exit).

5. Нажмите на кнопку [▶/■] (Enter).

Операция будет выполнена.

ЗАМЕЧАНИЕ

Не выключайте питание инструмента до тех пор, пока с экрана не исчезнет сообщение "Executing...".

6. Одновременно нажмите на кнопки [Ambience] и [Brilliance] для выхода из режима Function.

Загрузка набора пресетов

Используйте следующую процедуру.

ЗАМЕЧАНИЕ

При загрузке набора пресетов все сохраненные в инструменте пресеты будут переписаны. Чтобы не потерять эти данные, предварительно сохраните их на накопитель USB.

1. Подключите накопитель USB к порту USB Memory (стр. 7).
2. Одновременно нажмите на кнопки [Ambience] и [Brilliance].
3. Кнопками [◀]/[▶] выберите "Registration Import" и нажмите на кнопку [▶/■] (Enter).

Откроется экран Registration Import.

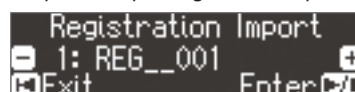

4. Кнопками [-]/[+] выберите загружаемый набор пресетов.

5. Нажмите на кнопку [▶/■] (Enter).

Выведется запрос на подтверждение.

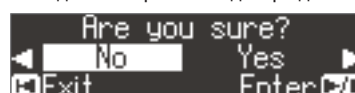

Для отмены операции нажмите на кнопку [I◀] (Exit).

6. Кнопками [▶] выберите "Yes" и нажмите на кнопку [▶/■] (Enter).

Операция будет выполнена.

ЗАМЕЧАНИЕ

Не выключайте питание инструмента до тех пор, пока с экрана не исчезнет сообщение "Executing...".

7. Одновременно нажмите на кнопки [Ambience] и [Brilliance] для выхода из режима Function.

Использование перформансов

Доступно сохранение на накопитель USB и последующая загрузка с него настроек инструмента (перформансов).

НАПОМИНАНИЕ

Для загрузки доступны только созданные в данном инструменте перформансы.

Сохраняемые в перформанс установки

Установка	Стр.
Speaker volume	стр. 8
Headphone volume	стр. 8
Ambience	стр. 8
Headphones 3D Ambience	стр. 8
Brilliance	стр. 8
Key Touch	стр. 8
Hammer Response	стр. 8
Piano Designer	стр. 15
Master Tuning	стр. 20
Temperament	стр. 20
Temperament Key	стр. 20
Volume Limit	стр. 21

Сохранение перформанса

1. Подключите накопитель USB к порту USB Memory (стр. 7).
2. Одновременно нажмите на кнопки [Ambience] и [Brilliance].
3. Кнопками [◀]/[▶] выберите "Piano Setup Export" и нажмите на кнопку [▶/■] (Enter).

Откроется экран Piano Setup Export.



4. Введите имя перформанса.

Кнопки [◀]/[▶]	Выбор позиции редактируемого символа.
Кнопки [-]/[+]	Изменение символа.

5. Нажмите на кнопку [▶/■] (Enter).

Операция будет выполнена.

ЗАМЕЧАНИЕ

Не отключайте питание инструмента и не отсоединяйте накопитель USB до тех пор, пока с экрана не исчезнет сообщение "Executing...".

6. Одновременно нажмите на кнопки [Ambience] и [Brilliance] для выхода из режима Function.

Загрузка перформанса

1. Подключите накопитель USB к порту USB Memory (стр. 7).
2. Одновременно нажмите на кнопки [Ambience] и [Brilliance].
3. Кнопками [◀]/[▶] выберите "Load Piano Setup" и нажмите на кнопку [▶/■] (Enter).

Откроется экран Piano Setup Import.



4. Кнопками [+]/[-] выберите загружаемый перформанс.
5. Нажмите на кнопку [▶/■] (Enter).

Выведется запрос на подтверждение.

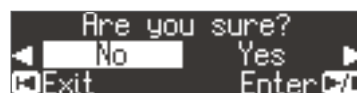

Для отмены операции нажмите на кнопку [◀] (Exit).

6. Кнопками [▶] выберите "Yes" и нажмите на кнопку [▶/■] (Enter).

Операция будет выполнена.

ЗАМЕЧАНИЕ

Не отключайте питание инструмента и не отсоединяйте накопитель USB до тех пор, пока с экрана не исчезнет сообщение "Executing...".

7. Одновременно нажмите на кнопки [Ambience] и [Brilliance] для выхода из режима Function.

Дополнительные функции

Инициализация памяти

Ниже описана процедура удаления всей информации (инициализация) из внутренней памяти инструмента или с накопителя USB (опционального).

ЗАМЕЧАНИЕ

- После выполнения данной операции все данные, хранящиеся в памяти инструмента или на накопителе USB, будут стерты.
- Чтобы восстановить заводские настройки внутренней памяти, используйте операцию Factory Reset (стр. 19).

1. При работе с накопителем USB подключите его к порту USB Memory (стр. 7).
2. Одновременно нажмите на кнопки [Ambience] и [Brilliance].
3. Кнопками [◀]/[▶] выберите "Format Media" и нажмите на кнопку [▶/■] (Enter).

Откроется экран Format Media.

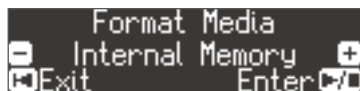

Для отмены операции нажмите на кнопку [◀] (Exit).

4. Кнопками [-]/[+] выберите память, которую необходимо инициализировать (внутренняя память или накопитель USB).
5. Нажмите на кнопку [▶/■] (Enter).

Выведется запрос на подтверждение.

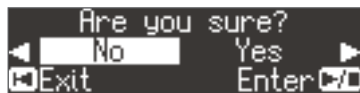

Для отмены операции нажмите на кнопку [◀] (Exit).

6. Кнопками [▶] выберите "Yes" и нажмите на кнопку [▶/■] (Enter).

Операция будет выполнена.

ЗАМЕЧАНИЕ

Не отключайте питание инструмента и не отсоединяйте накопитель USB до тех пор, пока с экрана не исчезнет сообщение "Executing...".

7. Одновременно нажмите на кнопки [Ambience] и [Brilliance] для выхода из режима Function.

Восстановление заводских установок

Функция Factory Reset используется для того, чтобы все установки инструмента возвратились к своим заводским значениям.

ЗАМЕЧАНИЕ

При восстановлении заводских установок пользовательские установки автоматически удаляются.

НАПОМИНАНИЕ

Данная функция не удаляет пьесы из внутренней памяти или с внешнего опционального USB-накопителя. Процедура инициализации внутренней и внешней памяти описана на стр. 19.

1. Одновременно нажмите на кнопки [Ambience] и [Brilliance].
2. Кнопками [◀]/[▶] выберите "Factory Reset" и нажмите на кнопку [▶/■] (Enter).

Выведется запрос на подтверждение.

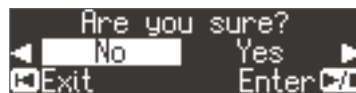

Для отмены операции нажмите на кнопку [◀] (Exit).

3. Кнопками [▶] выберите "Yes" и нажмите на кнопку [▶/■] (Enter).

Операция будет выполнена.

ЗАМЕЧАНИЕ

Не выключайте питание инструмента до тех пор, пока с экрана не исчезнет сообщение "Executing...".

4. Выключите и снова включите питание (стр. 4).

Установки, сохраняемые автоматически

Установка	Стр.
Speaker volume	стр. 8
Headphone volume	стр. 8
Все установки функции Bluetooth	стр. 23
Power Off by the Lid	стр. 22
Auto Off	стр. 22

Установки, сохраняемые с помощью функции Auto Memory Backup

Установка	Стр.
Ambience	стр. 8
Headphones 3D Ambience	стр. 8
Brilliance	стр. 8
Key Touch	стр. 8
Hammer Response	стр. 8
Balance (Split, Dual)	стр. 9
Twin Piano Mode	стр. 9
Metronome (volume, tone, down beat)	стр. 10
Master Tuning	стр. 20
Temperament	стр. 20
Temperament Key	стр. 20
Input Volume	стр. 20
SMF Play Mode	стр. 21
Damper Pedal Part	стр. 21
Reg. Pedal Shift	стр. 21
MIDI Transmit Ch	стр. 22
Display Contrast	стр. 21
Volume Limit	стр. 21
Language	стр. 22

Установки режима Function

Общая процедура

1. Одновременно нажмите на кнопки [Ambience] и [Brilliance].

Инструмент перейдет в режим Function.

2. Кнопками [◀]/[▶] выберите установку, которую необходимо отредактировать.

НАПОМИНАНИЕ

В зависимости от выбранной установки, могут открываться новые экраны с дополнительными параметрами.

3. Кнопками [-]/[+] измените установку.

4. Одновременно нажмите на кнопки [Ambience] и [Brilliance] для выхода из режима Function.

Индикация	Значение	Описание
Master Tuning	Общая настройка	
	<p>При игре в ансамбле можно подстроить высоту строя данного инструмента под другие. Стандартной считается высота, которая соответствует высоте ноты "Ля" средней октавы. Чтобы ансамблевое звучание было более чистым, убедитесь, что инструменты настроены одинаково.</p> <p>415.3 Hz – 440.0 Hz – 466.2 Hz</p>	
Temperament	Выбор строя	
	<p>Классические произведения, например, пьесы барокко, могут исполняться с использованием соответствующих исторических строев (методов настроек). Большинство современных пьес сочинены и исполняются в равномерно темперированном строе, самом распространенном на сегодняшний день. Однако в более ранней музыке существовало большое разнообразие других видов строев. Исполнение пьесы в оригинальном строе позволяет воссоздать гармонические созвучия, которые изначально предполагались композиторами в их произведениях.</p>	
	Equal	В этом строе все октавы делятся на двенадцать равных долей (полутонов). Каждый интервал характеризуется небольшим диссонансом.
	Just Major	Натуральный мажорный строй с консонансным звучанием больших терций и квинт. Он не подходит для исполнения мелодии и не может транспонироваться, но характеризуется благозвучием.
	Just Minor	Натуральный минорный строй отличается от одноименного мажорного тем, что совершенными интервалами являются квинта и малая терция.
	Pythagorean	Этот строй, изобретенный философом Пифагором, исключает диссонанс в квартях и квинтах. Немного диссонируют аккорды, содержащие терцию, но мелодии звучат очень благозвучно.
	Kirnberger I	Аналогично натуральным строям, основан на консонансном звучании главных трезвучий. Хорошо звучат пьесы, написанные в тональностях, которых сочетаются с этим строем.
	Kirnberger II	Разновидность Kirnberger I с более мягкими ограничениями на используемые тональности.
	Kirnberger III	Этот усовершенствованный строй сочетает в себе элементы строев Meantone и Just, допуская большую свободу модуляции. Возможно исполнение произведений во всех тональностях. Резонанс созвучий зависит от тональности, поэтому звучание аккордов отличается от равномерно темперированного строя.
	Meantone	Этот строй является средним между равномерно темперированным и натуральным, допуская транспонирование в другие тональности.
Werckmeister	Этот строй сочетает в себе элементы строев Meantone и Pythagorean. Возможно исполнение произведения во всех тональностях.	
Arabic	Этот строй используется в арабской музыке.	
Temperament Key	Выбор тоники пьесы	
	<p>Играя в любом строе, отличном от равномерно темперированного, необходимо задавать тонику исполняемой пьесы, другими словами – ноту, которая соответствует ноте "До" в тональности До-мажор или "Ля" в тональности Ля-минор.</p> <p>При игре в равномерно темперированном строе тонику задавать не нужно.</p> <p>C – B</p>	
Bluetooth Audio	См. "Использование Bluetooth-аудио" (стр. 23).	
Bluetooth Page Turn/MIDI	См. "Управление партитурой с помощью педали" (стр. 24).	
Bluetooth ID	См. "Установка Bluetooth ID" (стр. 23).	
Song Volume SMF	Громкость пьесы SMF	
	<p>Установка громкости пьесы SMF.</p> <p>* Если SMF Play Mode установить в "Internal", на некоторые партии этот параметр не будет оказывать воздействия. Если SMF Play Mode установить в "External", изменяться будет громкость всех партий.</p> <p>0 – 10</p>	
Song Volume Audio	Громкость аудиопьесы	
	<p>Установка громкости аудиопьесы.</p> <p>0 – 10</p>	
Input Volume	Уровень входного сигнала	
	<p>Установка громкости сигнала, подаваемого на разъемы Input.</p> <p>0 – 10</p>	

Индикация	Значение	Описание
SMF Play Mode	Режим воспроизведения пьесы SMF	
	Выбирайте значение в зависимости от воспроизводимой пьесы, встроенной или с внешнего источника.	
	НАПОМИНАНИЕ Для смены режима можно, удерживая кнопку [▶/■], использовать кнопки [-]/[+].	
	* Если SMF Play Mode установить в "External", эффект пространственности звука (стр. 12) может нивелироваться. Также могут не действовать некоторые эффекты функции Piano Designer.	
	Auto Select	Установка "Internal" или "External" выбирается автоматически в зависимости от воспроизводимой пьесы.
Recording Mode	Internal	Выбираются наиболее подходящие для конкретной пьесы тембры. Установка выбирается для воспроизведения встроенных или записанных в инструмент пьес.
	External	При воспроизведении пьесы используется текущий тембр. Установка выбирается для воспроизведения данных с внешнего источника, например, приобретенных заранее.
	Audio	Запись производится в аудиофайл, который можно в дальнейшем использовать в компьютере.
Rename Song	См. "Переименование пьесы" (стр. 13).	
Copy Song	См. "Копирование записанной пьесы" (стр. 14).	
Delete Song	См. "Удаление пьесы" (стр. 14).	
Piano Setup Export	См. "Сохранение перформанса" (стр. 18).	
Piano Setup Import	См. "Загрузка перформанса" (стр. 18).	
Damper Pedal Part	Режим работы педали Damper	
	Обычно при нажатии на педаль Damper в режимах Dual или Split эффект, назначенный на эту педаль, воздействует на оба тембра. Однако, можно самостоятельно выбрать тембр, на который будет воздействовать педаль.	
	Right & Left	Эффект воздействует на оба тембра
	Right	Эффект воздействует только на тембр 1 (в режиме Dual)/тембр правой руки (в режиме Split)
Center Pedal	Left	Эффект воздействует только на тембр 2 (в режиме Dual)/тембр левой руки (в режиме Split)
	Режим работы центральной педали	
	При включении инструмента центральная педаль по умолчанию управляет функцией Sostenuto (стр. 6). Однако, эта педаль может выполнять и другие функции.	
	* Приоритетность установок функции педали: "Reg. Pedal Shift" → "Page Turn (стр. 24)" → "Center/Left Pedal".	
	Sostenuto	Педаль управляет функцией Sostenuto.
Left Pedal	Play/Stop	Педаль выполняет функцию кнопки [▶/■].
	Layer	При нажатии на педаль добавляется тембр 2 при игре в режиме Dual. * Данная функция действует только в режиме Dual.
	Режим работы левой педали	
Reg. Pedal Shift	При включении инструмента левая педаль по умолчанию управляет функцией Soft (стр. 6). Однако, эта педаль может выполнять и другие функции.	
	* Приоритетность установок функции педали: "Reg. Pedal Shift" → "Page Turn (стр. 24)" → "Center/Left Pedal".	
	Soft	Педаль управляет функцией Soft.
	Play/Stop	Педаль выполняет функцию кнопки [▶/■].
Registration Export	Layer	При нажатии на педаль добавляется тембр 2 при игре в режиме Dual. * Данная функция действует только в режиме Dual.
	Переключение пресетов с помощью педали	
	Можно назначить на педаль функцию последовательного перебора пресетов. При каждом нажатии на педаль будет выбираться пресет со следующим номером.	
Registration Import	* Приоритетность установок функции педали: "Reg. Pedal Shift" → "Page Turn (стр. 24)" → "Center/Left Pedal".	
	Off	При нажатии на педаль пресеты не переключаются.
	Left Pedal	Педаль Soft используется только для переключения пресетов. В этом случае педаль не управляет изначально назначенной на нее функцией (Soft).
Display Contrast	Center Pedal	Педаль Sostenuto используется только для переключения пресетов. В этом случае педаль не управляет изначально назначенной на нее функцией (Sostenuto).
	Позволяет отрегулировать яркость дисплея инструмента. 1 – 10	
Volume Limit	Установка максимальной громкости	
	Ограничение максимальной громкости. Данный параметр позволяет предотвратить повреждение внешнего оборудования при невнимательном обращении с кнопками [Volume]. 20, 40, 60, 80, 100	

Индикация	Значение	Описание
Local Control	Предотвращение дублирования нот	
	При коммутации инструмента с внешним MIDI-секвенсером параметр Local Control следует отключить (установить в значение Off). Поскольку обычно в секвенсере параметр Thru включен, при игре на клавиатуре данные передаются на внутренний тон-генератор по двум путям. В результате при взятии одной ноты звук воспроизводится дважды. Чтобы этого избежать, отключите Local Control, тогда сообщения MIDI будут поступать на тон-генератор только из секвенсера.	
	Off	Параметр Local Control выключен. Клавиатура отключена от тон-генератора инструмента. При игре на ней звук не воспроизводится.
	On	Параметр Local Control включен. Клавиатура подключена к тон-генератору инструмента.
MIDI Transmit Ch	Передающий MIDI-канал	
	MIDI-канал, по которому инструмент передает данные. Прием MIDI-данных происходит по всем каналам (1 – 16). Off, 1 – 16	
Language	Язык выводимой на экран информации	
	Выбор языка, на котором будет выводиться на экран информация. English, Japanese	
Power Off by the Lid	Управление питанием инструмента с помощью крышки клавиатуры	
	Выбор режима управления питанием при закрывании крышки клавиатуры инструмента.	
	Ineffective	При закрывании крышки питание не отключается. Для выключения питания нажмите на кнопку [⏻]. * Если включена функция Auto Off, питание инструмента автоматически отключается через определенный промежуток времени после последней манипуляции с ним.
	Effective	При закрывании крышки питание отключается.
Auto Off	Автоматическое отключение питания	
	По умолчанию питание инструмента автоматически отключается через 30 минут после последней манипуляции с ним. Чтобы питание автоматически не отключалось, установите параметр "Auto Off" в значение "Off". Off, 10, 30, 240 (min)	
Auto Memory Backup	Автоматическое сохранение установок	
	Можно выбрать режим, в котором установки при отключении питания автоматически сохраняются. В этом случае при последующем включении инструмента они восстанавливаются.	
	Off	Установки не сохраняются. После перезагрузки питания они устанавливаются в значения по умолчанию.
	On	Установки сохраняются автоматически. См. "Установки, сохраняемые с помощью функции Auto Memory Backup" (стр. 19).
Format Media	См. "Инициализация памяти" (стр. 19).	
Factory Reset	См. "Восстановление заводских установок" (стр. 19).	
Version	Вывод на экран версии прошивки инструмента.	



Функция Bluetooth®

Наличие функции Bluetooth

В зависимости от страны поставки, функция **Bluetooth** в инструменте может отсутствовать.

Если функция **Bluetooth** присутствует

При включении питания появляется логотип **Bluetooth**.



Общие сведения

Функция **Bluetooth** реализует беспроводную связь между мобильным устройством (смартфоном или планшетом) и данным инструментом, обеспечивая следующие возможности.

Bluetooth-аудио

стр. 23

Воспроизводимые в мобильном устройстве аудиоданные можно прослушивать через динамики инструмента.

Управление партитурой

стр. 24

С помощью инструмента можно управлять нотной партитурой в приложении мобильного устройства.

Обмен MIDI-данными

стр. 25

Прием и передача MIDI-информации между инструментом и мобильным устройством.

Использование Bluetooth-аудио

Сопряжение

"Сопряжение" – процесс распознавания двумя устройствами друг друга и их взаиморегистрации. После этого музыкальные данные, находящиеся в мобильном устройстве, могут воспроизводиться инструментом, будучи переданными по беспроводной связи.

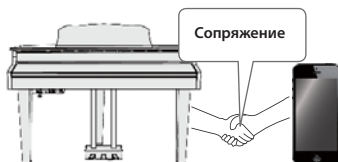

НАПОМИНАНИЕ

- Сопряжение мобильного устройства и инструмента достаточно произвести один раз. Для подключения инструмента к мобильному устройству, сопряжение с которым уже проводилось, выполните процедуру "Повторное сопряжение с мобильным устройством" (стр. 23).
- После выполнения операции Factory Reset (стр. 19) требуется повторное сопряжение.
- Ниже описан один из возможных вариантов процедуры. См. документацию на конкретное мобильное устройство.

1. Расположите мобильное устройство рядом с инструментом.

НАПОМИНАНИЕ

Если используется несколько одинаковых инструментов, включите только тот, который участвует в сопряжении.

2. Одновременно нажмите на кнопки [Ambience] и [Brilliance].

3. Кнопками [◀]/[▶] выберите "Bluetooth Audio" и нажмите на кнопку [▶/■] (Enter).

Откроется экран **Bluetooth Audio**.

4. Кнопками [◀]/[▶] выберите "Bluetooth Pairing" и нажмите на кнопку [▶/■] (Enter).

Выведется сообщение "Now pairing...", и инструмент войдет в режим ожидания отклика от мобильного устройства.

НАПОМИНАНИЕ

Для отмены операции нажмите на кнопку [◀] (Exit).

5. Включите функцию Bluetooth в мобильном устройстве.



НАПОМИНАНИЕ

Данный пример приведен для iPhone. См. документацию на конкретное мобильное устройство.

6. В мобильном устройстве на экране устройств Bluetooth выберите "GP607 Audio".

После сопряжения имя инструмента "GP607 Audio" будет добавлено в список "Paired Devices" мобильного устройства.

НАПОМИНАНИЕ

Если на экран мобильного устройства выводится запрос "Pass Key", введите "0000" (четыре нуля).

7. Одновременно нажмите на кнопки [Ambience] и [Brilliance] для выхода из режима Function.

Установка Bluetooth ID

Если в сети **Bluetooth** присутствует несколько одинаковых инструментов, добавление к именам цифры облегчает их идентификацию в **Bluetooth**-приложении.

1. Одновременно нажмите на кнопки [Ambience] и [Brilliance].
2. Кнопками [◀]/[▶] выберите "Bluetooth ID" и нажмите на кнопку [▶/■] (Enter).
3. Кнопками [-]/[+] отредактируйте установку.

Значение	Описание
0 – 99	Значение "0": "GP607 Audio", "GP607" (по умолчанию) Значение "1": "GP607 Audio1", "GP607_1" ... и так далее

Подключение к ранее сопряженному мобильному устройству

1. Включите функцию Bluetooth в мобильном устройстве.

НАПОМИНАНИЕ

- Если с помощью описанной выше процедуры связь установить не удалось, прикоснитесь к "GP607 Audio" на экране **Bluetooth** мобильного устройства.
- Чтобы разорвать связь, установите в инструменте состояние функции **Bluetooth**-аудио в "Off" (режим Function → "Bluetooth Audio" → "Bluetooth Audio Off") или выключите функцию **Bluetooth** в мобильном устройстве.

Установка громкости сигнала Bluetooth-аудио

Обычно громкость звука регулируется в мобильном устройстве. Однако можно воспользоваться и следующей процедурой.

1. Повторите шаги 2 – 3 процедуры "Сопряжение" (стр. 23).

2. Кнопками [◀]/[▶] выберите "Bluetooth Volume" и кнопками [-]/[+] отрегулируйте громкость.

Управление партитурой с помощью педали

С помощью педали инструмента можно "перелистывать" страницы партитуры в нотном приложении мобильного устройства.

Работа с сопряженным устройством iOS

iOS

После каждого изменения состояния функции **Bluetooth** (перелистывание/MIDI) или восстановления заводских установок требуется выполнить следующие действия.



1 Разорвите связь с "GP607".



2 Отключите Bluetooth.

См. документацию на устройство iOS.

1. Расположите мобильное устройство рядом с инструментом.

НАПОМИНАНИЕ

Если используется несколько одинаковых инструментов, включите только тот, который участвует в сопряжении.

2. Одновременно нажмите на кнопки [Ambience] и [Brilliance].

3. Кнопками [◀]/[▶] выберите "Bluetooth Page Turn/MIDI" и нажмите на кнопку [▶/■] (Enter).

4. Кнопками [◀]/[▶] выберите "Bluetooth Turn/MIDI", а затем кнопками [-]/[+] – "Page Turn".

НАПОМИНАНИЕ

Если выбрать "Page Turn&MIDI", можно будет одновременно управлять партитурой и обмениваться MIDI-данными. Например, можно одновременно с помощью педали перелистывать страницы партитуры и воспроизводить звук с помощью принимаемых инструментом MIDI-сообщений.

5. Включите функцию Bluetooth в мобильном устройстве.

6. В мобильном устройстве выберите "GP607".

После сопряжения имя инструмента ("GP607") будет добавлено в список "Paired Devices" мобильного устройства.

НАПОМИНАНИЕ

- В устройствах iOS (iPhone или iPad) на экран выводится "Bluetooth Pairing Request". Нажмите на кнопку [Pair].
- Если на экран мобильного устройства выводится запрос "Pass Key", введите "0000" (четыре нуля).

7. Одновременно нажмите на кнопки [Ambience] и [Brilliance] для выхода из режима Function.

В нотном приложении мобильного устройства педаль Sostenuto будет открывать следующую страницу партитуры, педаль Soft – предыдущую.

* Установки функции педали имеют следующий приоритет: "Reg. Pedal Shift (стр. 21)" → "Page Turn" → "Center/Left Pedal (стр. 21)".

Если инструмент в мобильном устройстве не отображается

Иногда, в зависимости от мобильного приложения, инструмент может перестать в нем отображаться (становится недоступным). Чтобы исправить ситуацию, удерживая нажатой кнопку инструмента [Accomp], нажмите на кнопку [Left].

Чтобы в мобильном устройстве инструмент не отображался, еще раз, удерживая кнопку [Accomp], нажмите на кнопку [Left].

Повторное сопряжение с мобильным устройством

1. Включите функцию Bluetooth в мобильном устройстве. Инструмент подключится к мобильному устройству по Bluetooth.

НАПОМИНАНИЕ

- Если с помощью описанной выше процедуры связь установить не удалось, прикоснитесь к имени модели ("GP607") на экране Bluetooth мобильного устройства.
- Чтобы разорвать связь, установите в инструменте состояние функции Bluetooth Page Turn в "Off" (режим Function → "Bluetooth Turn/MIDI" → "Bluetooth Turn&MIDI (*1)" Off) или выключите функцию Bluetooth в мобильном устройстве.

(*1) В зависимости от установки "Bluetooth Turn/MIDI" режима Function, на экране отображается "Bluetooth Page Turn" или "Bluetooth MIDI".

Выбор кнопок, управляющих партитурой

В разных мобильных приложениях перелистыванием партитуры могут управлять разные кнопки. Можно определить, какие кнопки этого инструмента будут управлять партитурой.

1. Повторите шаги 2 – 3 процедуры "Управление партитурой с помощью педали" (стр. 24).

2. Кнопками [◀]/[▶] выберите "Page Turn Assign" и кнопками [-]/[+] выберите значение.

Значение	Описание
Cursor Up/Down	Для перемещения используются кнопки клавиатуры [↑]/[↓].
Page Up/Down	Для перемещения используются кнопки клавиатуры [Page Up]/[Page Down].
Cursor Left/Right	Для перемещения используются кнопки клавиатуры [←]/[→].

3. Одновременно нажмите на кнопки [Ambience] и [Brilliance] для выхода из режима Function.

Выбор режима управления партитурой

Доступен выбор режима работы педали, переключающей страницы партитуры.

1. Повторите шаги 2 – 3 процедуры "Управление партитурой с помощью педали" (стр. 24).

2. Кнопками [◀]/[▶] выберите "Page Turn Mode" и кнопками [-]/[+] выберите значение.

Значение	Описание
Once	Страница переключается при каждом нажатии на педаль.
Twice	Для переключения страницы необходимо нажать на педаль два раза с коротким интервалом. Если нажать на педаль один раз, будет выполнена штатная функция педали.

3. Одновременно нажмите на кнопки [Ambience] и [Brilliance] для выхода из режима Function.

Обмен MIDI-данными

Ниже описано как определить установки для обмена MIDI-сообщениями между инструментом и мобильным устройством.

Если устройство iOS уже сопряжено

iOS

После каждого изменения состояния функции **Bluetooth** (перелистывание/MIDI) или восстановления заводских установок требуется выполнить следующие действия.



1 Разорвите связь с "GP607".



2 Отключите Bluetooth.

См. документацию на устройство iOS.

1. Расположите мобильное устройство рядом с инструментом.

НАПОМИНАНИЕ

Если используется несколько одинаковых инструментов, включите только тот, который участвует в сопряжении.

2. Одновременно нажмите на кнопки [Ambience] и [Brilliance].
3. Кнопками [◀]/[▶] выберите "Bluetooth Page Turn/MIDI" и нажмите на кнопку [▶/■] (Enter).
4. Кнопками [◀]/[▶] выберите "Bluetooth Turn/MIDI", а затем кнопками [-]/[+] – "MIDI".
5. Включите функцию **Bluetooth** в мобильном устройстве.



НАПОМИНАНИЕ

Данный пример приведен для iPhone.
См. документацию на конкретное мобильное устройство.

6. В мобильном приложении (например, GarageBand) установите связь с инструментом.

ЗАМЕЧАНИЕ

Не касайтесь "GP607" в установках **Bluetooth** мобильного устройства.

Индикация состояния связи

В зависимости от функции мобильного устройства, на экране инструмента отображаются следующие иконки.

Функция	Иконка
Bluetooth-аудио	 (AUDIO)
Управление партитурой	 (PAGE)
Обмен MIDI-данными	 (MIDI)
Управление партитурой и обмен MIDI-данными	 (P+MIDI)



Неисправности

Проблема	Причина	Устранение	Стр.	Проблема	Причина	Устранение	Стр.
Даже при работе в наушниках слышен посторонний звук ударов при игре на клавиатуре	Звук исходит от молоточков изнутри или это вибрации, передаваемые по полу или стенам?	Чтобы уменьшить вибрацию, передаваемую по полу или стенам помещения, отодвиньте инструмент подальше от стены или подстелите под него специальный антивибрационный коврик, продаваемый в музыкальных магазинах.	–	Инструмент не реагирует на отключение эффекта реверберации	Так как фортепианные звуки имитируют глубину и резонанс звучания рояля, ощущение естественной реверберации акустического инструмента может остаться, несмотря на отключение эффекта реверберации. Можно попытаться снизить уровень реверберации, уменьшив значение "Cabinet Resonance".		15
Питание самопроизвольно отключается	Через определенное время простоя инструмента его питание отключается.	Чтобы этого не происходило, установите параметр "Auto Off" в "Off".	22	В верхнем диапазоне клавиш неожиданно меняется звук	В акустическом фортепиано ноты в верхних полутора октавах продолжают звучать даже после отпущения клавиш независимо от положения педали Damper, так как струны фортепиано в верхнем диапазоне не приглушаются демпферами. Поэтому их звучание модифицируется.		–
Питание неожиданно включается	Питание инструмента включается, если открыть крышку его клавиатуры и выключается после закрытия этой крышки.		5	Возникает высокий неприятный для слуха звенящий звук	Если звук не слышен в наушниках, возможно инструмент неисправен. Проконсультируйтесь с дилером или в сервисном центре компании Roland. Если звук слышен и в наушниках, попробуйте уменьшить значение следующих установок.		15
Не включается питание	Правильно ли подключен сетевой адаптер?		–		<ul style="list-style-type: none"> • Duplex Scale • Full Scale String Res. • Ambience 		
Недоступно управление	Не включена ли функция Panel Lock?	Отключите функцию Panel Lock.	11	Некорректное звучание низких нот (дребезжание)	Не установлена ли громкость в максимальное значение?	Уменьшите громкость.	8
	Правильно ли подключена педаль?		–		Если звук слышен и в наушниках, возможно инструмент поврежден. Проконсультируйтесь с дилером или в сервисном центре компании Roland.		
	Отсоединение шнура педали при включенном инструменте может привести к "зависанию" эффекта, назначенного на педаль.	Прежде чем подключать и отключать педаль, не забудьте выключить питание инструмента	–		Если звук не слышен в наушниках, возможно, это резонируют динамики или расположенные поблизости предметы, потому что уровень громкости слишком высокий. Для подавления резонанса необходимо сделать следующее.		
	Не менялся ли режим работы педали "Right" или "Left"?		21		<ul style="list-style-type: none"> • Расположите динамики на расстоянии 10 – 15 см от стен и других поверхностей. • Уменьшите громкость. • Отодвиньте резонирующие предметы подальше от динамиков. 		
Не включен ли режим Twin Piano?		9	При воспроизведении песни меняются тембры	Не установлен ли параметр SMF Play Mode в "Internal"?	Установите параметр SMF Play Mode в "External".	21	
Если функция Twin Piano включена, правая педаль воздействует только на правую зону клавиатуры, а левая — на левую.		–		Некорректное воспроизведение песни			
Не назначена ли на педаль какая-либо другая функция?	Если на педаль назначена другая функция, она в штатном режиме работать не будет.		21	Тембр рояля изменяется после записи	Не используется ли тембр, созданный с помощью функции Piano Designer?	Некоторые установки Piano Designer могут не обрабатываться при воспроизведении записанной песни.	–
Невозможен обмен данными с накопителем USB	Используется ли накопитель USB фирмы Roland?	При использовании накопителей USB других производителей стабильная работа не гарантируется.	–		Не производилась ли запись в формате аудио?	Используйте запись в формате SMF.	12
Внешние устройства "фоня"	Не подключены ли внешние приборы к разным розеткам?	С помощью разветвителя подключите все приборы к одной розетке.	–	В песне не слышна партия одного инструмента	Не заглушен ли трек?	Нажмите на кнопку соответствующего трека, чтобы ее индикатор загорелся.	11
Низкий уровень входного сигнала	Не установлен ли входной уровень в минимум?		20		Громкость песни мала	Не понижалась ли громкость песни?	
Нет звука	Увеличьте громкость в подключенном устройстве.		–	Не воспроизводится песня с накопителя USB		Не является ли песня аудиофайлом?	Поддерживается воспроизведение следующих форматов аудиофайлов.
	Правильно ли подключены внешние устройства?		7		<ul style="list-style-type: none"> • Расширение файла "WAV" • Разрешение 16 бит с линейной структурой • Частота дискретизации 44.1 кГц 		
	Не установлена ли громкость в минимум?		8		Имеет ли файл расширение "MID"?		–
	Не подключены ли к инструменту наушники или какой-либо разъем?		–		Не отображается имя песни с накопителя USB	Файл не содержит информации об имени песни, или имя состоит из одних пробелов.	
Динамики инструмента отключаются, если гнездо наушников задействовано.		–	Имеет ли файл расширение "MID"?			–	
Не выбран ли режим Local Off?	Выберите режим Local On.		22	Не работают функции записи			
Не установлен ли режим Twin Piano в "Individual"?			9	Не производится запись SMF	Выбрана ли для записи хотя бы одна кнопка партии?		12
В этом случае при подключении наушников взятые в левой зоне клавиатуры ноты не будут слышны в наушниках, подключенных к правому разъему Phones. Аналогично, взятые в правой зоне клавиатуры ноты не будут слышны в наушниках, подключенных к левому разъему Phones.			–	Не производится запись аудиоматериала	Подключен ли к соответствующему порту накопитель USB?		–
Нет звука при воспроизведении песни	Не установлен ли уровень песни в "0"?		20				
Ноты звучат некорректно							
Некорректный строй клавиатуры или песни	Не менялись ли установки транспонирования Transpose?		8				
	Правильно ли определена установка Master Tune?		20				
	Правильно ли определена установка Temperament?		20				
	Корректна ли установка Single Note Tuning?		15				
Воспроизводятся не все ноты	При одновременной игре с песней и частом использовании педали Damper максимально доступное число голосов может быть превышено. Не находится ли инструмент в режиме Dual?		–				
При нажатии клавиш ноты воспроизводятся два раза (дублируются)	Не включен ли режим Dual?	Нажмите на кнопку [Dual], чтобы выключить режим Dual.	–				
	Не подключен ли инструмент к внешнему секвенсеру?	Отключите режим Soft Thru в секвенсере. Установите в инструменте режим Local Control в "Off".	– 22				
Не включаются эффекты	Некоторые эффекты могут не работать для тембра 2 в режиме Dual или для тембра левой руки в режиме Split.		–				

Проблемы при использовании функции Bluetooth

Проблема	Причина/устранение	Стр.	
Инструмент не отображается в списке Bluetooth мобильного устройства	Если функция Bluetooth не включена.	Включите функцию Bluetooth . Функция Bluetooth-аудио: Режим Function → " Bluetooth audio " → "On" Функция Bluetooth Turn/MIDI: Режим Function → " Bluetooth Turn/MIDI " → "On" (*1) В зависимости от установки " Bluetooth Turn/MIDI " режима Function, на экране отображается " Bluetooth Page Turn " или " Bluetooth MIDI ".	29
	Если функция Bluetooth Audio включена.	Отображается устройство "GP607 Audio".	-
	Если функция Bluetooth Page Turn находится в состоянии "On" и функция Bluetooth Turn/MIDI установлена в "Page Turn" или "Page Turn&MIDI" Если функция Bluetooth Page Turn находится в состоянии "On" и функция Bluetooth Turn/MIDI установлена в "MIDI" или "Page Turn&MIDI"	Отображается устройство "GP607". Проверьте эту установку в мобильном приложении, например, GarageBand	
Не устанавливается связь в режиме Bluetooth-аудио	Если инструмент отображается в установках Bluetooth мобильного устройства	Удалите регистрацию устройства, выключите и снова включите функцию Bluetooth-аудио , затем повторите процедуру сопряжения.	29
	Если инструмент не отображается в установках Bluetooth мобильного устройства	Выключите и снова включите функцию Bluetooth в мобильном устройстве, затем повторите процедуру сопряжения.	
Не устанавливается связь в режиме Bluetooth управления партитурой	Иногда при переключении режима функции Bluetooth Page Turn/MIDI связь с мобильным устройством может оказаться недоступной.	Удалите регистрацию устройства, выключите и снова включите функцию Bluetooth-аудио , затем повторите процедуру сопряжения.	-
	Если инструмент отображается в установках Bluetooth мобильного устройства	Выключите и снова включите функцию Bluetooth в мобильном устройстве, затем повторите процедуру сопряжения.	
Не устанавливается связь в режиме Bluetooth обмена MIDI-данными	Иногда при переключении режима функции Bluetooth Page Turn/MIDI связь с мобильным устройством может оказаться недоступной.	Удалите регистрацию устройства, выключите и снова включите функцию Bluetooth в мобильном устройстве, затем повторите процедуру сопряжения.	-
	Удалите устройство из установок Bluetooth , выключите и снова включите функцию Bluetooth в мобильном устройстве, затем повторите процедуру сопряжения.		
Обмен MIDI-данными недоступен	Необходимо корректно произвести установки как в секции Bluetooth мобильного устройства, так и в используемом приложении, например, GarageBand.		
Не производится сопряжение для функций управления партитурой и MIDI	Функция Bluetooth инструмента устанавливает сопряжение с мобильным устройством при первом ее включении. Повторное сопряжение не требуется.		-
Функции управления партитурой и MIDI не работают одновременно	Установите режим функции Bluetooth Turn/MIDI в "Page Turn&MIDI".		
Не устанавливается подключение к сопряженному устройству	Если связь разрывается сразу же после ее установки или после переключения режима функции Bluetooth Page Turn/MIDI , выключите функцию Bluetooth в мобильном устройстве и повторно включите ее.		
Клавиатура в мобильном устройстве становится недоступной	При использовании функции Page Turn в некоторых моделях мобильных устройств клавиатура может становиться недоступной. Чтобы открыть клавиатуру мобильного устройства, удерживая кнопку [Accomp] инструмента, нажмите на кнопку [Left]. Чтобы скрыть клавиатуру мобильного устройства, еще раз, удерживая кнопку [Accomp] инструмента, нажмите на кнопку [Left].		

Сообщения об ошибках

Индикация	Описание
Error 2	Ошибка записи данных. Возможно, внешний накопитель поврежден. Замените накопитель и повторите операцию или попробуйте инициализировать накопитель (стр. 19).
	Возможно повреждена внутренняя память. Инициализируйте ее (стр. 19).
Error 10	Внешний накопитель не подключен. Подключите накопитель и повторите операцию.
	Возможно повреждена внутренняя память. Инициализируйте ее (стр. 19).
Error 11	Для сохранения данных недостаточно свободной памяти.
	Замените накопитель или удалите с него ненужные файлы и повторите операцию.
Error 14	Ошибка чтения данных. Возможно, внешний накопитель поврежден.
	Смените накопитель и повторите операцию или попробуйте инициализировать накопитель (стр. 19).
Error 15	Возможно, повреждена внутренняя память. Инициализируйте ее (стр. 19).
	Файл не распознается. Инструмент не поддерживает работу с данными этого формата.
Error 18	Неподдерживаемый аудиоформат.
	Используйте линейные аудиофайлы WAV формата 44.1 кГц/16 бит.
Error 30	Внутренняя память инструмента переполнена.
Error 40	С внешнего MIDI-устройства передается слишком плотный поток MIDI-данных, и инструмент не успевает его обработать. Сократите объем передаваемой информации.
Error 43	Ошибка при передаче MIDI-данных. Проверьте MIDI-кабель и подключенные MIDI-устройства.
Error 51	Произошла системная ошибка. Попробуйте повторить операцию, после которой появилось это сообщение. Если проблема осталась, обратитесь в сервисный центр Roland.
Error 65	Слишком высокий ток на разъеме External Memory. Убедитесь в исправности подключенного к нему устройства, отключите и еще раз включите питание инструмента.

Техника безопасности

⚠ ПРЕДУПРЕЖДЕНИЕ

Автоматическое отключение питания

Питание инструмента автоматически отключается через определенный промежуток времени после последней манипуляции с ним (функция Auto Off). Чтобы этого не происходило, выключите функцию Auto Off (стр. 22).



Используйте только прилагаемый сетевой адаптер

Используйте только прилагаемый сетевой адаптер. Подключайте сетевой шнур только к сети, напряжение в которой совпадает с тем, которое обозначено на корпусе адаптера. В противном случае можно повредить аппаратуру или получить удар электрическим током.



Пользуйтесь только прилагаемым сетевым шнуром

Используйте только прилагаемый сетевой шнур. Этот шнур не должен использоваться с другими устройствами.



Верхняя крышке

- Открывать и закрывать верхнюю крышку должны только взрослые.
- Не открывайте верхнюю крышку на слишком большой угол (рекомендуется не более 30 градусов). В противном случае можно повредить инструмент или уронить крышку. Кроме того, открывая крышку убедитесь, что рядом с ней отсутствуют посторонние предметы.



⚠ ВНИМАНИЕ

Меры предосторожности при транспортировке

При транспортировке инструмента соблюдайте описанные ниже меры безопасности. Перемещать инструмент следует вдвоем. Необходимо нести его аккуратно, не наклоняя. Убедитесь, что держите инструмент крепко, чтобы не получить травму и не повредить его.



- Следите за тем, чтобы не потерять винты, которыми инструмент крепится к стойке. Если они ослабились, затяните их.
- Отсоедините сетевой шнур.
- Отсоедините все шнуры от внешних устройств.
- Закрутите фиксаторы стойки (стр. 6).
- Закройте крышку клавиатуры.
- Закройте верхнюю.
- Сложите пиюпитр.

Не прищемите пальцы

Осторожно обращайтесь со следующими подвижными частями, чтобы не прищемить пальцы. Если инструмент используют дети, необходим контроль взрослых за ними.



- Верхняя крышка (стр. 4)
- Пюпитр (стр. 4)
- Штанга (стр. 4)
- Крышка клавиатуры (стр. 5)

Храните мелкие детали подальше от детей

Во избежание попадания в дыхательные пути, храните следующие детали в местах, недоступных детям.



- Винты

⚠ ВНИМАНИЕ

Использование скамьи

При использовании скамьи обращайте внимание на следующее:

- Не играйте со скамьей, и не вставайте на нее.
- Не садитесь на скамью вдвоем.
- Не настраивайте высоту скамьи, сидя на ней.
- Не садитесь на скамью, если ослаблены винты, крепящие ее ножки. При ослаблении винтов немедленно затяните их прилагаемым инструментом.)
- Не помещайте руки в зазор (пружинный механизм) под крышкой сиденья. Иначе можно травмировать руки.



Аккуратно обращайтесь с верхней крышкой и крышкой клавиатуры

- Чтобы не допустить падения верхней крышки, надежно закрепляйте штангу в пазу. При манипуляциях со штангой обязательно придерживайте верхнюю крышку одной рукой.
- При манипуляциях с движущимися частями будьте осторожны, не прищемите пальцы. Если инструмент используют дети, необходим контроль взрослых за ними.
- Закрывая крышку убедитесь, что под ней ничего нет, например, пиюпитра.
- Перед перемещением инструмента закройте верхнюю крышку и крышку клавиатуры.



Важные замечания

Размещение

- Не допускайте попадания на прибор прямых солнечных лучей, не устанавливайте около источников тепла, внутри закрытого автомобиля и не подвергайте воздействию перепадов температуры. Иначе корпус прибора может деформироваться или изменить свой цвет.
- Не ставьте на клавиатуру инструмента никаких предметов, чтобы не повредить ее

Уход

- Педали инструмента выполнены из латуны. Она имеет свойство окисляться и тускнеть. Если это произошло, используйте полироль для металла, продающиеся в хозяйственных магазинах.

Уход за клавиатурой

- Не наносите на клавиатуру и на инструмент каких-либо надписей или пометок другого рода. Чернила проникнут внутрь структуры поверхности и удалить их будет невозможно.
- Не прикрепляйте на клавиатуру наклейки, поскольку их клеящая поверхность оставит следы и приведет к изменению цвета.
- Для удаления сильных загрязнений используйте специальную чистящую жидкость для клавиатуры, не содержащую абразивных примесей. Протирайте инструмент легкими движениями. Если грязь удалить не удастся, протирайте клавиши, постепенно усиливая нажим, но следите за тем, чтобы не оставить царапины.

Уход за лакированным корпусом

- Корпус инструмента имеет лакированное покрытие, которое требует периодического ухода. При этом обращайте внимание на следующие моменты.
 - Регулярно протирайте корпус мягкой сухой материей. Не прилагайте излишних усилий, так как даже мелкие песчинки грязи могут оставить на поверхности царапины.
 - Не используйте чистящие средства или растворители, поскольку они могут повредить поверхность корпуса и оставить царапины.
 - Если поверхность корпуса потеряла блеск, протрите ее сухой материей, смоченной в фортепианной полироли. Не используйте ткань, содержащую химикаты.

- Сведения о фортепианной полироли

- Используйте полироль, строго следуя прилагаемым к ней инструкциям.
- Используйте только специальные полироли для лакированных фортепиано. Применение других средств может привести к возникновению царапин, деформации или изменению цвета корпуса. Относительно марки полироли проконсультируйтесь в ближайшем музыкальном магазине.
- Используйте полироль только для обработки лакированной поверхности корпуса. Всегда протирайте его по направлению волокон. Не трите сильно и подолгу один и те же места, это может привести к потере блеска.
- Храните полироль вдали от детей. Если полироль была случайно проглочена, первым делом попытайтесь вызвать рвоту, а затем немедленно обратитесь к врачу.

Ремонт и данные

- Помните о том, что при отправке прибора в ремонт данные его внутренней памяти могут быть потеряны. Поэтому предварительно их необходимо сохранить. Во время ремонта инструмента особое внимание уделяется сохранности данных внутренней памяти. Однако возможны ситуации, например, выход из строя схем памяти, в которых этого добиться невозможно. Компания Roland ответственности за сохранность данных внутренней памяти прибора не несет.

Меры предосторожности

- При размещении мобильного устройства на инструменте соблюдайте следующие правила
 - Будьте аккуратны, чтобы не поцарапать отделку корпуса инструмента мобильным устройством.
 - Чтобы не уронить мобильное устройство, не кладите его на пиюпитр или на крышку.
- Помните, что в результате поломки или несоблюдения правил эксплуатации прибора содержимое памяти может быть безвозвратно потеряно. Чтобы снизить риск потери данных, рекомендуется периодически архивировать их.
- Компания Roland ответственности за сохранность данных не несет.
- Не ударяйте по дисплею и не нажимайте на него.
- Поскольку звуковые колебания могут передаваться через пол или стены, при игре на инструменте не забывайте о покое окружающих.
- Не прилагайте чрезмерных физических усилий при обращении с пиюпитром.
- Не используйте коммутационные кабели, которые содержат резисторы.

Использование USB-накопителей

- USB-накопитель собран с высокой точностью и требует аккуратного обращения. Соблюдайте следующие правила.
 - В процессе обмена данными с накопителем USB, не отключайте его.
 - Чтобы избежать повреждения накопителя статическим электричеством, прежде чем взять его в руки, снимите заряд с тела и одежды.

Радиочастотное излучение

- Перечисленные ниже действия могут привести к нарушению законодательства.
 - Разборка или модификация прибора.
 - Снятие сертификационной наклейки с тыльной панели прибора.

Авторские права

- Несанкционированные запись, распространение, продажа, сдача в прокат, публичное воспроизведение и подобные действия, в целом или частично, любого произведения, авторские права на которое принадлежат третьей стороне, запрещены законом.
- Не используйте прибор в целях нелегального распространения аудиоматериалов или нарушающих авторские права третьей стороны. Производитель не несет ответственности ни за какие противоправные действия пользователя.
- Права на все данные, находящиеся в памяти прибора, принадлежат Roland Corporation.
- Приобретение прибора дает право на использование этих данных для создания, демонстрации, записи и распространения оригинального аудиоматериала.
- Приобретение данного прибора НЕ дает право на распространение этих данных в оригинальной или модифицированной формах на любых носителях или по сетям Интернет.
- В приборе используется программное обеспечение eCROS, права на которое принадлежат японской компании eSOL Co., Ltd.
- Логотип и название Bluetooth® являются зарегистрированными торговыми марками Bluetooth SIG, Inc. и используются компанией Roland по лицензии.
- В приборе используется программный код µT-Kernel, по лицензии T-License 2.0 от T-Engine Forum (www.tron.org).
- Roland, SuperNATURAL, BOSS являются торговыми марками или зарегистрированными торговыми марками Roland Corporation в США и/или других странах.
- Все названия продуктов, упоминаемые в этом документе, являются торговыми марками или зарегистрированными торговыми марками соответствующих владельцев.
- В приборе используется программный код Jansson (<http://www.digip.org/jansson/>).
Copyright © 2009-2014 Petri Lehtinen <petri@digip.org>
Лицензия MIT <http://opensource.org/licenses/mit-license.php>

Гаммы

Для встроенных пьес группы Scales (гаммы) ниже приведены партитуры, которые рекомендуется использовать в репетиционных целях.

Советы по разучиванию

♪ Прослушайте пьесу в нужной тональности, в которой планируется ее репетировать и запомните ее на слух.

➔ Выбор пьесы/Воспроизведение и запись пьес (стр. 11)

♪ Начните репетировать одной рукой в медленном темпе.

Глядя в партитуру, следите за правильностью аппликатуры.

При исполнении одной рукой используйте функцию Part Mute.

➔ Изменение темпа (стр. 10)

➔ Прослушивание отдельных партий (Part Mute) (стр. 11)

♪ Научившись играть без ошибок, увеличьте темп.

Старайтесь играть точно в заданном ритме.

Внимательно слушайте аккомпанемент и держите установленный темп.

Чтобы прослушать свое исполнение со стороны, запишите его, это поможет проанализировать и выявить слабые места.

➔ Воспроизведение и запись пьес (стр. 11)

Мажорные гаммы

C major (C-Dur)

Musical notation for the C major scale in 4/4 time. The treble clef part starts on middle C (C4) and ascends to C5, while the bass clef part descends from C4 to C3. Fingerings are indicated by numbers 1-5 above or below notes. The piece concludes with a whole note chord of C major.

G major (G-Dur)

Musical notation for the G major scale in 4/4 time. The treble clef part starts on G4 and ascends to G5, while the bass clef part descends from G4 to G2. Fingerings are indicated by numbers 1-5. The piece concludes with a whole note chord of G major.

D major (D-Dur)

Musical notation for the D major scale in 4/4 time. The treble clef part starts on D4 and ascends to D5, while the bass clef part descends from D4 to D2. Fingerings are indicated by numbers 1-5. The piece concludes with a whole note chord of D major.

A major (A-Dur)

Musical notation for the A major scale in 4/4 time. The treble clef part starts on A4 and ascends to A5, while the bass clef part descends from A4 to A2. Fingerings are indicated by numbers 1-5. The piece concludes with a whole note chord of A major.

E major (E-Dur)

Musical notation for the E major scale in 4/4 time. The treble clef part starts on E4 and ascends to E5, while the bass clef part descends from E4 to E2. Fingerings are indicated by numbers 1-5. The piece concludes with a whole note chord of E major.

B major (H-Dur)

Musical notation for the B major scale in 4/4 time. The treble clef part starts on B4 and ascends to B5, while the bass clef part descends from B4 to B2. Fingerings are indicated by numbers 1-5. The piece concludes with a whole note chord of B major.

Мажорные гаммы

F major (F-Dur)

B^b major (B-Dur)

E^b major (Es-Dur)

A^b major (As-Dur)

D^b major (Des-Dur)

G^b major (Ges-Dur)

Минорные гаммы

A minor (a-Moll): гармонический минор

Musical notation for the A minor harmonic scale in 4/4 time. The treble clef part starts with a C4 quarter note, followed by D4, E4, F4, G4, A4, B4, and A4. The bass clef part starts with a C3 quarter note, followed by B2, A2, G2, F2, E2, D2, and C2. Fingerings are indicated by numbers 1-5 above or below notes. The piece concludes with a whole note chord of A2, C3, and E3.

A minor (a-Moll): мелодический минор

Musical notation for the A minor melodic scale in 4/4 time. The treble clef part starts with a C4 quarter note, followed by D4, E4, F4, G4, A4, B4, and A4. The bass clef part starts with a C3 quarter note, followed by B2, A2, G2, F2, E2, D2, and C2. Fingerings are indicated by numbers 1-5 above or below notes. The piece concludes with a whole note chord of A2, C3, and E3.

E minor (e-Moll): гармонический минор

Musical notation for the E minor harmonic scale in 4/4 time. The treble clef part starts with an E4 quarter note, followed by F#4, G4, A4, B4, C#5, and B4. The bass clef part starts with an E3 quarter note, followed by D3, C3, B2, A2, G2, F2, and E2. Fingerings are indicated by numbers 1-5 above or below notes. The piece concludes with a whole note chord of E2, G2, and B2.

E minor (e-Moll): мелодический минор

Musical notation for the E minor melodic scale in 4/4 time. The treble clef part starts with an E4 quarter note, followed by F#4, G4, A4, B4, C#5, and B4. The bass clef part starts with an E3 quarter note, followed by D3, C3, B2, A2, G2, F2, and E2. Fingerings are indicated by numbers 1-5 above or below notes. The piece concludes with a whole note chord of E2, G2, and B2.

B minor (h-Moll): гармонический минор

Musical notation for the B minor harmonic scale in 4/4 time. The treble clef part starts with a B4 quarter note, followed by C#5, D5, E5, F#5, G5, and F#5. The bass clef part starts with a B2 quarter note, followed by A2, G2, F2, E2, D2, C2, and B1. Fingerings are indicated by numbers 1-5 above or below notes. The piece concludes with a whole note chord of B1, D2, and F2.

B minor (h-Moll): мелодический минор

Musical notation for the B minor melodic scale in 4/4 time. The treble clef part starts with a B4 quarter note, followed by C#5, D5, E5, F#5, G5, and F#5. The bass clef part starts with a B2 quarter note, followed by A2, G2, F2, E2, D2, C2, and B1. Fingerings are indicated by numbers 1-5 above or below notes. The piece concludes with a whole note chord of B1, D2, and F2.

Минорные гаммы

F# minor (fis-Moll): гармонический минор

Musical notation for F# minor (fis-Moll) harmonic scale. The score is in 4/4 time and consists of two staves. The right hand (treble clef) plays the ascending scale: F#4, G4, A4, B4, C#5, D5, E5, F#5. The left hand (bass clef) plays the descending scale: F#4, G4, A4, B4, C#5, D5, E5, F#5. Fingerings are indicated by numbers 1-4 above or below notes. The piece concludes with a double bar line and a repeat sign.

F# minor (fis-Moll): мелодический минор

Musical notation for F# minor (fis-Moll) melodic scale. The score is in 4/4 time and consists of two staves. The right hand (treble clef) plays the ascending scale: F#4, G4, A4, B4, C#5, D5, E5, F#5. The left hand (bass clef) plays the descending scale: F#4, G4, A4, B4, C#5, D5, E5, F#5. Fingerings are indicated by numbers 1-4 above or below notes. The piece concludes with a double bar line and a repeat sign.

C# minor (cis-Moll): гармонический минор

Musical notation for C# minor (cis-Moll) harmonic scale. The score is in 4/4 time and consists of two staves. The right hand (treble clef) plays the ascending scale: C#4, D4, E4, F#4, G#4, A4, B4, C#5. The left hand (bass clef) plays the descending scale: C#4, D4, E4, F#4, G#4, A4, B4, C#5. Fingerings are indicated by numbers 1-4 above or below notes. The piece concludes with a double bar line and a repeat sign.

C# minor (cis-Moll): мелодический минор

Musical notation for C# minor (cis-Moll) melodic scale. The score is in 4/4 time and consists of two staves. The right hand (treble clef) plays the ascending scale: C#4, D4, E4, F#4, G#4, A4, B4, C#5. The left hand (bass clef) plays the descending scale: C#4, D4, E4, F#4, G#4, A4, B4, C#5. Fingerings are indicated by numbers 1-4 above or below notes. The piece concludes with a double bar line and a repeat sign.

G# minor (gis-Moll): гармонический минор

Musical notation for G# minor (gis-Moll) harmonic scale. The score is in 4/4 time and consists of two staves. The right hand (treble clef) plays the ascending scale: G#4, A4, B4, C#5, D#5, E5, F#5, G#5. The left hand (bass clef) plays the descending scale: G#4, A4, B4, C#5, D#5, E5, F#5, G#5. Fingerings are indicated by numbers 1-4 above or below notes. The piece concludes with a double bar line and a repeat sign.

G# minor (gis-Moll): мелодический минор

Musical notation for G# minor (gis-Moll) melodic scale. The score is in 4/4 time and consists of two staves. The right hand (treble clef) plays the ascending scale: G#4, A4, B4, C#5, D#5, E5, F#5, G#5. The left hand (bass clef) plays the descending scale: G#4, A4, B4, C#5, D#5, E5, F#5, G#5. Fingerings are indicated by numbers 1-4 above or below notes. The piece concludes with a double bar line and a repeat sign.

Минорные гаммы

D minor (d-Moll): гармонический минор

Handwritten musical notation for the D minor harmonic scale in 4/4 time. The treble clef starts on D4. The bass clef starts on D3. The scale is: D4, E4, F4, G4, A4, B4, D5, A4, G4, F4, E4, D4. Fingerings are indicated by numbers 1-5 above the notes. The bass line consists of descending eighth notes: D3, C3, B2, A2, G2, F2, E2, D2.

D minor (d-Moll): мелодический минор

Handwritten musical notation for the D minor melodic scale in 4/4 time. The treble clef starts on D4. The bass clef starts on D3. The scale is: D4, E4, F4, G4, A4, B4, C5, B4, A4, G4, F4, E4, D4. Fingerings are indicated by numbers 1-5 above the notes. The bass line consists of descending eighth notes: D3, C3, B2, A2, G2, F2, E2, D2.

G minor (g-Moll): гармонический минор

Handwritten musical notation for the G minor harmonic scale in 4/4 time. The treble clef starts on G4. The bass clef starts on G3. The scale is: G4, A4, B4, C5, B4, A4, G4, B4, A4, G4, F4, E4, D4. Fingerings are indicated by numbers 1-5 above the notes. The bass line consists of descending eighth notes: G3, F3, E3, D3, C3, B2, A2, G2.

G minor (g-Moll): мелодический минор

Handwritten musical notation for the G minor melodic scale in 4/4 time. The treble clef starts on G4. The bass clef starts on G3. The scale is: G4, A4, B4, C5, B4, A4, G4, A4, B4, C5, B4, A4, G4. Fingerings are indicated by numbers 1-5 above the notes. The bass line consists of descending eighth notes: G3, F3, E3, D3, C3, B2, A2, G2.

C minor (c-Moll): гармонический минор

Handwritten musical notation for the C minor harmonic scale in 4/4 time. The treble clef starts on C4. The bass clef starts on C3. The scale is: C4, D4, E4, F4, G4, A4, B4, C5, B4, A4, G4, F4, E4, D4, C4. Fingerings are indicated by numbers 1-5 above the notes. The bass line consists of descending eighth notes: C3, B2, A2, G2, F2, E2, D2, C2.

C minor (c-Moll): мелодический минор

Handwritten musical notation for the C minor melodic scale in 4/4 time. The treble clef starts on C4. The bass clef starts on C3. The scale is: C4, D4, E4, F4, G4, A4, B4, C5, B4, A4, G4, F4, E4, D4, C4. Fingerings are indicated by numbers 1-5 above the notes. The bass line consists of descending eighth notes: C3, B2, A2, G2, F2, E2, D2, C2.

Минорные гаммы

F minor (f-Moll): гармонический минор

Musical notation for F minor (f-Moll) harmonic scale in 4/4 time. The scale is shown in both treble and bass clefs. Fingerings are indicated by numbers 1-4. The bass line starts with a 5 in the first measure. The piece concludes with a double bar line and a fermata over a whole note F.

F minor (f-Moll): мелодический минор

Musical notation for F minor (f-Moll) melodic scale in 4/4 time. The scale is shown in both treble and bass clefs. Fingerings are indicated by numbers 1-4. The piece concludes with a double bar line and a fermata over a whole note F.

B^b minor (b-Moll): гармонический минор

Musical notation for B^b minor (b-Moll) harmonic scale in 4/4 time. The scale is shown in both treble and bass clefs. Fingerings are indicated by numbers 1-4. The piece concludes with a double bar line and a fermata over a whole note B^b.

B^b minor (b-Moll): мелодический минор

Musical notation for B^b minor (b-Moll) melodic scale in 4/4 time. The scale is shown in both treble and bass clefs. Fingerings are indicated by numbers 1-4. The piece concludes with a double bar line and a fermata over a whole note B^b.

E^b minor (es-Moll): гармонический минор

Musical notation for E^b minor (es-Moll) harmonic scale in 4/4 time. The scale is shown in both treble and bass clefs. Fingerings are indicated by numbers 1-4. The piece concludes with a double bar line and a fermata over a whole note E^b.

E^b minor (es-Moll): мелодический минор

Musical notation for E^b minor (es-Moll) melodic scale in 4/4 time. The scale is shown in both treble and bass clefs. Fingerings are indicated by numbers 1-4. The piece concludes with a double bar line and a fermata over a whole note E^b.

Список тембров

Piano

№	Имя тембра
1	Concert Piano
2	Ballad Piano
3	Mellow Piano
4	Bright Piano

НАПОМИНАНИЕ

Piano Designer можно использовать только для редактирования тембров, выбираемых кнопкой [Piano].

E. Piano

№	Имя тембра
1	Tremolo EP
2	Pop EP
3	Vintage EP
4	FM E.Piano
5	EP Belle
6	'60s EP
7	Clav.
8	Stage Phaser
9	'70s EP
10	E.Grand

Organ

№	Имя тембра
1	Pipe Organ
2	Nason flt 8'
3	Combo Jz.Org
4	Ballad Organ
5	ChurchOrgan1
6	ChurchOrgan2
7	Gospel Spin
8	Full Stops
9	Mellow Bars
10	Light Organ
11	Lower Organ
12	'60s Organ

Strings

№	Имя тембра
1	Symphonic Str 1
2	Epic Strings
3	Rich Strings
4	Orchestra Str
5	Orchestra
6	Chamber Winds
7	Harp
8	Violin
9	Velo Strings
10	Flute
11	Cello
12	OrchestraBrs
13	Pizzicato Str
14	Symphonic Str 2
15	Soft Pad
16	Magical Piano
17	Jazz Scat

Other

№	Имя тембра
1	UprightPiano
2	MellowUprght
3	BrightUprght
4	Rock Piano
5	RagtimePiano
6	Fortepiano
7	Mellow Forte
8	Bright Forte
9	Harpsichord
10	Harpsi 8'+4'

* При выборе тембров с номерами 11 – 19 с помощью клавиатуры можно будет воспроизводить звуки ударных.

* Тембры с номерами от 20 и выше совместимы с форматом GM2.

* Если переключать тембры группы "Others", удерживая кнопку [+] или [-], тембры перестают меняться при достижении номеров 6, 11 и 20.

* Для выбора следующего тембра отпустите кнопку [-]/[+], а затем вновь нажмите на нее.



Список встроенных пьес

№	Название	Композитор
Listening		
1	Widmung S.566 R.253	Robert Alexander Schumann, Arranged by Franz Liszt
2	Étude, op.10-12	Fryderyk Franciszek Chopin
3	Floral Pursuits *	Léo Delibes, Arranged by John Maul
4	The Nutcracker "Waltz of the Flowers" (Jazz Arrangement) *	Peter Ilyich Tchaikovsky
5	The Marriage of Figaro "Overture" (Piano Arrangement) *	Wolfgang Amadeus Mozart
6	Barcarolle	Fryderyk Franciszek Chopin
7	Zhavoronok	Mikhail Ivanovich Glinka, Arranged by Mily Alexeyevich Balakirev
8	Sonate für Klavier Nr.23 1	Ludwig van Beethoven
9	Sonate für Klavier Nr.23 2	Ludwig van Beethoven
10	Sonate für Klavier Nr.23 3	Ludwig van Beethoven
11	Valse, op.34-1	Fryderyk Franciszek Chopin
12	Polonaise op.53	Fryderyk Franciszek Chopin
13	Nocturne No.20	Fryderyk Franciszek Chopin
14	Die Forelle	Franz Peter Schubert, Arranged by Franz Liszt
15	Reflets dans l'Eau	Claude Achille Debussy
16	La Fille aux Cheveux de Lin	Claude Achille Debussy
17	La Campanella	Franz Liszt
18	Scherzo No.2	Fryderyk Franciszek Chopin
Masterpieces		
1	Danse des Mirlitons *	Peter Ilyich Tchaikovsky
2	Salut d'amour *	Edward Elgar
3	Menuett G Dur BWV Anh.114	Johann Sebastian Bach
4	Präludium C Dur BWV846	Johann Sebastian Bach
5	The Harmonious Blacksmith	Georg Friedrich Händel
6	Le Coucou	Louis Claude Daquin
7	Türkischer Marsch	Wolfgang Amadeus Mozart
8	Sonate Nr.16 C Dur	Wolfgang Amadeus Mozart
9	Türkischer Marsch	Ludwig van Beethoven
10	Für Elise	Ludwig van Beethoven
11	Moments Musicaux op.94-3	Franz Peter Schubert
12	Gavotte	François Joseph Gossec
13	Sonatine op.36-1	Muzio Clementi
14	Sonatine op.20-1	Friedrich Kuhlau
15	Jägerlied	Felix Mendelssohn
16	Frühlingslied	Felix Mendelssohn
17	Auf Flügeln des Gesanges	Felix Mendelssohn
18	Nocturne, op.9-2	Fryderyk Franciszek Chopin
19	Étude, op.10-3	Fryderyk Franciszek Chopin
20	Prélude, op.28-15	Fryderyk Franciszek Chopin
21	Valse, op.64-1	Fryderyk Franciszek Chopin
22	Valse, op.64-2	Fryderyk Franciszek Chopin
23	Fantaisie-Impromptu	Fryderyk Franciszek Chopin
24	Radetzky Marsch	Johann Baptist Strauss
25	Träumerei	Robert Alexander Schumann
26	Fröhlicher Landmann	Robert Alexander Schumann
27	La prière d'une Vierge	Tekla Badarzewska
28	Dolly's Dreaming Awakening	Theodor Oesten
29	Brautchor	Wilhelm Richard Wagner
30	Liebesträume Nr.3	Franz Liszt
31	Blumenlied	Gustav Lange
32	Course en Troika	Peter Ilyich Tchaikovsky
33	Ungarische Tänze Nr.5	Johannes Brahms
34	An der schönen, blauen Donau	Johann Strauss, Sohn
35	Humoreske	Antonín Dvořák
36	Clair de Lune	Claude Achille Debussy
37	1ère Arabesque	Claude Achille Debussy
38	Golliwog's Cakewalk	Claude Achille Debussy
39	Je te veux	Erik Satie
40	1ère Gymnopédie	Erik Satie
Easy Piano		
1	Twinkle Twinkle Little Star	French Folk Song
2	Mary Had a Little Lamb	Traditional
3	Bear Song	American Folk Song
4	Ich Bin Ein Musikante	German Folk Song
5	Grand Father's Clock	Henry Work
6	Maple Leaf Rag	Scott Joplin
7	Le Quattro Stagioni "La Primavera"	Antonio Vivaldi
8	Marche Militaire Nr.1	Franz Peter Schubert
Scales		
1 – 36	Major Scales, Minor Scales	–
Hanon		
1 – 20	Hanon 1–20	Charles-Louis Hanon
Beyer		
1 – 106	Beyer 1-106	Ferdinand Beyer

№	Название	Композитор
Burgmüller		
1	Openness	Johann Friedrich Franz Burgmüller
2	Arabesque	
3	Pastoral	
4	A Small Gathering	
5	Innocence	
6	Progress	
7	The Clear Stream	
8	Gracefulness	
9	The Hunt	
10	Tender Flower	
11	The Young Shepherdess	
12	Farewell	
13	Consolation	
14	Austrian Dance	
15	Ballad	
16	Sighing	
17	The Chatterbox	
18	Restlessness	
19	Ave Maria	
20	Tarantella	
21	Angelic Harmony	
22	Gondola Song	
23	The Return	
24	The Swallow	
25	The Knight Errant	
Czerny100		
1 – 100	Czerny100 1-100	Carl Czerny

- * Все права защищены. Использование данных пьес разрешается только в частных целях, не преследующих извлечения прибыли. Использование их в других целях без разрешения правообладателя преследуется по закону.
- * При воспроизведении встроенных пьес данные через порт USB Computer и через **Bluetooth** (MIDI) не передаются.
- * Если параметр SMF Play Mode установлен в "Internal", изменение значения Song Volume SMF будет воздействовать не на все партии. Если параметр SMF Play Mode установлен в "External", изменяться будет громкость всех партий.
- * Пьесы, отмеченные звездочкой (*), являются собственной разработкой Roland Corporation. Все права на них принадлежат Roland Corporation.
- * Listening 1, 2, 6 – 18 являются сольными фортепианными произведениями. Они не содержат аккомпанемента.



Для стран Европы
Данное изделие соответствует требованиям директивы EMC от 2004/108/ЕС.



Данный символ означает, что отмеченное им изделие должно утилизироваться отдельно от домашних отходов, согласно принятому в конкретной стране законодательству.

Информация

При необходимости ремонта обращайтесь в техцентр Roland по адресу:

Roland

Roland Music

Дорожная ул., д. 3, корп.6
117 545 Москва, Россия
Тел: (495) 981-4964

 **Roland**