



## *PortableGrand* DGX-670

### Benutzerhandbuch Руководство пользователя

#### **Vielen Dank für den Kauf dieses Yamaha Digital Pianos!**

Dieses Instrument enthält eine umfassende Auswahl authentischer Voices und eine Tastatur mit erstklassigem Flügel-Anschlag und vielseitigen Funktionen.

Wir empfehlen Ihnen, diese Anleitung aufmerksam zu lesen, damit Sie die hoch entwickelten und praktischen Funktionen des Instruments voll ausnutzen können. Außerdem empfehlen wir Ihnen, diese Anleitung an einem sicheren und leicht zugänglichen Ort aufzubewahren, um später darin nachschlagen zu können.

Lesen Sie vor der Verwendung des Instruments unbedingt die „VORSICHTSMASSNAHMEN“ auf den Seiten 4–5.

#### **Благодарим за покупку цифрового фортепиано Yamaha!**

Этот инструмент обладает полным набором выразительных тембров и превосходным звучанием рояля, а также набором универсальных функций.

Внимательно прочитайте это руководство, чтобы в полной мере воспользоваться всеми передовыми и удобными функциями инструмента. Мы также рекомендуем держать это руководство под рукой для дальнейшего использования.

Перед началом работы с инструментом прочитайте раздел «ПРАВИЛА ТЕХНИКИ БЕЗОПАСНОСТИ» на стр. 4–5.

Deutsch

Русский



Номер модели, серийный номер, требования к источнику питания и пр. указаны на табличке с названием изделия в нижней части устройства или рядом с ней. Запишите серийный номер в расположенном ниже поле и сохраните данное руководство как подтверждение покупки; это поможет идентифицировать принадлежность устройства в случае кражи.

**Номер модели.**

---

**Серийный номер.**

---

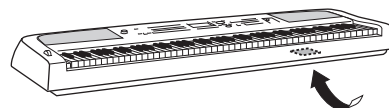

Табличка с заводскими характеристиками находится на нижней панели модуля.

(bottom\_ru\_02)

# ПРАВИЛА ТЕХНИКИ БЕЗОПАСНОСТИ

## ВНИМАТЕЛЬНО ПРОЧИТИТЕ, ПРЕЖДЕ ЧЕМ ПРИСТУПАТЬ К ЭКСПЛУАТАЦИИ

Храните это руководство в надежном и удобном месте, чтобы можно было обращаться к нему в дальнейшем.

### Для блока питания



#### ПРЕДУПРЕЖДЕНИЕ

- Этот блок питания можно использовать только с электронными инструментами компании Yamaha. Не используйте его для других целей.
- Предназначен для использования только в помещениях. Не используйте в условиях высокой влажности.



#### ВНИМАНИЕ

- Перед настройкой убедитесь, что доступ к используемой розетке не затруднен. При возникновении какого-либо сбоя или неисправности немедленно отключите питание выключателем на инструменте и отсоедините блок питания от электросети. Учтите, что когда блок питания подсоединен к электросети, минимальный ток присутствует, даже если выключатель питания находится в выключенном положении. Если инструмент не используется в течение длительного времени, отсоедините кабель питания от розетки электросети.

### Для инструмента



#### ПРЕДУПРЕЖДЕНИЕ

**Во избежание получения серьезных травм вплоть до наступления смерти от удара электрическим током, а также во избежание короткого замыкания, повреждения оборудования, пожара и других инцидентов, всегда соблюдайте основные правила безопасности, перечисленные далее. Они включают принятие следующих мер (не ограничиваясь ими):**

#### Источник питания / блок питания

- Кабель питания не должен находиться рядом с источниками тепла, такими как нагреватели и батареи отопления. Кроме того, не допускайте перегревов и других повреждений кабеля, не ставьте на него тяжелые предметы.
- Используйте только напряжение, соответствующее инструменту. Это напряжение указано на наклейке на инструменте.
- Используйте только указанный тип блока питания (стр. 107). Использование неподходящего адаптера может привести к его перегреву или к повреждению инструмента.
- Используйте только кабель питания и штекер, входящие в комплект поставки.
- Периодически проверяйте сетевую вилку адаптера и очищайте ее от накопившейся пыли и грязи.

#### Не открывать

- В инструменте нет компонентов, подлежащих пользовательскому обслуживанию. Не следует открывать инструмент и пытаться разбирать его, а также каким-либо образом модифицировать его внутренние компоненты. При возникновении неисправности немедленно прекратите эксплуатацию инструмента и обратитесь за помощью к квалифицированным специалистам центра технического обслуживания корпорации Yamaha.

#### Бережь от воды

- Не допускайте попадания инструмента под дождь, не пользуйтесь им рядом с водой, в условиях сырости или повышенной влажности. Не ставьте на него емкости с жидкостью (вазы, бутылки или стаканы), которая может пролиться и попасть в отверстия. В случае попадания жидкости, например воды, в инструмент немедленно отключите питание и отсоедините кабель питания от розетки электросети. Затем обратитесь за помощью к специалистам центра технического обслуживания корпорации Yamaha.
- Никогда не вставляйте и не вынимайте вилку инструмента мокрыми руками.

#### Бережь от огня

- Не ставьте на инструмент предметы, являющиеся источником открытого огня, например свечи. Горящий предмет может упасть и стать источником возникновения пожара.

#### Влияние на электронные медицинские устройства

- Радиоволны могут повлиять на работу электрических медицинских приборов.
  - Не используйте данное устройство рядом с медицинскими приборами или в местах, где имеются ограничения на использование радиоволн.
  - Не используйте данное устройство в пределах 15 см от лиц с вживленным кардиостимулятором или дефибриллятором.

## Внештатные ситуации

- При возникновении какой-либо из описанных ниже проблем немедленно отключите питание инструмента и отсоедините кабель питания от электросети. Затем обратитесь за помощью к специалистам центра технического обслуживания корпорации Yamaha.
  - Износ или повреждение кабеля питания или вилки.
  - Необычный запах или дым.
  - Попадание в корпус инструмента мелких предметов.
  - Внезапное пропадание звука во время эксплуатации инструмента.
  - Наличие на инструменте трещин или повреждений.



## ВНИМАНИЕ

**Во избежание нанесения серьезных травм себе и окружающим, а также повреждения инструмента и другого имущества, всегда соблюдайте основные меры безопасности. Они включают принятие следующих мер (не ограничиваясь ими):**

### Источник питания / блок питания

- Не подключайте инструмент к общей с другими устройствами электрической розетке (например, через тройник). Это может привести к ухудшению качества звука или перегреву розетки.
- При отключении вилки от инструмента или от электророзетки беритесь за вилку, а не за кабель. Иначе можно повредить кабель.
- Отключайте инструмент от электросети, если он не будет использоваться в течение длительного времени, а также во время грозы.

### Место установки

- Во избежание случайного падения инструмента не оставляйте его в неустойчивом положении.
- Не приближайтесь к инструменту во время землетрясений. Сильная тряска в ходе землетрясения может вызвать перемещение или падение инструмента, что приведет к повреждению инструмента или его частей, а также возможным травмам.
- В процессе транспортировки или перемещения инструмента должны участвовать не менее двух человек. Попытка поднять инструмент в одиночку может привести к травме спины или других частей тела или к повреждению самого инструмента.
- Перед перемещением инструмента отсоедините все кабели во избежание их повреждения или травмы в результате спотыкания.
- При установке инструмента убедитесь в том, что используемая розетка легкодоступна. При возникновении какого-либо сбоя или неисправности немедленно отключите питание инструмента и отсоедините кабель питания от электросети. Даже если переключатель питания выключен, инструмент продолжает в минимальном количестве потреблять электроэнергию. Если инструмент не используется длительное время, отсоедините кабель питания от сетевой розетки.
- Используйте только подставку, специально предназначенную для инструмента (стр. 15). При креплении подставки пользуйтесь только прилагаемыми винтами. При невыполнении этого требования возможно повреждение внутренних компонентов или опрокидывание инструмента.

### Подключение

- Перед подсоединением инструмента к другим электронным компонентам отключите их питание. Перед включением или отключением питания электронных компонентов установите минимальный уровень громкости.
- Убедитесь, что на всех компонентах установлен минимальный уровень громкости, и во время игры на инструменте постепенно увеличьте громкость до нужного уровня.

### Правила безопасности при эксплуатации

- Не вставляйте пальцы или руки в отверстия инструмента.
- Никогда не засовывайте и не роняйте бумагу, металлические и прочие предметы в отверстия на панели и клавиатуре. Несоблюдение этого требования может привести к получению серьезных травм, нанесению их окружающим, повреждению инструмента и другого имущества, а также к отказу во время эксплуатации.
- Не облакачивайтесь на инструмент, не ставьте на него тяжелые предметы и не прикладывайте чрезмерные усилия при использовании кнопок, выключателей и разъемов.
- Не следует долго пользоваться инструментом/устройством или наушниками с установленным высоким или некомфортным уровнем громкости, так как это может привести к потере слуха. При ухудшении слуха или звоне в ушах обратитесь к врачу.

Корпорация Yamaha не несет ответственности за повреждения, вызванные неправильной эксплуатацией или модификацией инструмента, а также за потерю или повреждение данных.

Всегда выключайте питание инструмента, если инструмент не используется.

Даже если переключатель [  ] (Режим ожидания / вкл.) находится в положении режима ожидания (подсветка ЖК-дисплея выключена), инструмент продолжает потреблять электроэнергию на минимальном уровне.

Если инструмент не используется в течение длительного времени, обязательно отсоедините кабель питания от розетки электросети.

## УВЕДОМЛЕНИЕ

Во избежание неисправности или повреждения инструмента, повреждения данных или другого имущества соблюдайте приведенные ниже правила техники безопасности.

### ■ Обращение с инструментом

- Не подключайте данное устройство напрямую к общественным сетям Wi-Fi и (или) Интернету. Подключайте данное устройство к Интернету только через маршрутизатор с надежной парольной защитой. Обратитесь к производителю своего маршрутизатора для получения информации о лучших способах защиты.
- Не используйте инструмент в непосредственной близости от телевизора, радиоприемника, стереооборудования, мобильного телефона и других электроприборов. В противном случае возможно возникновение шума в инструменте, телевизоре или радиоприемнике.
- Если инструмент используется вместе с приложением для смарт-устройства, например смартфона или планшета, рекомендуется включить функцию Wi-Fi или Bluetooth после выбора на устройстве авиарежима для устранения помех, создаваемых мобильной связью.
- Во избежание деформации панели, повреждения внутренних компонентов и нестабильной работы берегите инструмент от чрезмерной пыли и сильной вибрации и не подвергайте воздействию очень высоких или низких температур (например, не размещайте его под прямыми солнечными лучами, рядом с обогревательными приборами и не держите в машине в дневное время). (Утвержденный диапазон рабочих температур: 5–40 °C.)
- Не кладите на инструмент предметы из винила, пластмассы или резины. Это может привести к обесцвечиванию панели или клавиатуры.

### ■ Техническое обслуживание

- Для чистки инструмента используйте мягкую, сухую или слегка влажную ткань. Не используйте пятновыводители, растворители, спиртосодержащие и жидкие чистящие средства, а также чистящие салфетки с пропиткой.
- Резкий перепад температур или влажности может привести к образованию конденсата, и на поверхности инструмента может скопиться вода. Возможно впитывание этой влаги деревянными компонентами, что может привести к их повреждению. Обязательно сразу же удалите влагу мягкой тканью.

### ■ Сохранение данных

- Записанные и измененные данные композиции, стиля, тембра и настроек MIDI теряются при отключении питания инструмента. Это также происходит в случае, если питание отключено функцией автоматического отключения питания (стр. 17). Сохраняйте данные в памяти инструмента или на USB-устройстве хранения данных (стр. 26).
- Можно сохранить резервную копию данных и настроек этого инструмента на USB-устройстве хранения данных в виде файла резервной копии (стр. 33), а также восстановить файл резервной копии на инструменте. Чтобы защитить данные от потери в связи со сбоем, ошибкой пользователя и пр., сохраняйте важные данные на USB-устройстве хранения данных.
- Во избежание потери данных из-за повреждения USB-устройства хранения данных рекомендуется сохранять резервные копии важных данных на запасном USB-устройстве хранения данных или внешнем устройстве, например на компьютере.

## Информация

### ■ Об авторских правах

- Копирование имеющихся в продаже музыкальных данных, включая данные MIDI и (или) аудиоданные, в любых целях, кроме целей личного пользования, строго запрещено.
- Это изделие включает в себя компьютерные программы и информационные материалы, авторские права на которые принадлежат корпорации Yamaha или право на использование которых получено Yamaha по лицензии от других фирм. В соответствии с законами о защите авторских прав и другими соответствующими законами вам НЕ разрешается заниматься распространением носителей, на которых сохранены или записаны такие информационные материалы, аналогичные или очень похожие на информационные материалы данного устройства.
  - \* Описанные выше информационные материалы включают в себя компьютерные программы, данные стиля аккомпанемента, данные в формате MIDI и WAVE, данные записи тембров, партитуру, данные партитуры и т. п.
  - \* Разрешение со стороны Yamaha не требуется, если вы распространяете носитель, на котором записано ваше выступление или музыкальное произведение, созданное с помощью описанных информационных материалов.

### ■ Функции и данные, входящие в комплект инструмента

- Некоторые встроенные композиции были сокращены или изменены с целью аранжировки и, следовательно, могут не совпадать с оригиналом.
- Это устройство может использовать различные типы и форматы музыкальных данных за счет их преобразования в музыкальные данные нужного формата для дальнейшего использования. Поэтому при воспроизведении данных устройством звучание может несколько отличаться от исходного.
- Растровые шрифты, используемые в данном инструменте, предоставлены компанией Ricoh Co., Ltd. и являются ее собственностью.

### ■ О данном руководстве

- Иллюстрации и снимки экранов приведены в данном руководстве только в качестве примеров, в действительности все может выглядеть иначе.
- Буквы в конце названия модели («B» или «WH») означают цвет инструмента. Поскольку эти символы относятся к внешнему виду инструмента, они опущены в данном руководстве.
- Windows является товарным знаком корпорации Microsoft®, зарегистрированным в США и других странах.
- Словесный знак Bluetooth® и соответствующие логотипы являются зарегистрированными товарными знаками Bluetooth SIG, Inc. Любое их использование корпорацией Yamaha осуществляется на основании соответствующей лицензии.



- Названия компаний и изделий, представленные в настоящем руководстве, являются товарными знаками или зарегистрированными товарными знаками соответствующих компаний.

# Описание руководств

Для данного инструмента имеется следующая документация и инструкции.

## Документы в комплекте поставки

---



### Руководство пользователя (эта книга)

Содержит описание основных операций и функций этого инструмента. С этим руководством следует ознакомиться в первую очередь.

## Документация в Интернете (загружается с веб-сайта)

---



### Reference Manual (Справочное руководство, только на английском, французском и испанском языках)

Содержит описания дополнительных функций инструмента, отсутствующие в руководстве пользователя. Например, здесь можно узнать, как создавать собственные стили, композиции, и найти подробные описания определенных параметров.

Каждая глава в этом руководстве связана с соответствующими главами в руководстве пользователя.



### Data List (Перечень данных)

Содержит различные списки важного встроенного содержимого, например тембров, стилей, а также информацию по данному инструменту, относящуюся к MIDI.



### Smart Device Connection Manual (Руководство по подключению смарт-устройств)

Инструкции по подключению инструмента к смарт-устройству, например к смартфону, планшету и др.



### Computer-related Operations (Операции, связанные с компьютером)

Содержит инструкции по подключению данного инструмента к компьютеру и описание операций, связанных с передачей файлов и данных MIDI.

Для получения этих руководств перейдите на веб-сайт Yamaha Downloads и введите название модели, чтобы найти необходимые файлы.

**Сайт Yamaha Downloads**

<https://download.yamaha.com/>

## Принадлежности в комплекте

- Руководство пользователя (эта книга)
- Регистрационная карта пользователя Online Member Product Registration
- Блок питания\* / кабель питания\*
- Пюпитр
- Педальный переключатель

\* Может не входить в комплект поставки в вашем регионе. Уточните у местного торгового представителя Yamaha.

# Содержание

ПРАВИЛА ТЕХНИКИ БЕЗОПАСНОСТИ .....	4
УВЕДОМЛЕНИЕ .....	6
Информация .....	6
Описание руководств .....	7
Принадлежности в комплекте .....	7
<b>Рады представить вам новый инструмент DGX!</b>	<b>10</b>
<b>Элементы управления и разъемы на панели</b>	<b>12</b>
Верхняя панель .....	12
Задняя панель .....	14
<b>Начало работы</b>	<b>16</b>
Источник питания .....	16
Включение и выключение питания .....	16
Регулировка общей громкости.....	17
Базовые настройки.....	18
<b>Основные операции</b>	<b>19</b>
Элементы управления на дисплее .....	19
Сообщения, выводимые на экран .....	22
Быстрый вызов нужного экрана — функция прямого доступа.....	22
Настройка главного экрана .....	23
Конфигурация экрана выбора файлов.....	24
Работа с файлами.....	26
Ввод символов.....	31
Резервное копирование данных .....	33
Восстановление исходных заводских настроек (инициализация).....	34
<b>1 Функция Piano Room — Исполнение в режиме фортепианного концерта —</b>	<b>35</b>
Фортепианный концерт с помощью функции Piano Room.....	35
Тонкая настройка в режиме Piano Room .....	36
Запись собственного исполнения в режиме Piano Room.....	37
<b>2 Тембры — Игра на клавиатуре с различным звучанием —</b>	<b>38</b>
Воспроизведение встроенных тембров.....	38
Вызов соответствующих настроек для фортепианного концерта (сброс режима фортепиано).....	41
Воспроизведение звуков фортепиано с реалистичным резонансом (тембры VRM) .....	41
Воспроизведение тембров Super Articulation .....	42
Настройка реакции клавиатуры на силу нажатия .....	43
Использование метронома .....	44
Изменение высоты звука клавиатуры.....	44
Наложение тембральных эффектов .....	45
<b>3 Стили — Воспроизведение ритма и аккомпанемента —</b>	<b>48</b>
Игра стиля с использованием функции автоаккомпанемента .....	48
Воспроизведение текущего стиля .....	50
Игра в унисон или добавление акцентов в воспроизведение стиля (функция Unison & Accent).....	54
Изменение типа аппликатуры аккордов .....	56
Изменение точек разделения.....	58



<b>4</b>	<b>Композиции — Исполнение, разучивание и запись композиций —</b>	<b>60</b>
	Воспроизведение композиций .....	60
	Отображение нот (партитура) .....	63
	Отображение текста композиции .....	64
	Включение и выключение каждого канала композиции.....	65
	Упражнения одной рукой с помощью обучающей функции Guide .....	65
	Повторное воспроизведение .....	67
	Запись собственного исполнения .....	68
<b>5</b>	<b>Воспроизведение аудиофайлов с USB-устройств и запись аудиофайлов на USB-устройства — Воспроизведение и запись аудиофайлов —</b>	<b>72</b>
	Воспроизведение аудиофайлов (устройство воспроизведения USB-аудио) .....	72
	Запись собственного исполнения в формате аудио (устройство звукозаписи USB) .....	75
<b>6</b>	<b>Микрофон — Подключение микрофона и пение вместе с исполнением —</b>	<b>77</b>
	Подключение микрофона .....	77
	Использование функции речи .....	78
<b>7</b>	<b>Регистрационная память / список воспроизведения</b>	
	<b>— Сохранение и вызов пользовательских настроек панели —</b>	<b>80</b>
	Сохранение и вызов пользовательских настроек панели с помощью регистрационной памяти .....	81
	Использование списков воспроизведения для управления большим репертуаром настроек панели .....	84
<b>8</b>	<b>Микшер — Изменение громкости и тонального баланса —</b>	<b>88</b>
	Основные действия.....	88
<b>9</b>	<b>Подключение — Подключение внешних устройств к инструменту —</b>	<b>91</b>
	Подключение USB-устройств (разъем [USB TO DEVICE]) .....	91
	Подключение к компьютеру (разъем [USB TO HOST]) .....	92
	Подключение к смарт-устройству (гнездо [AUX IN], функция Bluetooth, разъем [USB TO HOST], беспроводная локальная сеть) .....	94
	Прослушивание воспроизводимого с внешнего устройства аудиосигнала через динамик инструмента (разъем [AUX IN], Bluetooth, разъем [USB TO HOST]).....	95
	Подключение наушников или внешнего динамика (разъем [PHONES/OUTPUT]) .....	98
	Подключение микрофона (разъем [MIC INPUT]).....	98
	Подключение педали (разъем [AUX PEDAL]) .....	99
	Подключение блока педалей (разъем [PEDAL UNIT]) .....	99
<b>10</b>	<b>Меню</b>	
	<b>— Настройка общих параметров и использование дополнительных функций —</b>	<b>100</b>
	Основные действия.....	100
	Перечень функций .....	101
	<b>Поиск и устранение неисправностей</b>	<b>103</b>
	<b>Технические характеристики</b>	<b>106</b>
	Совместимый формат .....	108
	<b>Предметный указатель</b>	<b>109</b>

# Рады представить вам новый инструмент DGX!

Инструмент DGX-670 оборудован цветным дисплеем и содержит ряд расширенных функций, позволяющих улучшить музыкальное восприятие и расширить границы творческих и исполнительских возможностей. Убедитесь в этом сами!

## Подлинный звук фортепиано

Этот инструмент характеризуется великолепными тембрами фортепиано, созданными с использованием семплов флагманского концертного рояля Yamaha CFX. Кроме того, характер инструмента определяется технологией VRM, позволяющей точно воспроизводить акустический резонанс рояля, слегка меняющийся в зависимости от времени и силы нажатия клавиш и педали исполнителем. Эта технология позволяет выражать даже самые тонкие нюансы исполнения и обеспечивает практически мгновенную реакцию на нажатия исполнителем клавиш и педалей. Функции Piano Room обеспечивают еще большее удовольствие от игры. Они позволяют выбрать нужный тип фортепиано, а также различную окружающую обстановку в помещении. Таким образом обеспечивается полное погружение в среду, как будто вы играете на настоящем фортепиано.



▶▶▶ Стр. 35

## Исполнение в различных музыкальных жанрах

Этот инструмент содержит множество реалистичных тембров фортепиано для оптимального исполнения. Он также позволяет имитировать звуки различных оригинальных инструментов — как акустических, так и электронных, включая орган, гитару, саксофон и другие инструменты, используемые в различных музыкальных жанрах. Все это позволяет добиться правдоподобия при исполнении произведений любых музыкальных стилей. Более того, специальные тембры Super Articulation позволяют использовать различные техники исполнения и задавать характерное звучание, свойственное игре исполнителя на инструменте. Результатом становится удивительная выразительность: реалистичный звук слайдов на гитаре и экспрессивное дыхание при игре на саксофоне или других духовых инструментах.

▶▶▶ Стр. 38

## Полный аккомпанемент всего оркестра

Даже если вы играете один, DGX может поддержать вас целым оркестром! Во время простой игры на клавиатуре происходит автоматическое определение аккордов и воспроизведение автоаккомпанемента (функция стиля). Выберите стиль аккомпанемента, например поп, джаз, латина или любые другие музыкальные жанры, и DGX заменит вам целый оркестр! Можно менять аранжировки «на лету», в том числе вступление, концовку и вставки, мгновенно выбирая различные вариации ритма и пауз непосредственно во время исполнения.



▶▶▶ Стр. 48

## Запись и воспроизведение аудио

На инструменте можно воспроизводить аудиофайлы (в формате WAV), сохраненные на USB-устройстве хранения данных. Кроме того, вы можете записывать собственное исполнение в виде аудиофайлов (в формате WAV) на USB-устройство хранения данных, что позволяет легко редактировать свои записи на компьютере, а затем делиться ими в Интернете.

▶▶▶ Стр. 72



## Функции Lesson с отображением партитуры

Функции Lesson (Обучение) — это увлекательный способ разучивания и отработки композиций с использованием отображаемой на экране партитуры. Например, во время упражнений по отработке партии правой руки партия левой руки и другие партии воспроизводятся только в случае, если вы правильно сыграли ноты. Это обеспечивает постепенное разучивание мелодий и фраз, даже если вы новичок.

▶▶▶ Стр. 65

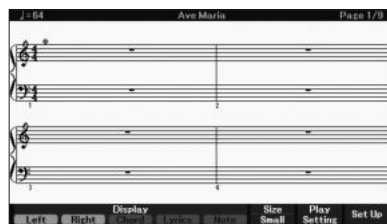

## Пение под воспроизведение композиции или свой аккомпанемент

Так как к данному инструменту можно подключить микрофон, а текст песни может отображаться на экране, вы можете петь, играя на клавиатуре или просто воспроизводя композицию. Кроме того, вы можете применять различные эффекты к своему вокалу, например хорус. Можно также подавить вокал в аудиозаписях, что позволит петь вместе с вашим любимым исполнителем или группой (или даже вместо них!), а значит, получать еще больше наслаждения.

▶▶▶ Стр. 77



## Беспроводное воспроизведение аудиоданных — функция Bluetooth Audio

Через встроенные динамики DGX-670 можно воспроизводить аудиоданные с устройств, оборудованных Bluetooth, например со смартфона. Вы можете играть или петь вместе с воспроизведением аудиоданных или просто слушать любимую музыку.

▶▶▶ Стр. 96



\* В зависимости от страны приобретения инструмент может не иметь функции Bluetooth.

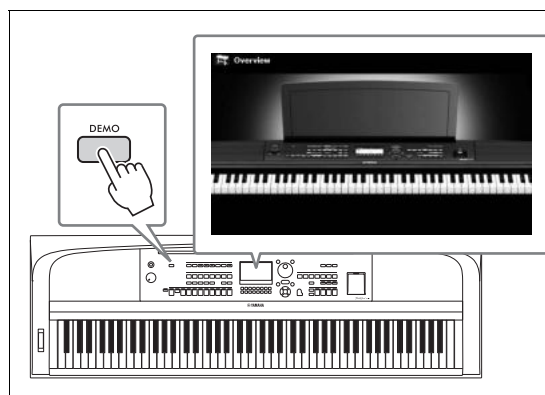

**Хотите узнать больше о функциональных возможностях DGX-670?**

**Нажмите кнопку [DEMO], чтобы начать демонстрацию!**

Для завершения демонстрации нажмите кнопку [EXIT] в правой части экрана.

# Элементы управления и разъемы на панели

## Верхняя панель

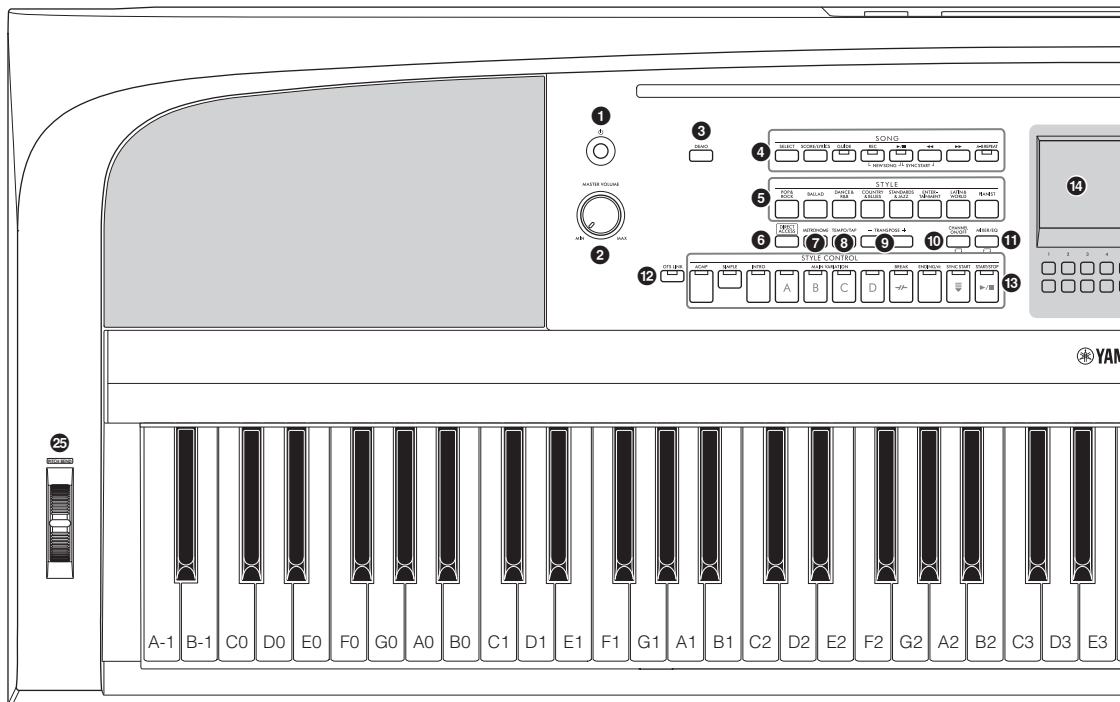

- 1 Переключатель**  
[ ] (Режим ожидания / вкл.) ..... стр. 16  
Включение питания или перевод инструмента в режим ожидания.
- 2 Диск управления**  
[MASTER VOLUME] ..... стр. 17  
Регулировка общей громкости.
- 3 Кнопка [DEMO] ..... стр. 11**  
Воспроизведение демонстраций.
- 4 Кнопки раздела SONG..... стр. 60**  
Выбор композиций и управление их воспроизведением.
- 5 Кнопки выбора категории параметра STYLE ..... стр. 48**  
Выбор категории стиля.
- 6 Кнопка [DIRECT ACCESS]..... стр. 22**  
Мгновенный вызов нужного экрана одним дополнительным нажатием кнопки.
- 7 Кнопка [METRONOME] ..... стр. 44**  
Включение и выключение метронома.
- 8 Кнопка [TEMPO/TAP] ..... стр. 52**  
Управление темпом воспроизведения стиля, композиции и метронома.
- 9 Кнопки TRANSPOSE [-]/[+] ..... стр. 44**  
Транспонирование высоты звука инструмента с шагом в полтона.
- 10 Кнопка [CHANNEL ON/OFF] .....стр. 53, 65**  
Вызов настроек включения и выключения каналов стиля или композиции.
- 11 Кнопка [MIXER/EQ] ..... стр. 88**  
Вызов различных настроек партий клавиатуры, стиля и композиции.
- 12 Кнопка [OTS LINK] ..... стр. 52**  
Включение и выключение функции OTS Link (Смена настроек в одно касание).
- 13 Кнопки STYLE CONTROL ..... стр. 48**  
Управление воспроизведением стиля.
- 14 ЖК-дисплей и относящиеся к нему элементы управления..... стр. 19**  
Отображение текущих настроек панели и возможность их выбора или изменения.
- 15 Кнопка [MENU] .....стр. 100**  
Позволяет настраивать дополнительные параметры и создавать собственные стили и композиции.

Если ваш инструмент поддерживает технологию Bluetooth (стр. 96), то на его панели будет кнопка с логотипом Bluetooth. В зависимости от страны приобретения инструмент может не иметь функции Bluetooth.



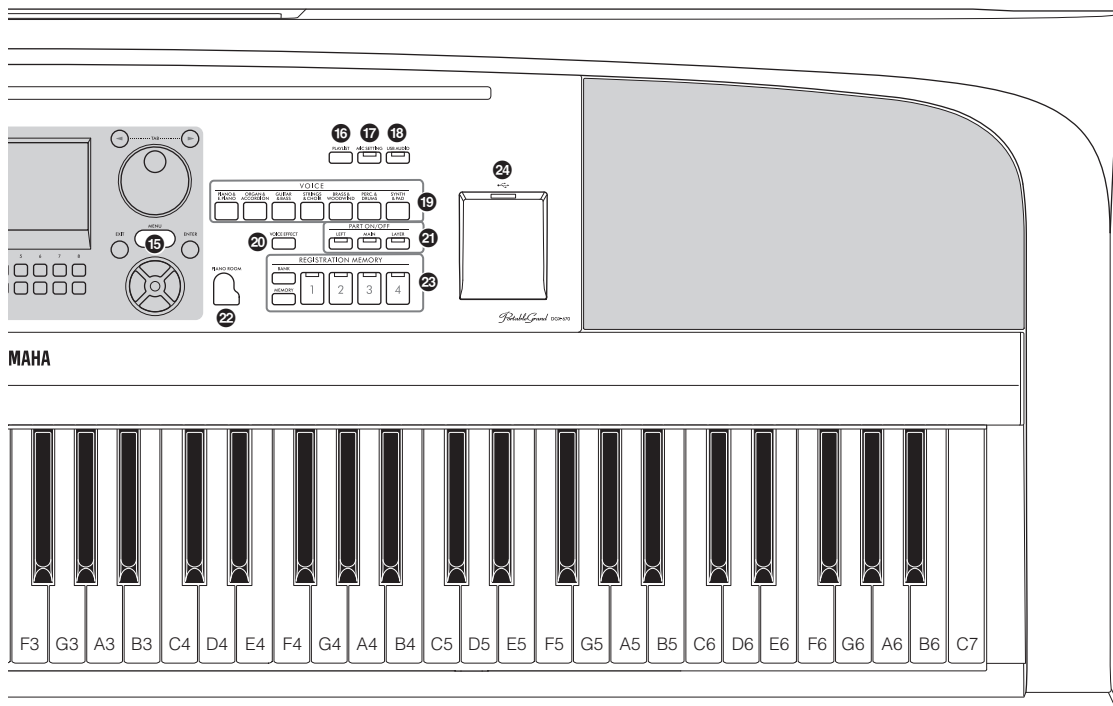

- 16 Кнопка [PLAYLIST] ..... стр. 80**  
Вызывает экран списка воспроизведения, позволяющий управлять репертуаром.
- 17 Кнопка [MIC SETTING] ..... стр. 77**  
Вызывает экран настройки параметров микрофона.
- 18 Кнопка [USB AUDIO] ..... стр. 72**  
Вызывает экран воспроизведения аудиофайлов с подключенного USB-устройства хранения данных и записи вашего исполнения на USB-устройство хранения данных в аудиоформате.
- 19 Кнопки выбора категории параметра VOICE ..... стр. 38**  
Выбор категории тембра.
- 20 Кнопка [VOICE EFFECT] ..... стр. 45**  
Наложение различных эффектов при игре на клавиатуре.
- 21 Кнопки PART ON/OFF ..... стр. 38**  
Включение и выключение партий клавиатуры.
- 22 Кнопка [PIANO ROOM] ..... стр. 35**  
Мгновенно вызывает оптимальные настройки для игры на инструменте в режиме простого фортепиано.
- 23 Кнопки раздела REGISTRATION MEMORY ..... стр. 80**  
Регистрация и восстановление настроек панели.
- 24 Разъем [USB TO DEVICE] ..... стр. 91**  
Для подключения USB-устройства хранения данных или USB-адаптера беспроводной локальной сети.
- 25 Регулятор [PITCH BEND] ..... стр. 45**  
Повышение или понижение высоты звука игры на клавиатуре.

**Настройки (параметры) панели**  
При помощи элементов управления на панели вы можете настраивать различные параметры в соответствии с приведенным описанием. В данном руководстве эти настройки инструмента обозначаются в целом как «настройки панели» или «параметры панели».

## Задняя панель

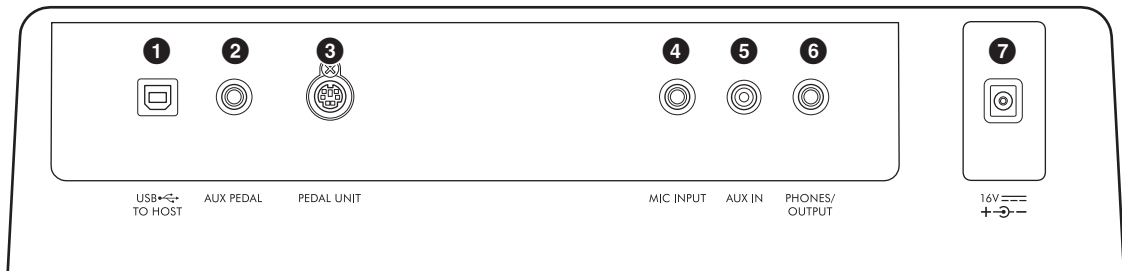

- 1** Разъем [USB TO HOST] ..... стр. 92  
Для подключения к компьютеру или смарт-устройству, такому как смартфон или планшет.
- 2** Гнездо [AUX PEDAL]..... см. ниже  
Для подключения предоставляемого в комплекте ножного переключателя или отдельно приобретаемых ножных педалей.
- 3** Гнездо [PEDAL UNIT] ..... стр. 15  
Для подключения отдельно приобретаемого блока педалей.
- 4** Гнездо [MIC INPUT] ..... стр. 77  
Для подключения микрофона.
- 5** Гнездо [AUX IN]..... стр. 95  
Для подключения внешнего аудиоустройства (например, портативного аудиоплеера).

- 6** Гнездо [PHONES/OUTPUT]..... стр. 98  
Для подключения наушников или внешних устройств, например динамиков.
- 7** Гнездо DC IN..... стр. 16  
Для подключения блока питания.

### ⚠ ВНИМАНИЕ

Прежде чем подключать инструмент к другим электронным компонентам, следует отключить их от электросети. Прежде чем включать или выключать какой-либо компонент, следует установить минимальную громкость (0). В противном случае возможно повреждение компонентов, поражение электрическим током или потеря слуха.

## Крепление пюпитра

Установите пюпитр в прорези, как показано на рисунке.

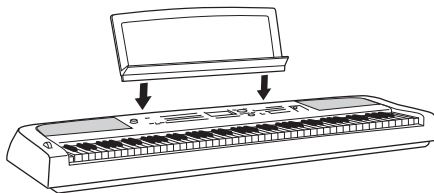

## Подключение ножного переключателя

Подключите предоставляемый в комплекте ножной переключатель к гнезду [AUX PEDAL]. К этому гнезду также можно подключать ножные педали (FC3A, FC4A or FC5), приобретаемые отдельно. По умолчанию для этого гнезда назначена функция сустейна.

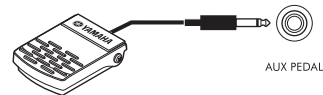

### ПРИМЕЧАНИЕ

- При подключении и отключении ножного переключателя питание должно быть отключено.
- Не нажимайте на педальный переключатель в момент включения питания. При этом изменяется принятая полярность ножного переключателя, что приводит к его обратной работе.

### Назначение функции каждой педали

Каждой педали, подключенной к гнезду [AUX PEDAL] или [PEDAL UNIT], можно назначить различные функции, включая запуск (остановку) воспроизведения композиции и управление тембрами Super Articulation. Эту настройку можно производить на вкладке *Pedal* экрана *Controller*, вызываемого нажатием кнопки [MENU] (стр. 100).

## Использование подставки для клавиатуры и блока педалей (приобретаются отдельно)

Приобретаемый отдельно блок педалей LP-1B или LP-1WH можно подключить к гнезду [PEDAL UNIT]. При подключении блока педалей необходимо установить его на приобретаемую отдельно подставку для клавиатуры L-300B или L-300WH. Подставки для клавиатуры L-300B и L-300WH подходят для использования с несколькими моделями. При сборке подставки для инструмента DGX-670 используйте только винтовые отверстия с обозначением «B» на ее металлических кронштейнах. Дополнительные сведения приведены в руководстве по сборке подставки.

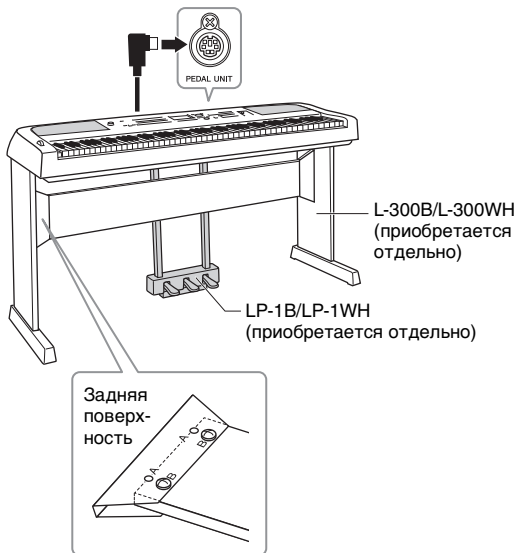

### ПРИМЕЧАНИЕ

- При подключении или отключении блока педалей питание должно быть отключено.
- Не нажимайте на педали во время включения питания. При этом изменяется принятая полярность педалей, что приводит к их обратной работе.

### Функция полупедали (для FC3A и LP-1B/LP-1WH)

Ножная педаль FC3A и правая педаль блока LP-1B/LP-1WH имеют функцию полупедали, которая позволяет применять техники полудемпфера, при которых демпфер активируется на уровне между крайним верхним и крайним нижним положениями. В таком состоянии полудемпфера (в настоящем фортепиано) войлоки демпфера лишь частично заглушают струны. Функция полупедали позволяет деликатно и выразительно управлять демпферным приглушением и создавать тонкие нюансы в исполнении за счет точного контроля позиции, в которой давление на педаль оказывает влияние на демпферное приглушение. Эта позиция называется Half Pedal Point (Позиция полупедали), и установить ее можно на вкладке **Pedal** экрана **Controller**, вызываемого нажатием кнопки [MENU] (стр. 100).

## Функции блока педалей

По умолчанию каждой педали назначены следующие функции.

### ■ Демпферная педаль (правая)

Нажатие этой педали удлинит ноты. Если отпустить педаль, звучание продленных нот прекращается.



Если нажать демпферную педаль и удерживать ее, все показанные ноты будут звучать дольше.

Если выбран тембр VRM (стр. 41), нажатие этой педали включает VRM для точного воспроизведения уникального резонанса деки и струн акустического рояля.

### ■ Педаль sostenuto (средняя)

Если во время исполнения нот на клавиатуре нажать педаль sostenuto, эти ноты будут звучать, пока педаль не будет отжата (как при нажатии демпферной педали), но при этом все ноты, проигрываемые после этого, удлиниться не будут. Это позволяет задерживать звучание одной или нескольких нот, в то время как остальные воспроизводятся стакато.

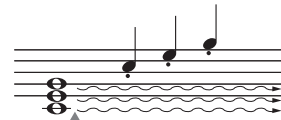

Если нажать педаль sostenuto и удерживать ее в этом месте, удлиниться будут только ноты, удерживаемые в этот момент.

### ■ Педаль приглушения звука (левая)

Пока нажата левая педаль, громкость проигрываемых нот будет приглушена, а тембр слегка изменен. Эта педаль не влияет на ноты, которые в момент ее нажатия уже звучали.

# Начало работы

## Источник питания

Подсоедините разъемы блока питания в последовательности, указанной на рисунке.

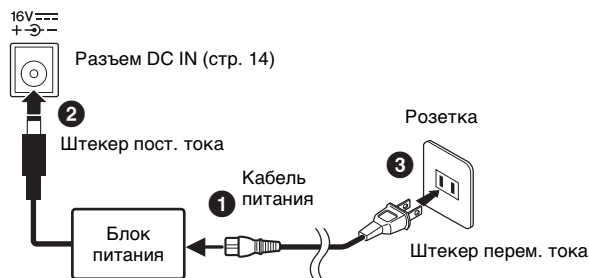

В разных странах используются разные формы штекеров и розеток.

### **⚠ ПРЕДУПРЕЖДЕНИЕ**

Используйте только блок питания указанного типа (стр. 107). Использование неподходящего блока питания может привести к его перегреву или повреждению инструмента.

### **⚠ ВНИМАНИЕ**

При установке инструмента убедитесь в том, что обеспечен удобный доступ к розетке. При возникновении какого-либо сбоя или неисправности немедленно отключите питание и отсоедините кабель питания от электросети.

### **ПРИМЕЧАНИЕ**

При отсоединении кабеля питания сначала выключите питание, затем выполните описанную процедуру в обратном порядке.

## Включение и выключение питания

- 1 Поверните диск [MASTER VOLUME] в минимальное положение MIN.

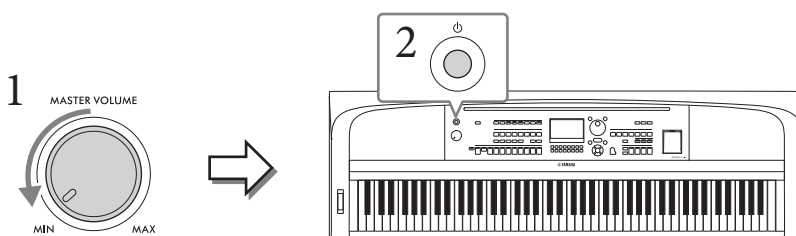

- 2 Чтобы включить питание, нажмите кнопку [⏻] (Режим ожидания / вкл.).

После того как появится главный экран, отрегулируйте уровень громкости до необходимого, когда начнете играть на клавиатуре.

### **УВЕДОМЛЕНИЕ**

Не пытайтесь выполнить любые другие операции, например нажатие клавиш, кнопок или педалей. Это может привести к сбоям в работе инструмента.

- 3 После того как вы закончите использовать инструмент, нажмите и удерживайте выключатель [⏻] (Режим ожидания / вкл.) на протяжении примерно одной секунды.



### **⚠ ВНИМАНИЕ**

Даже в тех случаях, когда переключатель [⏻] (Режим ожидания / вкл.) установлен в режим ожидания, инструмент продолжает в минимальных количествах потреблять электроэнергию. Отключайте инструмент от электросети, если он не будет использоваться в течение длительного времени, а также во время грозы.

### **УВЕДОМЛЕНИЕ**

Во время записи или редактирования, а также при отображении сообщений питание невозможно отключить даже нажатием на выключатель [⏻] (Режим ожидания / вкл.). Если вы хотите отключить питание, нажмите выключатель [⏻] (Режим ожидания / вкл.) после записи, редактирования или после того, как исчезнет сообщение. При необходимости принудительного завершения работы инструмента нажмите и удерживайте выключатель [⏻] (Режим ожидания / вкл.) более трех секунд. Обратите внимание, что принудительное завершение работы может привести к потере данных или повреждению инструмента.

## Настройка функции автоматического отключения питания

В целях энергосбережения этот инструмент поддерживает функцию Auto Power Off (Автоматическое отключение питания), которая автоматически выключает питание, если инструмент не используется в течение определенного периода времени. По умолчанию питание автоматически отключается через 30 минут, однако эту настройку можно изменить. Дополнительные сведения см. на стр. 18.

### **УВЕДОМЛЕНИЕ**

Данные, не сохраненные с использованием функции Save (Сохранение), будут потеряны в случае автоматического отключения питания. Перед выключением питания следует сохранить данные.

### ■ Отключение функции Auto Power Off (Автоматическое отключение питания) (простой способ)

Включите питание, удерживая нажатой крайнюю левую клавишу на клавиатуре. Появится сообщение, которое вскоре исчезнет. После этого инструмент будет включен. Функция Auto Power Off будет отключена.

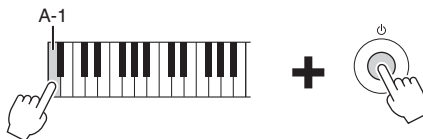

## Регулировка общей громкости

Чтобы отрегулировать громкость всего звучания клавиатуры, во время исполнения используйте диск [MASTER VOLUME].

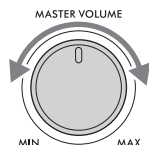

### **⚠ ВНИМАНИЕ**

Не используйте инструмент слишком долго на высоком или вызывающем дискомфорт уровне громкости, так как это может вызвать необратимую потерю слуха.

## Интеллектуальное регулирование качества звука (IAC)

IAC — это функция, которая автоматически настраивает и контролирует качество звука в соответствии с общей громкостью инструмента. Даже при малой громкости будут четко слышны низкие и высокие звуки. Функция IAC действует только при воспроизведении звука через динамики инструмента. Можно включить или выключить функцию IAC и задать глубину самостоятельно, хотя по умолчанию эта функция включена. Эту настройку можно производить на вкладке **Config1** экрана **Utility** (Служебные параметры), вызываемого нажатием кнопки [MENU] (стр. 100).

## Базовые настройки

При необходимости измените отображаемые на экране базовые настройки инструмента, такие как язык.

### 1 Вызовите рабочий экран.

1-1 Чтобы вызвать экран *Menu* (Меню), нажмите кнопку [MENU].

1-2 Используйте кнопки перемещения курсора [▲][▼][◀][▶], чтобы выбрать пункт *System* (Система), а затем нажмите кнопку [ENTER].

1-3 Чтобы выбрать вкладку *Common* (Общие настройки), нажмите кнопку TAB [◀].

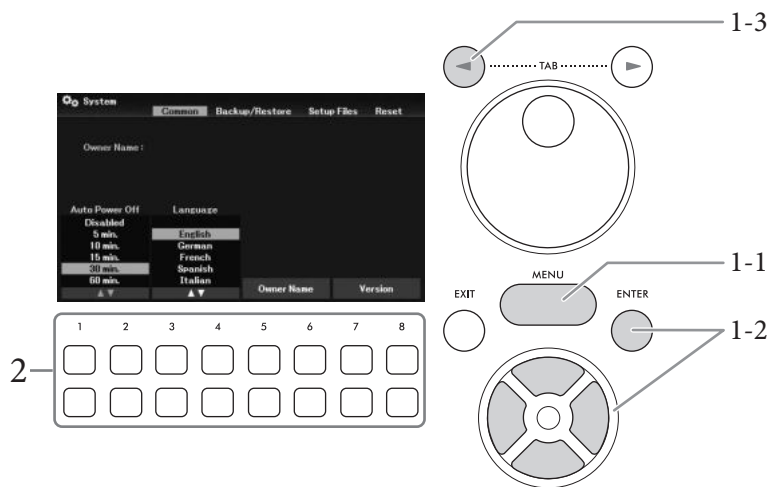

### 2 Для выполнения необходимых настроек используйте кнопки [1▲▼]–[8▲▼]

[1▲▼]/ [2▲▼]	<b>Auto Power Off</b>	Определяет период времени до автоматического отключения питания этой функцией (стр. 17). Для деактивации функции автоматического отключения питания выберите значение <b>Disabled</b> (Отключено).
[3▲▼]/ [4▲▼]	<b>Language</b>	Выбор языка (английский, немецкий, французский, испанский и итальянский), используемого для отображения сообщений.
[5▲▼]/ [6▲▼]	<b>Owner Name</b>	Позволяет сделать так, чтобы ваше имя отображалось на экране загрузки (экран, который появляется при включении питания). Инструкции по вводу символов приведены на стр. 31.
[7▲▼]/ [8▲▼]	<b>Version</b>	Показывает версию прошивки данного инструмента.

Чтобы вернуться к предыдущему экрану, нажмите кнопку [EXIT].

# Основные операции

## Элементы управления на дисплее

ЖК-дисплей предоставляет полную информацию обо всех текущих параметрах. Отображаемое меню и параметры можно выбрать или изменить с помощью элементов управления, расположенных вокруг ЖК-дисплея.

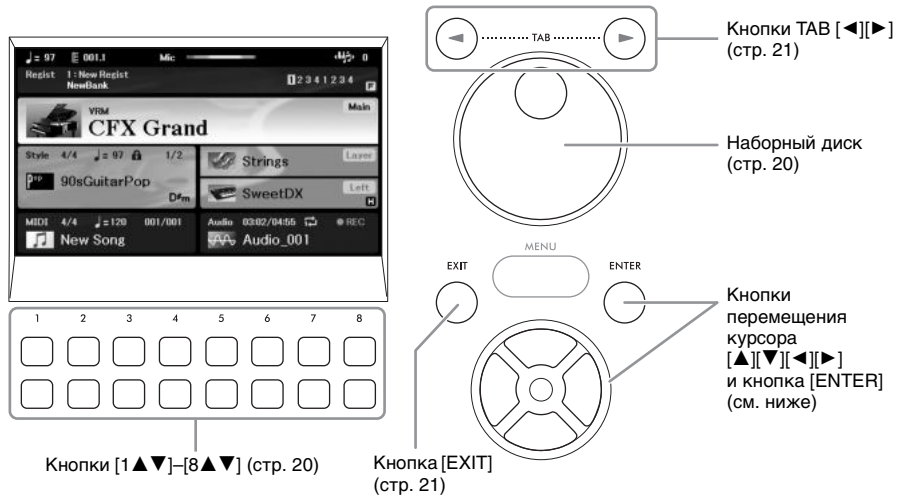

## Кнопки перемещения курсора [▲][▼][◀][▶] и кнопка [ENTER]

Данные кнопки применяются для перемещения курсора на экране. В этом руководстве верхняя и нижняя кнопки указаны как [▲] [▼], а левая и правая кнопки как [◀] [▶]. Предусмотрено два типа экрана. На одном типе экрана элемент выбирается (и вызывается) только путем перемещения курсора, а на другом нужно нажать кнопку [ENTER] после перемещения курсора, чтобы фактически вызвать элемент.

### ■ Пример 1

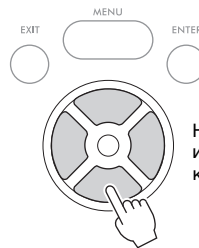

На экране выбора файлов (стр. 24) используйте кнопки перемещения курсора, чтобы выбрать и вызвать файл.

### ■ Пример 2

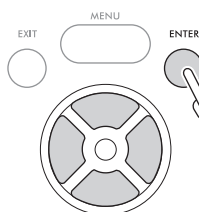

На экране меню (стр. 100) и других экранах настройки используйте кнопки перемещения курсора, а затем нажмите кнопку [ENTER], чтобы фактически выбрать элемент.

## Кнопки [1▲▼]-[8▲▼]

Кнопки [1▲▼]-[8▲▼] служат для выбора и настройки (соответственно увеличения или уменьшения значений) параметров функций, которые отображаются прямо над ними. В этом руководстве верхние кнопки обозначаются как [▲], а нижние — как [▼].

Для работы с меню, появляющимися в этой части экрана, пользуйтесь кнопками [1▲]-[8▲] (верхние кнопки).



Для работы с меню, появляющимися в этой части экрана, пользуйтесь кнопками [1▼]-[8▼] (нижние кнопки).

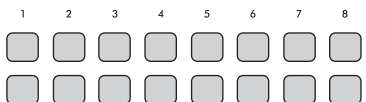

При работе с отображающимися списками меню используйте кнопки [1▲▼]-[8▲▼] для выбора нужного пункта.

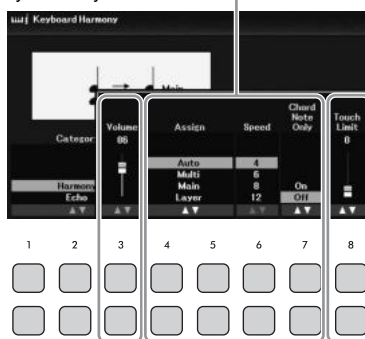

При работе с параметрами, отображающимися в форме регулятора (или ручки), для регулировки значения используйте кнопки [1▲▼]-[8▲▼].

При настройке можно сбросить параметр до значения по умолчанию, нажав кнопки с одинаковым номером [▲] и [▼] одновременно.

## Диск для ввода данных

В зависимости от выбранного экрана диск для ввода данных можно использовать двумя способами.

### ■ Настройка значений параметров

Диск для ввода данных можно использовать совместно с кнопками [1▲▼]-[8▲▼] для настройки параметров, отображаемых на экране.

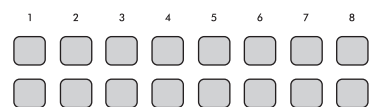
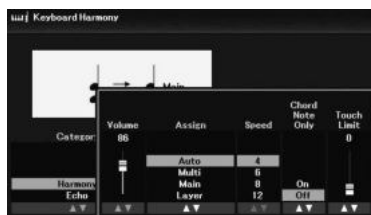

Выберите нужный параметр с помощью соответствующей кнопки [1▲▼]-[8▲▼].

Чтобы настроить выбранный параметр, поверните диск для ввода данных.

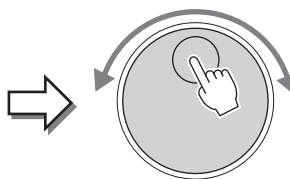

Этот способ удобен также для установки таких параметров, как темп или транспонирование. Просто нажмите соответствующую кнопку (например, [ТЕМПО/ТАР]), а затем поверните диск для ввода данных, чтобы установить значение параметра.

## ■ Выбор файлов (тембра, стиля, композиции и т. п.)

Использование диска для ввода данных практически не отличается от использования кнопок перемещения курсора. После вызова экрана выбора файлов поверните диск, чтобы переместить курсор, затем нажмите кнопку [ENTER], чтобы выбрать файл.

В большинстве описанных в данном руководстве пользователя процедур выбора файла или объекта используются кнопки перемещения курсора [▲][▼][◀][▶], однако можно пользоваться и другими методами.

## Кнопки TAB [◀][▶]

Эти кнопки используются, как правило, для перехода к другим страницам экранов, в верхней части которых есть вкладки.



## Кнопка [EXIT]

При нажатии кнопки [EXIT] выполняется возврат на предыдущий экран. Нажатие кнопки [EXIT] несколько раз приводит к возврату на главный экран по умолчанию (стр. 23).

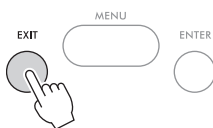

### Условные обозначения в инструкциях данного руководства

В этом руководстве инструкции, состоящие из нескольких действий, отображаются с удобными стрелками, обозначающими последовательность.

#### Пример.

[MENU] → Кнопки перемещения курсора [▲][▼][◀][▶] **Controller** (Контроллер), [ENTER] → TAB [▶]  
**Setting** (Настройка) → Кнопка перемещения курсора [▲] **1 Touch Response** (Отзыв на нажатие 1).

В приведенном выше примере описана последовательность действий, состоящая из четырех шагов.

- 1) Нажмите кнопку [MENU].
- 2) Используйте кнопки перемещения курсора [▲][▼][◀][▶], чтобы выбрать **Controller** (Контроллер), а затем нажмите кнопку [ENTER].
- 3) Нажмите кнопки TAB [▶], чтобы выбрать вкладку **Setting** (Настройка).
- 4) Используйте кнопку перемещения курсора [▲], чтобы выбрать **1 Touch Response** (Отзыв на нажатие 1).

## Сообщения, выводимые на экран

Иногда для упрощения выполнения операции на экране появляется сообщение (диалоговое окно с информацией или вопросом). Если появляется такое сообщение, нажмите одну из кнопок [1▲▼]–[8▲▼], относящихся к сообщению.

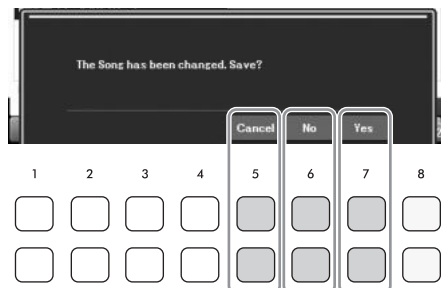

## Быстрый вызов нужного экрана — функция прямого доступа

Функция прямого доступа позволяет мгновенно вызвать нужный экран, нажав всего одну дополнительную кнопку. Список экранов, которые можно вызвать с помощью функции прямого доступа, содержится на веб-сайте в таблице *Direct Access Chart* (Таблица прямого доступа) в перечне данных.

### 1 Нажмите кнопку [DIRECT ACCESS].

На экране появится сообщение с предложением нажать соответствующую кнопку.

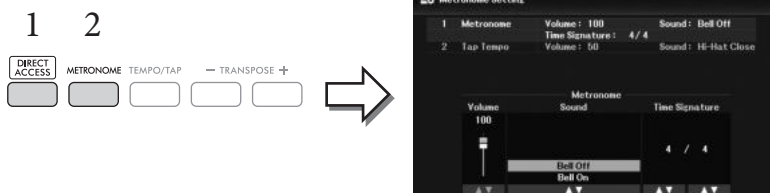

### 2 Просто нажмите кнопку (или поверните диск [PITCH BEND], либо нажмите на подключенную педаль), соответствующую нужному экрану настроек, и этот экран сразу появится.

Например, нажатие на кнопку [METRONOME] вызывает экран, на котором можно настроить тактовый размер, громкость и звук метронома.

## Настройка главного экрана

Экран, который появляется при включении питания, называется главным экраном. На этом экране отображаются основные текущие настройки, например тембр и стиль; их можно увидеть сразу же. Главный экран — это экран, который обычно отображается во время игры на клавиатуре. С этого экрана также можно перейти на экран выбора файлов (стр. 24) для работы со стилями, композициями, тембрами и банком регистрационной памяти. Для этого воспользуйтесь кнопками перемещения курсора [▲][▼][◀][▶], чтобы выбрать необходимый объект. Затем нажмите кнопку [ENTER].



### 1 Название тембра

Здесь отображаются названия тембров, выбранных для разных частей клавиатуры: основной, левой партии и партии слоя (стр. 38).

#### ПРИМЕЧАНИЕ

Если функция удержания левой партии (стр. 46) включена, справа от левой партии отображается индикатор «H».

### 2 Название стиля и дополнительные сведения о нем

Здесь отображается название выбранного в данный момент стиля, его тактовый размер и темп (стр. 48). Когда кнопка [ACMP] включена, отображаются обнаруженные во время исполнения аккорды. Когда воспроизводится композиция, содержащая данные об аккордах, отображается название текущего аккорда.

### 3 Название композиции (MIDI-файла) и дополнительные сведения о ней

Здесь отображается название выбранной в данный момент композиции, ее тактовый размер и темп (стр. 60).

### 4 Название аудиофайла и дополнительные сведения о нем

Здесь отображается информация о выбранном аудиофайле, находящемся на подключенном USB-устройстве хранения данных (стр. 72), включая пройденное время воспроизведения, имя файла и значок режима повторения. Во время записи отображается индикатор **REC** (Запись).

### 5 Название банка регистрационной памяти и связанная с ним информация

Здесь отображается название выбранного банка регистрационной памяти и текущий номер регистрации (стр. 81).

Когда последовательность вызова регистрационных файлов включена, отображаются запрограммированные номера. Функция позволяет вызывать четыре установленки в любом порядке, который вы укажете, просто используя кнопки TAB [◀][▶] кнопки или педали. Дополнительные сведения можно найти на веб-сайте в справочном руководстве, глава 7.

#### ПРИМЕЧАНИЕ

Если функция запрета изменения (стр. 83) включена, в правом верхнем углу появляется индикатор «F».

### 6 Темп

Отображает текущий темп при воспроизведении стиля или композиции.

## 7 Такт/Доля

Отображает текущую позицию (такт/долю) при воспроизведении стиля или композиции.

## 8 Индикатор микрофона

Указывает уровень входного сигнала подключенного микрофона (стр. 77).

## 9 Транспонирование

Индикация величины транспонирования в полутонах (стр. 44).

# Конфигурация экрана выбора файлов

Экран File Selection (Выбор файлов) служит для выбора тембра, стилей и других данных (файлов). Экран выбора файлов отображается при нажатии одной из кнопок выбора категории VOICE или STYLE, кнопки [SELECT] на панели SONG и т. д.

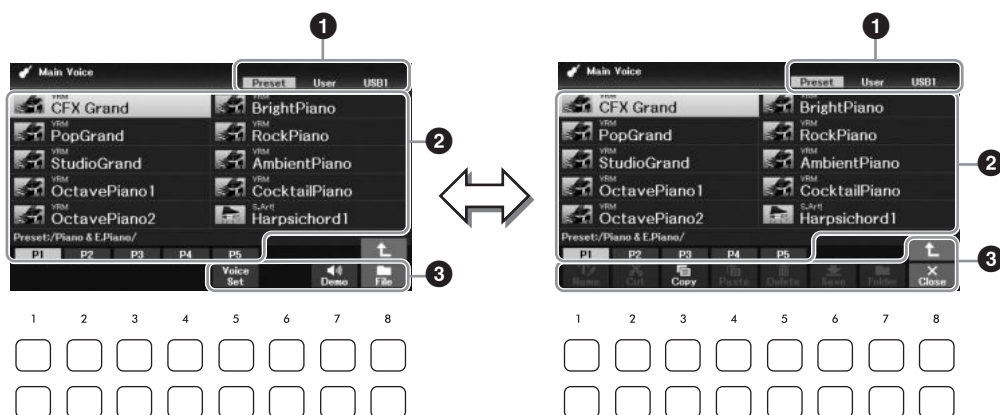

## 1 Местоположение (устройство расположения) данных

- **Preset**..... место, где хранятся предварительно запрограммированные (встроенные) данные.
- **User**..... место, где хранятся записанные или отредактированные данные.
- **USB1**..... место сохранения данных на USB-устройстве хранения данных. Отображается только в том случае, если USB-устройство хранения данных подключено к разъему [USB TO DEVICE].

### ПРИМЕЧАНИЕ

Перед использованием USB-устройства хранения данных изучите раздел «Подключение USB-устройств» на стр. 91.

## 2 Выбираемые данные (файлы)

Отображаются файлы, которые можно выбрать на этом экране. Если сохранено более 10 файлов, под файлами отображаются номера страниц (P1, P2 и т. д.). Нажатие одной из кнопок [1▲]–[7▲], соответствующих номерам страниц, переключает отображаемую страницу. Для следующих страниц появляется значок «⇒», а для предыдущих страниц появляется «⇐».

## 3 File/Close (Файл/закреть)

В нижней части экрана выбора файлов можно изменить индикацию между **File** (Файл) и **Close** (Закреть) нажатием кнопки [8▼]. Нажатие на кнопку [8▼] при отображении надписи **File** (Файл) вызывает меню управления файлами (стр. 26), тогда как нажатие кнопки [8▼] при отображении надписи **Close** (Закреть) закрывает меню управления файлами и выводит на экран названия функций, связанных с текущим файлом (тембр, стиль, песня и т. д.).



## Вызов папки более высокого уровня

Если в папке есть файлы, в правом нижнем углу экрана отображается стрелка вверх, позволяющая вызвать папку более высокого уровня нажатием кнопки [8▲].

## Пример экрана выбора встроенных тембров

Встроенные тембры делятся на категории и хранятся в соответствующих папках.

Отображается следующий уровень (в данном случае папка). Каждая папка, отображаемая на этом экране, содержит тембры, разделенные соответствующим образом на категории.



Нажмите кнопку [8▲], чтобы перейти к папке более высокого уровня.

На этом экране показаны тембры, содержащиеся в папке.

## Работа с файлами

Здесь можно сохранить, переименовать, скопировать, переместить и удалить файлы, а также создать папки для упорядочивания файлов с помощью кнопок в нижней области экрана выбора файлов. Подробнее об экране выбора файлов см. на стр. 24.

### ПРИМЕЧАНИЕ

Перед использованием USB-устройства хранения данных изучите раздел «Подключение USB-устройств» на стр. 91.

## Сохранение файла

Вы можете сохранить пользовательские данные (например, созданные композиции) как файл в памяти инструмента или на USB-устройстве.

- 1 На экране выбора файлов с помощью кнопок TAB [◀][▶] выберите соответствующую вкладку (User или USB1), на которой требуется сохранить данные.**

Если требуется сохранить данные в существующей папке, выберите папку здесь.

### ПРИМЕЧАНИЕ

- Сохранение файлов на вкладке *Preset* невозможно.
- Максимальное общее число сохраняемых файлов и папок на вкладке *User* зависит от размеров файлов и длины имен файлов и папок.

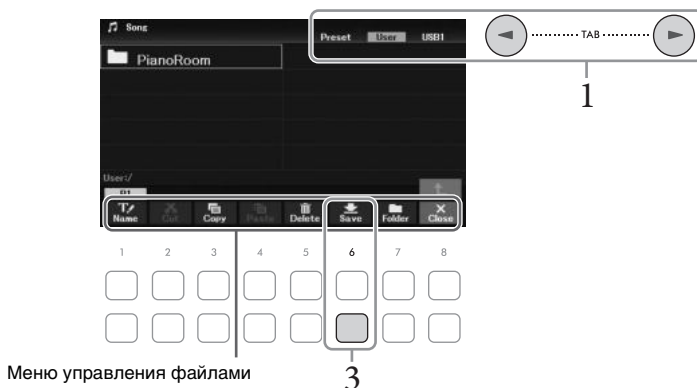

- 2 Убедитесь, что меню управления файлами отображается в нижней части экрана.**  
Если меню не отображается, нажмите кнопку [8▼] (*File* (Файл)) для вызова этого меню.
- 3 Нажмите кнопку [6▼] (*Save* (Сохранить))).**  
Отобразится окно ввода символов.



### ПРИМЕЧАНИЕ

Для отмены операции сохранения нажмите кнопку [8▼] (*Cancel* (Отмена)) перед выполнением шага 5, описанного далее.

- 4 Введите имя файла (стр. 31).**  
Если вы пропустили этот шаг, можно будет переименовать файл в любое время после сохранения (стр. 28).

## 5 Нажмите кнопку [8▲] (OK), чтобы сохранить файл.

Если файл с таким же именем уже существует, появится сообщение с запросом на подтверждение перезаписи. Если вы не желаете осуществлять перезапись, нажмите одну из кнопок [6▲▼] (No (Нет)) и введите другое имя.

Сохраненный файл автоматически занимает соответствующее место среди других файлов, расположенных в алфавитном порядке.

## Создание новой папки

Папки можно создавать, чтобы упростить процесс поиска своих исходных данных.

### 1 На экране выбора файлов с помощью кнопок TAB [◀][▶] выберите соответствующую вкладку (User или USB1), на которой требуется создать папку.

Если требуется создать новую папку в существующей папке, выберите папку здесь.

#### ПРИМЕЧАНИЕ

- Новую папку нельзя создать на вкладке *Preset* (Предустановка) или в папке *PianoRoom* (стр. 37).
- В папке можно сохранить не более 500 файлов и папок.
- Во вкладке *User* можно создавать не более трех уровней папок. Максимальное общее число сохраняемых файлов и папок зависит от размеров файлов и длины имен файлов и папок.

### 2 Убедитесь, что меню управления файлами отображается в нижней части экрана.

Если меню не отображается, нажмите кнопку [8▼] (File (Файл)) для вызова этого меню.

### 3 Нажмите кнопку [7▼] (Folder (Папка)).

Отобразится окно ввода символов.

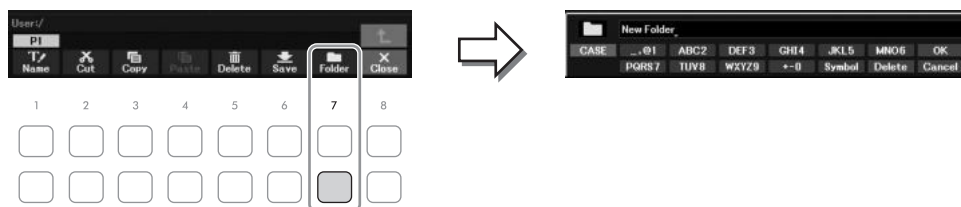

#### ПРИМЕЧАНИЕ

Чтобы отменить создание новой папки, нажмите кнопку [8▼] (Cancel (Отмена)).

### 4 Введите имя новой папки (стр. 31).

Если папка с таким же именем уже существует, появится сообщение с запросом на подтверждение перезаписи. Если вы не желаете осуществлять перезапись, нажмите одну из кнопок [6▲▼] (No (Нет)) и введите другое имя.

Созданная папка автоматически занимает соответствующее место среди других папок, расположенных в алфавитном порядке.

## Переименование файлов и папок

Файлы и папки можно переименовывать.

### ПРИМЕЧАНИЕ

- Переименование файлов и папок на вкладке *Preset* невозможно.
- Папку *PianoRoom* (стр. 37) невозможно переименовать.

- 1 На экране выбора файлов с помощью кнопок ТАБ [◀][▶] выберите соответствующую вкладку (*User* или *USB1*), на которой требуется выполнить переименование.**
- 2 Убедитесь, что меню управления файлами отображается в нижней части экрана.**  
Если меню не отображается, нажмите кнопку [8▼] (*File* (Файл)) для вызова этого меню.
- 3 Нажмите кнопку [1▼] (*Name* (Имя)).**  
В нижней части экрана появляется окно для выполнения последовательности действий переименования.



- 4 При помощи кнопок перемещения курсора [▲][▼][◀][▶] наведите его на необходимый файл (папку) и нажмите кнопку [ENTER].**

### ПРИМЕЧАНИЕ

Для отмены операции переименования нажмите кнопку [7▼] (*Cancel* (Отмена)).

- 5 Нажмите кнопку [8▼] (OK), чтобы подтвердить выбор файла или папки.**  
Отобразится окно ввода символов.
- 6 Введите имя нового выбранного файла или выбранной папки (стр. 31).**  
Переименованная папка (или файл) появляется на экране и занимает соответствующее место среди других файлов, расположенных в алфавитном порядке.

## Копирование или перемещение файлов

Вы можете скопировать или вырезать файлы и вставить их в другое место (папку). Таким же способом можно копировать папки (но не перемещать их).

### ПРИМЕЧАНИЕ

- Файлы на вкладке *Preset* и в папке *PianoRoom* (стр. 37) не могут быть перемещены.
- Защищенные композиции, такие как встроенные композиции, скопированные на вкладку *User*, обозначены надписью *Prot.1* над названием композиции на экране выбора композиции. Эти композиции нельзя копировать и перемещать на USB-устройство хранения данных.

- 1 На экране выбора файлов с помощью кнопок TAB [◀][▶] выберите соответствующую вкладку (*Preset*, *User* или *USB1*), где содержится файл или папка, которые нужно скопировать.**
- 2 Убедитесь, что меню управления файлами отображается в нижней части экрана.** Если меню не отображается, нажмите кнопку [8▼] (*File* (Файл)) для вызова этого меню.
- 3 Нажмите кнопку [3▼] (*Copy* (Копировать)), чтобы скопировать, или кнопку [2▼] (*Cut* (Вырезать)), чтобы переместить композицию.**  
В нижней части экрана появится окно для операции копирования/вырезания.

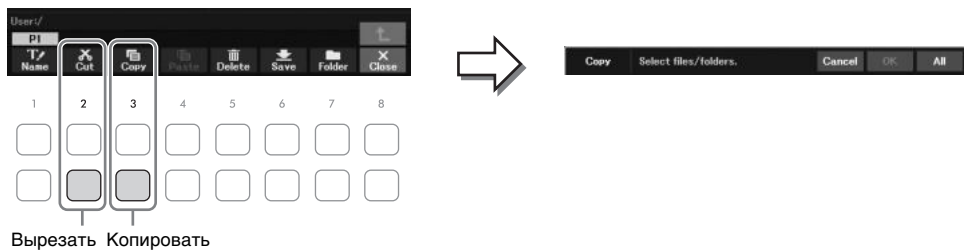

- 4 При помощи кнопок перемещения курсора [▲][▼][◀][▶] наведите его на необходимый файл (папку) и нажмите кнопку [ENTER].**  
Если нажать кнопку [ENTER], файл или папка будут выбраны (выделены). Чтобы отменить выбор, нажмите кнопку [ENTER] еще раз.  
Для выбора всех папок или файлов на текущем экране, в том числе файлов и папок на других страницах, нажмите кнопку [8▼] (*All* (Все)). Чтобы отменить выбор, нажмите кнопку [8▼] (*All Off* (Отменить выбор всех)) еще раз.

### ПРИМЕЧАНИЕ

Для отмены операции копирования/перемещения нажмите кнопку [6▼] (*Cancel* (Отмена)).

- 5 Нажмите кнопку [7▼] (*OK*), чтобы подтвердить выбор файла или папки.**
- 6 С помощью кнопок TAB [◀][▶] выберите вкладку (*User* или *USB1*), в которую будет вставляться файл или папка.**  
Если это необходимо, выберите конечную папку при помощи кнопок перемещения курсора [▲][▼][◀][▶], а затем нажмите кнопку [ENTER].
- 7 Нажмите кнопку [4▼] (*Paste* (Вставить)), чтобы вставить файл или папку, выбранные при выполнении шага 4.**  
Если файл или папка с таким же именем уже существует, появится сообщение с запросом на подтверждение перезаписи. Если вы не желаете осуществлять перезапись, нажмите одну из кнопок [6▲▼] (*No* (Нет)) и введите другое имя.  
Вставленная папка (или файл) появится на экране и займет соответствующее место среди других файлов, расположенных в алфавитном порядке.

## Удаление файлов и папок

Вы можете удалять отдельные файлы (папки), а также группы файлов (папок).

### ПРИМЕЧАНИЕ

- На вкладке *Preset* произвести удаление файлов невозможно.
- Папку *PianoRoom* (стр. 37) невозможно удалить.

- 1** На экране выбора файлов с помощью кнопок ТАБ [◀][▶] выберите соответствующую вкладку (*User* или *USB1*), где содержится файл или папка, которые нужно удалить.
- 2** Убедитесь, что меню управления файлами отображается в нижней части экрана. Если меню не отображается, нажмите кнопку [8▼] (*File* (Файл)) для вызова этого меню.
- 3** Нажмите кнопку [5▼] (*Delete* (Удалить)).  
В нижней части экрана появляется окно для выполнения операции удаления.

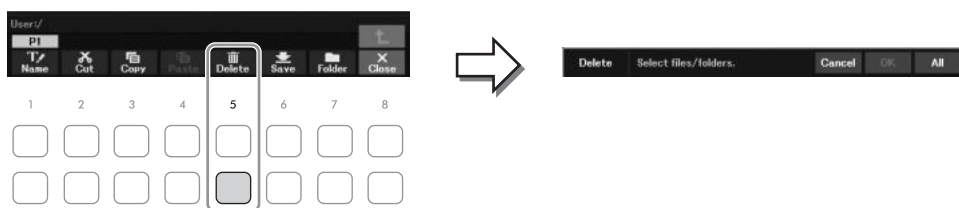

- 4** При помощи кнопок перемещения курсора [▲][▼][◀][▶] наведите его на необходимый файл (папку) и нажмите кнопку [ENTER].  
Если нажать кнопку [ENTER], файл или папка будут выбраны (выделены). Чтобы отменить выбор, нажмите кнопку [ENTER] еще раз.  
Для выбора всех папок или файлов на текущем экране, в том числе файлов и папок на других страницах, нажмите кнопку [8▼] (*All* (Все)). Чтобы отменить выбор, нажмите кнопку [8▼] (*All Off* (Отменить выбор всех)) еще раз.

### ПРИМЕЧАНИЕ

Для отмены операции удаления нажмите кнопку [6▼] (*Cancel* (Отмена)).

- 5** Нажмите кнопку [7▼] (*OK*), чтобы подтвердить выбор файла или папки.
- 6** Следуйте инструкциям на экране.
  - *Yes* (Да): удалить файл или папку.
  - *Yes All* (Да, для всех): удалить все выбранные файлы или папки.
  - *No* (Нет): не удалять файл или папку.
  - *Cancel* (Отмена): отменить операцию удаления.

## Ввод символов

В этом разделе приводятся инструкции по вводу символов для имен файлов, папок и др. Ввод символов выполняется на экране, показанном ниже.

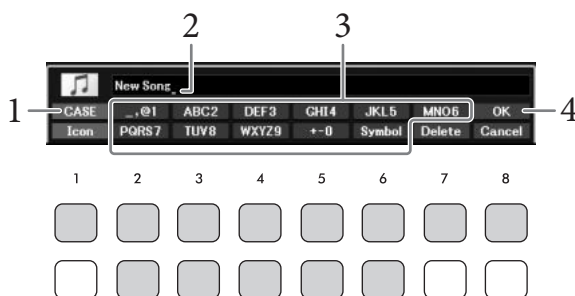

### ПРИМЕЧАНИЕ

- В именах файлов и папок не допускаются следующие специальные символы: \ / : \* ? " < > |.
- Имена файлов или папок могут содержать до 50 символов.

- 1 Измените тип символа, нажав кнопку [1▲].**
  - **CASE** (РЕГИСТР): заглавные буквы, цифры, знаки
  - **case** (регистр): строчные буквы, цифры, знаки
- 2 При помощи диска ввода данных переместите курсор в нужное положение.**
- 3 Нажмите кнопки [2▲▼]–[6▲▼] и [7▲], соответствующие символам, которые необходимо ввести.**

Каждой кнопке соответствует несколько разных символов, которые сменяют друг друга при каждом следующем нажатии. Для фактического ввода выбранного символа переместите курсор или нажмите другую кнопку для ввода символов. Можно также немного подождать, и символы будут введены автоматически.

Подробнее о вводе символов см. в разделе «Другие операции по вводу символов» на стр. 32.

### ПРИМЕЧАНИЕ

Для отмены операции ввода символа нажмите кнопку [8▼] (Cancel (Отмена)).

- 4 Нажмите кнопку [8▲] (OK), чтобы ввести новое имя и вернуться к предыдущему экрану.**

## Другие операции по вводу символов

---

### ■ Удаление символов

При помощи диска для ввода данных переместите курсор на символ, который нужно удалить, и нажмите кнопку [7▼] (*Delete* (Удалить)). Для одновременного удаления всех символов в строке нажмите и удерживайте нажатой кнопку [7▼] (*Delete* (Удалить)).

### ■ Ввод знаков и пробела

- 1 Нажмите кнопку [6▼] (*Symbol* (Символ)) для вызова списка знаков.
- 2 С помощью диска для ввода данных переместите курсор на нужный знак или пробел и нажмите кнопку [8▲] (*OK*).

### ■ Выбор значков для файлов (отображаемых слева от имени файла)

- 1 Нажмите кнопку [1▼] (*Icon* (Значок)), чтобы вызвать окно Icon Select (Выбор значка).
- 2 Выберите значок при помощи кнопок перемещения курсора [▲][▼][◀][▶] или диска для ввода данных. Этот экран содержит несколько страниц. Для выбора нужных страниц служат кнопки TAB [◀][▶].
- 3 Нажмите кнопку [8▲] (*OK*) для применения выбранного значка.

#### **ПРИМЕЧАНИЕ**

Для отмены операции нажмите кнопку [8▼] (*Cancel* (Отмена)).



## Резервное копирование данных

Можно создать резервную копию всех данных, сохраненных на пользовательском диске (за исключением защищенных композиций), и всех настроек инструмента на USB-устройстве хранения данных в виде единого файла (с расширением *bur*). Файл резервной копии можно снова восстановить на инструменте. Это позволяет загрузить созданные ранее настройки панели и данные исполнения.

Информацию о настройках, для которых можно сделать резервную копию, см. в столбце **Backup/Restore** (Резервное копирование/восстановление) таблицы **Parameter Chart** (Таблица параметров) в перечне данных на сайте.

### УВЕДОМЛЕНИЕ

Операция резервного копирования и восстановления может занимать несколько минут. Не выключайте питание во время резервного копирования или восстановления. Если отключить питание во время восстановления или резервного копирования, данные могут быть утрачены или повреждены.

### ПРИМЕЧАНИЕ

- Перед использованием USB-устройства хранения данных изучите раздел «Подключение USB-устройств» на стр. 91.
- Вы можете создать резервные копии файлов, хранящихся на пользовательском диске, таких как тембры, композиции и файлы регистрационной памяти, скопировав их по отдельности на USB-устройство хранения данных. Инструкции см. на стр. 29.
- Вы также можете выполнить резервное копирование настроек системы, настроек MIDI и пользовательских эффектов по отдельности во вкладке *Setup Files* (Файлы настройки) на экране *System* (Система), показанном ниже. Дополнительные сведения можно найти на веб-сайте в справочном руководстве, глава 10.

1 Подключите USB-устройство хранения данных к разъему [USB TO DEVICE] в качестве назначения резервного копирования.

2 Вызовите рабочий экран.

[MENU] → Кнопки перемещения курсора [▲][▼][◀][▶] **System** (Система), [ENTER] → TAB [◀][▶] **Backup/Restore** (Резервное копирование/восстановление)

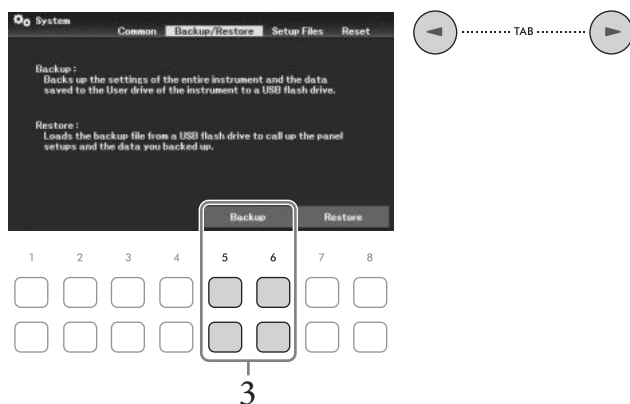

3 Для сохранения данных на USB-устройство хранения данных воспользуйтесь кнопками [5▲▼]/[6▲▼] (**Backup** (Резервное копирование)).

При появлении запросов подтверждения следуйте инструкциям на экране.

## Восстановление файла резервного копирования

Для восстановления файла резервного копирования воспользуйтесь кнопками [7▲▼]/[8▲▼] (**Restore** (Восстановление)) во вкладке **Backup/Restore** (Резервное копирование/восстановление) (см. выше). При появлении запросов подтверждения следуйте инструкциям на экране.

По завершении операции инструмент автоматически перезапускается.

### УВЕДОМЛЕНИЕ

Если какой-либо из файлов (таких как файлы композиций или стилей) на пользовательском диске инструмента имеет то же имя, что и данные, содержащиеся в файле резервной копии, данные будут перезаписаны путем восстановления файла резервной копии. Переместите или скопируйте файлы, хранящиеся на пользовательском диске инструмента, на USB-устройство хранения данных, прежде чем приступить к восстановлению (стр. 29).

## Восстановление исходных заводских настроек (инициализация)

Удерживая нажатой крайнюю справа клавишу (C7) на клавиатуре, включите питание. Это позволит сбросить (или инициализировать) все настройки (т. н. параметры настройки системы) до заводских значений по умолчанию, за исключением параметров *Language* (Язык) (стр. 18), *Owner Name* (Имя владельца) (стр. 18) и информации о сопряжении Bluetooth (стр. 96). Подробная информация о том, какие параметры входят в группу системных параметров, приведена в таблице *Parameter Chart* (Таблица параметров) в перечне данных на веб-сайте.

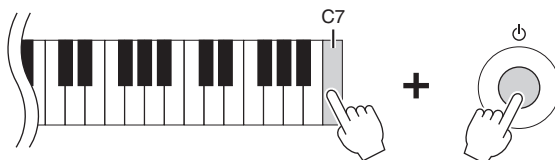

Для инициализации только параметров регистрационной памяти(стр. 81) нажмите кнопку питания, удерживая нажатой клавишу B6.

### ПРИМЕЧАНИЕ

Вы также можете восстановить значения по умолчанию для указанных параметров или удалить все файлы и папки на пользовательском диске. Вызовите рабочий экран. [MENU] → Кнопки перемещения курсора [▲][▼][◀][▶] System (Система), [ENTER] → TAB [◀][▶] Reset (Восстановление исходных значений). Дополнительные сведения можно найти на веб-сайте в справочном руководстве, глава 10.

# 1 Функция Piano Room

— Исполнение в режиме фортепианного концерта —

Функция Piano Room предназначена для людей, ищущих простой и удобный способ игры на данном инструменте в режиме фортепиано. Независимо от параметров, заданных на панели, можно быстро вызвать оптимальные настройки фортепиано одним касанием. Кроме того, можно изменить параметры фортепиано по своему усмотрению.

## Фортепианный концерт с помощью функции Piano Room

### 1 Нажмите кнопку [PIANO ROOM] для отображения экрана функции Piano Room.

Это приводит к вызову соответствующих настроек панели для фортепианного исполнения. Все кнопки на панели управления (кроме кнопок [PIANO ROOM], [EXIT] и [1▲▼]–[8▲▼]) отключаются.

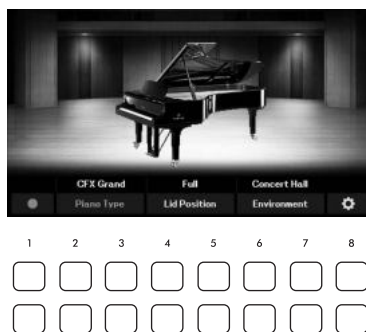
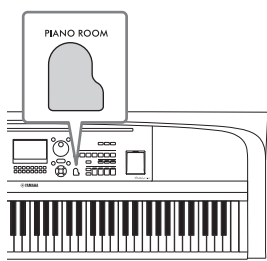

### 2 Сыграйте на клавиатуре.

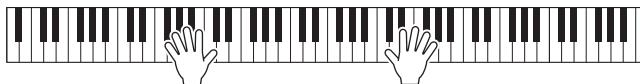

Измените настройки фортепиано в соответствии с вашими пожеланиями в отношении стиля музыки или звучания.

<b>Piano Type</b>	С помощью кнопок [2▲▼]/[3▲▼] выберите нужный тип фортепиано.
<b>Lid Position</b>	С помощью кнопок [4▲▼]/[5▲▼] задайте степень открытости крышки. Этот параметр можно задать, только если выбран один из типов рояля.
<b>Environment</b> (тип реверберации)	Выберите нужное окружение с помощью кнопок [6▲▼]/[7▲▼]. Это приведет к автоматическому вызову нужного типа реверберации.

### 3 Для закрытия экрана функции Piano Room нажмите кнопку [PIANO ROOM] или кнопку [EXIT].

При этом будут восстановлены все настройки панели, установленные до вызова экрана функции Piano Room.

## Тонкая настройка в режиме Piano Room

По своему усмотрению можно изменить настройки функции Piano Room, например чувствительность к силе нажатия клавиш.

- 1 При открытом экране функции Piano Room вызовите экран настроек с помощью кнопок [8▲▼], затем внесите нужные изменения, используя кнопки [1▲▼]–[8▲▼].

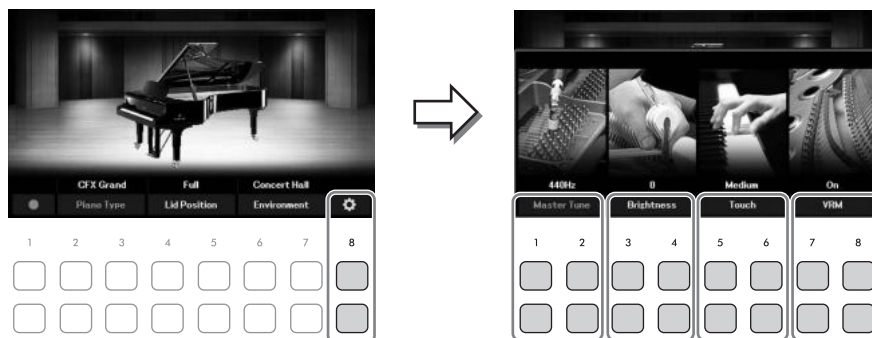

[1▲▼]/ [2▲▼]	<b>Master Tune</b>	Настройка высоты звучания инструмента с шагом в 1 Гц.
[3▲▼]/ [4▲▼]	<b>Brightness</b>	Настройка яркости звука. Чем выше значение, тем ярче звук.
[5▲▼]/ [6▲▼]	<b>Touch</b>	<p>Настройка зависимости громкости звука от силы нажатия на клавиши.</p> <ul style="list-style-type: none"> <li>• <b>Hard2</b>: громкий звук возникает лишь при сильном нажатии на клавиши. Больше всего подходит для исполнителей, которые привыкли с силой нажимать на клавиши.</li> <li>• <b>Hard1</b>: чтобы звук был громким, нужно нажимать на клавиши достаточно сильно.</li> <li>• <b>Medium</b>: стандартное значение чувствительности к силе нажатия.</li> <li>• <b>Soft1</b>: громкий звук возникает при нажатии на клавиши со средним усилием.</li> <li>• <b>Soft2</b>: относительно громкий звук даже при небольшой силе нажатия. Больше всего подходит для исполнителей, которые привыкли нажимать на клавиши с небольшим усилием.</li> </ul>
[7▲▼]/ [8▲▼]	<b>VRM</b>	Включение и выключение эффекта VRM. Подробную информацию об эффекте VRM см. на стр. 41.

Эти настройки сохраняются даже после закрытия этого экрана или отключения питания. При следующем нажатии кнопки [PIANO ROOM] будут применены параметры фортепиано, выбранные во время предыдущей сессии.

- 2 Для закрытия экрана настроек нажмите кнопку [EXIT].

## Запись собственного исполнения в режиме Piano Room

- 1 На экране функции Piano Room нажмите одну из кнопок [1▲▼] (●) для перевода записи в режим ожидания.

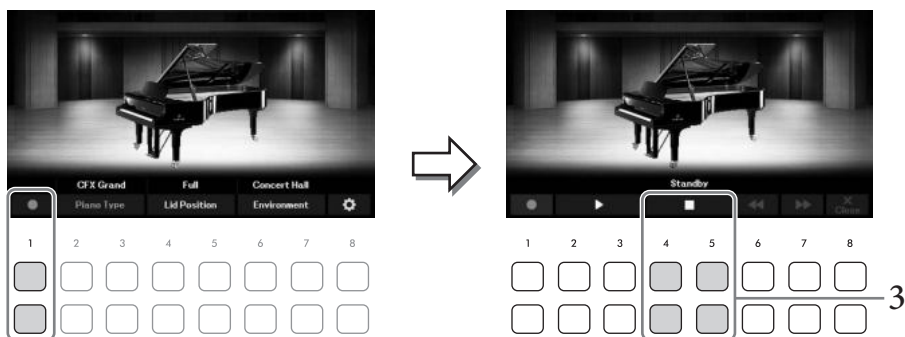

- 2 Запись активируется, когда вы начнете играть на клавиатуре.  
Кроме того, запустить запись можно с помощью кнопок [2▲▼]/[3▲▼] (▶).  
Во время записи мигает индикатор **Recording** (Запись).
- 3 Завершив исполнение, нажмите одну из кнопок [4▲▼]/[5▲▼] (■), чтобы остановить запись.
- 4 После появления сообщения с запросом о сохранении сохраните файл, нажав одну из кнопок [7▲▼] (Yes).

### УВЕДОМЛЕНИЕ

В случае выключения питания инструмента без выполнения операции сохранения данные будут потеряны.

- 5 Чтобы прослушать записанное исполнение, нажмите одну из кнопок [2▲▼]/[3▲▼] (▶).  
Для остановки воспроизведения используйте кнопки [4▲▼]/[5▲▼] (■). Для переметки назад используйте кнопки [6▲▼] (◀◀), а для перемотки вперед — кнопки [7▲▼] (▶▶). Воспроизвести можно только последнее записанное исполнение. После нажатия одной из кнопок [8▲▼] (**Close**) воспроизвести эти данные с экрана функции Piano Room нельзя. Для воспроизведения исполнения, записанного в режиме Piano Room, найдите нужные данные в папке **PianoRoom** на вкладке **User** экрана выбора композиции (стр. 61) и воспроизведите их как композицию.

# 2 Тембры

— Игра на клавиатуре с различным звучанием —

Инструмент содержит большой набор очень реалистичных тембров инструментов, таких как фортепиано, гитара, струнные, духовые и другие инструменты.

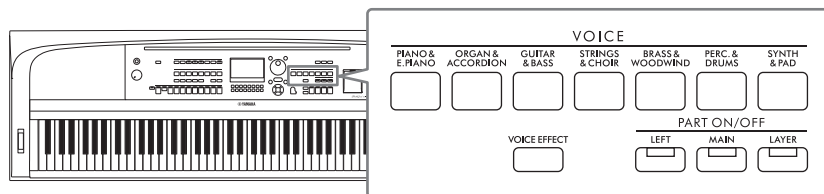

## Воспроизведение встроенных тембров

Тембры могут воспроизводиться в трех партиях клавиатуры: Main (Главная), Layer (Слой) и Left (Левая). Эти режимы позволяют воспроизводить один тембр (Main), два разных тембра в слое (Main и Layer) или разные тембры в областях клавиатуры для правой и левой руки (Main/Layer и Left). Комбинируя эти три партии, вы можете создавать мультиинструментальные комбинации с богатыми текстурами для последующего использования во время выступлений.



Когда партия Left отключена, партии Main и Layer можно воспроизводить на всей клавиатуре. Когда партия Left включена, клавиша F#2 и клавиши, расположенные левее, используются для игры партии Left, а клавиши, расположенные правее (кроме F#2), используются для партий Main и Layer. Клавиша, разделяющая клавиатуру на области левой и правой руки, называется «точкой разделения».

### ПРИМЕЧАНИЕ

Точку разделения клавиатуры можно изменить (стр. 58).

- 1 Для включения нужной партии клавиатуры нажмите одну из кнопок PART ON/OFF.

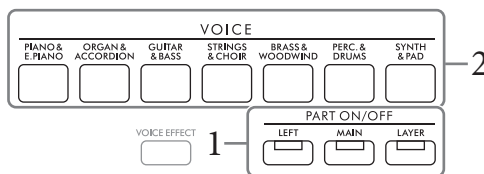

- 2 Чтобы выбрать категорию тембра и вызвать экран выбора тембра для партии, выбранной на шаге 1, нажмите одну из кнопок выбора категории VOICE. Встроенные тембры делятся на категории и хранятся в соответствующих папках. Кнопки выбора категории тембра соответствуют категориям встроенных тембров.

### ПРИМЕЧАНИЕ

Вы можете выбрать тембры для партий Main и Layer, просто используя кнопки категории тембра. Удерживая одну кнопку выбора категории VOICE, нажмите другую кнопку выбора категории VOICE. Тембр, соответствующий первой нажатой кнопке, назначается для партии Main, а тембр второй нажатой кнопки — для партии Layer.

### 3 Выберите нужный тембр при помощи кнопок перемещения курсора [▲][▼][◀][▶].



Вы можете вызвать другие страницы при помощи кнопок ([1▲]–[7▲]), которые соответствуют номерам страниц (P1, P2 и т. д.), или несколько раз нажав ту же самую кнопку выбора категории VOICE.

Нажатие кнопки [8▲] вызывает другие категории (папки) тембров, в том числе категории, для которых не имеется кнопка выбора категории VOICE.

#### ПРИМЕЧАНИЕ

Характеристики тембра отображаются над названием встроенного тембра. Дополнительную информацию см. на стр. 40.

#### Прослушивание демонстрационных фраз для каждого тембра

Нажмите кнопку [7▼] (*Demo*) для запуска демонстрации выбранного тембра. Для остановки демонстрации нажмите кнопку [7▼] еще раз.

#### ПРИМЕЧАНИЕ

Если кнопка не отображается, это окно можно вызвать нажатием кнопки [8▼] (*Close*).

### 4 При необходимости повторите шаги 1–3, чтобы выбрать тембр для другой партии.

### 5 Убедитесь, что нужная партия клавиатуры включена.

Вы можете включить или выключить каждую партию клавиатуры, нажав соответствующую кнопку PART ON/OFF. Тембр, выбранный для каждой партии клавиатуры, можно подтвердить на главном экране (стр. 23).



Горит, если партия включена.

### 6 Сыграйте на клавиатуре.



## Характеристики тембра

Существуют разные типы тембров, некоторые тембры, как указано ниже, требуют особых условий исполнения. У этих особых тембров над названием тембра (или в значке слева) на экране Voice Selection (Выбор тембра) или главном экране имеется особое обозначение.



Дополнительные сведения о других типах тембров см. в Справочном руководстве на веб-сайте.

### • Тембры VRM (стр. 41)

Технология VRM позволяет воспроизводить характерный резонанс струн акустического фортепиано.

### • Тембры Super Articulation (S.Art!) (стр. 42)

Слово «артикуляция» в музыке обычно означает переходы между нотами или продолжительность их звучания. Зачастую это имеет вид особой техники исполнения, такой как стаккато, легато и плавное исполнение.

### • Тембры ударных/спецэффектов

Позволяют воспроизводить на клавиатуре различные ударные и перкуSSIONНЫЕ инструменты или звуковые эффекты, назначенные определенным клавишам. Подробнее о назначении клавиш см. в разделе *Drum/Key Assignment List* в перечне данных на веб-сайте. Для некоторых тембров ударных и спецэффектов можно использовать функцию Drum Kit Tutor (Обучение по наборам ударных), которая позволяет видеть назначение клавиш на экране, как описано ниже.

## Отображение инструментов, назначенных клавишам (функция Drum Kit Tutor)

Для тембров наборов ударных, для которых в нижней части экрана выбора тембра отображается кнопка *Drum Kit Tutor*, можно проверить назначение клавиш на экране *Drum Kit Tutor*.

### ПРИМЕЧАНИЕ

Если открыто меню управления файлами (стр. 26), нажмите кнопку [8▼] (Close), чтобы проверить, отображается ли кнопка *Drum Kit Tutor*.

- 1 Выберите совместимый тембр набора ударных на экране выбора тембра.
- 2 Вызовите экран *Drum Kit Tutor* нажатием кнопки [4▼] (*Drum Kit Tutor*).

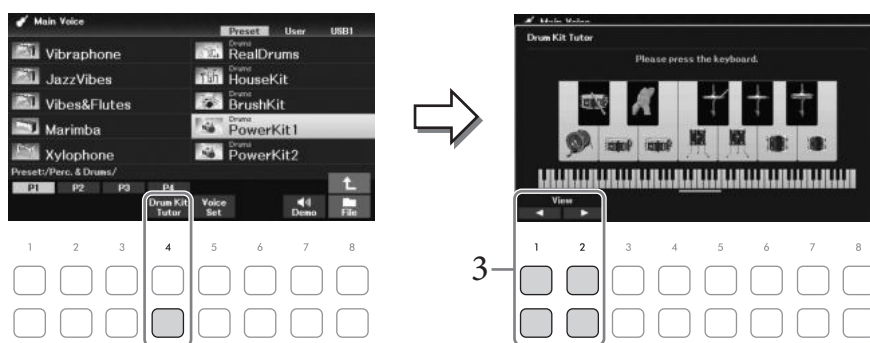

- 3 Нажмите клавишу, назначение которой вы хотите проверить.

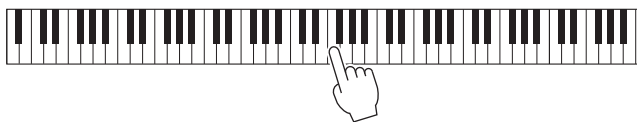

На экране *Drum Kit Tutor* отобразятся изображение и название инструмента, назначенного для этой клавиши. Для сдвига изображения и названия инструмента по октавам используйте кнопки [1▲▼] и [2▲▼] (или нажмите нужную клавишу за пределами отображаемого диапазона).



## Вызов соответствующих настроек для фортепианного концерта (сброс режима фортепиано)

Вы можете легко сбросить настройки для игры на инструменте в качестве фортепиано до подходящих значений, независимо от настроек, сделанных ранее с панели. Эта функция под названием Piano Reset (Сброс режима фортепиано) позволяет играть в тембре *CFX Grand* по всей клавиатуре.

### ПРИМЕЧАНИЕ

Эту функцию нельзя использовать, если отображается экран Piano Room (стр. 35).

- 1 Нажмите кнопку [PIANO ROOM] и удерживайте ее в течение двух секунд.

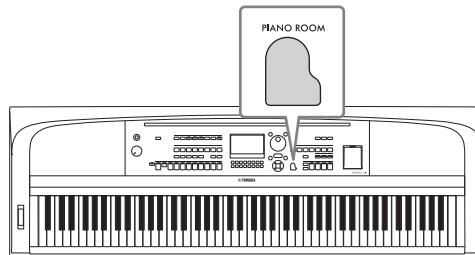

На дисплее появится сообщение.

- 2 Чтобы вызвать подходящие настройки для игры в режиме фортепиано, нажмите одну из кнопок [7▲▼] (*Reset*).

## Воспроизведение звуков фортепиано с реалистичным резонансом (тембры VRM)

Для наложения эффекта VRM просто выберите тембр VRM (см. ниже). Тембры VRM можно выбрать с помощью кнопки [PIANO & E. PIANO] в категории VOICE. При отображении на экране выбора тембра или главном экране тембры VRM имеют обозначение **VRM** над названием. По умолчанию эффект VRM включен. Включить и выключить данный эффект, а также отрегулировать его глубину можно с помощью последовательности [MENU] → Кнопки перемещения курсора [▲][▼][◀][▶] **Voice Setting**, [ENTER] → TAB [◀] **Piano** → Кнопка перемещения курсора [▲] **1 VRM**. Подробнее см. в справочном руководстве на веб-сайте.

### Виртуальное моделирование резонанса (функция VRM)

Если на акустическом фортепиано нажать правую педаль и любую клавишу, то вибрирует не только струна нажатой клавиши, но и под взаимным влиянием другие струны вместе с декой, что создает богатый, насыщенный, устойчивый и хорошо слышимый резонанс. Технология VRM (Виртуальное моделирование резонанса), поддерживаемая этим инструментом, имитирует сложные взаимодействия при резонансе струн и деки, делая звучание очень похожим на звучание акустического фортепиано. Так как резонанс мгновенно возникает в соответствии с положением клавиш и педалей, вы можете добиться выразительного звукоизвлечения за счет изменения времени нажатия на клавиши, а также времени и глубины нажатия педали.

## Воспроизведение тембров Super Articulation

Тембры Super Articulation позволяют создавать тонкие, очень реалистичные музыкальные оттенки за счет техники исполнения. На экране выбора тембра или главном экране над названием тембра Super Articulation отображается значок «S.Art!».

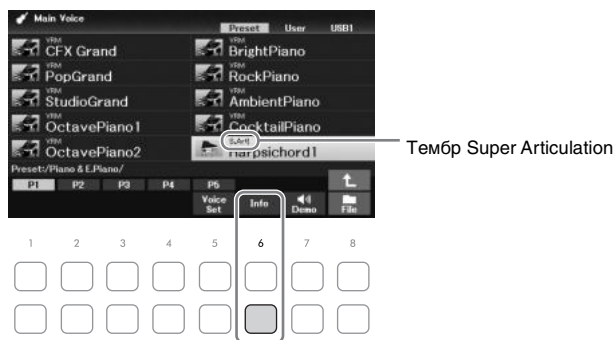

Для получения инструкций по исполнению вы можете вызвать информационное окно для выбранного тембра Super Articulation, нажав кнопку [6▼] (Info) на экране выбора тембра.

### ПРИМЕЧАНИЕ

Если кнопка не отображается, это окно можно вызвать нажатием кнопки [8▼] (Close).

### Пример. Тембр саксофона

При игре легато соседних нот до и ре можно слышать очень плавный переход между нотами, как если бы они исполнялись саксофонистом на одном дыхании.

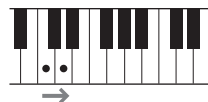

### Пример. Тембр гитары

Если сыграть ноту до, а затем следующую ми точным, но мягким легато, высота звука сменится с до на ми.

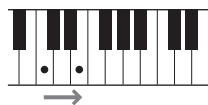

### Добавление эффектов артикуляции с помощью блока педалей (приобретается отдельно)

При выборе тембра Super Articulation для главной партии функция средней и (или) левой педалей переключаются на управление эффектами артикуляции. Нажатие педали включает различные эффекты исполнения, отличные от игры на клавиатуре. Например, нажатие на педаль для тембра саксофона может создавать шумы дыхания или клавиш, а для тембра гитары — шум ладов или звуки ударов по корпусу гитары. Можно эффективно распределить эти звуки по проигрываемым нотам.

### ПРИМЕЧАНИЕ

Если вы хотите заблокировать функцию педали независимо от тембра, отключите параметр *Switch with Main Voice*. Экран этой операции можно вызвать с помощью последовательности [MENU] → Кнопки перемещения курсора [▲][▼][◀][▶] Controller, [ENTER] → TAB [▶] Setting → Кнопка перемещения курсора [▼] 3 *Switch with Main Voice*.

### ПРИМЕЧАНИЕ

- Тембры Super Articulation совместимы только с моделями устройств, на которых установлены эти типы тембров. Любые композиции или стили, созданные на инструменте с применением этих тембров, не будут корректно звучать при воспроизведении на других инструментах.
- Тембры Super Articulation звучат по-разному в зависимости от диапазона клавиатуры, силы нажатия клавиш, чувствительности к силе нажатия и т. п. Таким образом, если применить эффект *Keyboard Harmony* (Гармонизация клавиатуры), изменить настройки транспонирования или параметры функции *Voice Set* (Настройка тембра), могут появиться неожиданные и нежелательные звуки.

## Настройка реакции клавиатуры на силу нажатия

Можно настроить реакцию инструмента на силу нажатия (изменение звука в зависимости от силы нажатия на клавиши). Эта настройка не влияет на вес клавиш.

### 1 Вызовите рабочий экран.

[MENU] → Кнопки перемещения курсора [▲][▼][◀][▶] **Controller**, [ENTER] → TAB [▶] **Setting** → Кнопка перемещения курсора [▲] **1 Touch Response**.

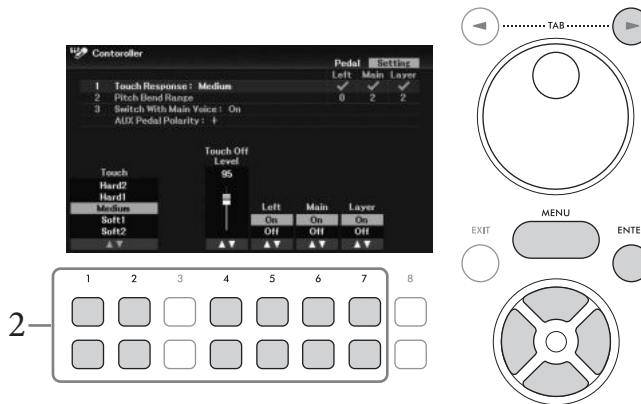

### 2 Для настройки реакции на силу нажатия используйте кнопки [1▲▼]–[7▲▼]

[1▲▼]/ [2▲▼]	<b>Touch</b>	<ul style="list-style-type: none"> <li>• <b>Hard2</b>: громкий звук возникает лишь при сильном нажатии на клавиши. Больше всего подходит для исполнителей, которые привыкли с силой нажимать на клавиши.</li> <li>• <b>Hard1</b>: чтобы звук был громким, нужно нажимать на клавиши достаточно сильно.</li> <li>• <b>Medium</b>: стандартное значение чувствительности к силе нажатия.</li> <li>• <b>Soft1</b>: громкий звук возникает при нажатии на клавиши со средним усилием.</li> <li>• <b>Soft2</b>: относительно громкий звук даже при небольшой силе нажатия. Больше всего подходит для исполнителей, которые привыкли нажимать на клавиши с небольшим усилием.</li> </ul>
[4▲▼]	<b>Touch Off Level</b>	Уровень силы нажатия при установке реакции на силу нажатия для всех партий (параметр ниже) в положение <b>Off</b> (Выкл.). Другими словами, уровень громкости будет одинаковым вне зависимости от силы нажатия.
[5▲▼]– [7▲▼]	<b>Main, Layer, Left</b>	Включение и выключение реакции на силу нажатия для каждой партии клавиатуры.

## Использование метронома

Кнопка [METRONOME] позволяет включить или выключить метроном. Звук щелчков метронома задает точный темп исполнения. Кроме того, с помощью метронома можно послушать, как звучит определенный темп.

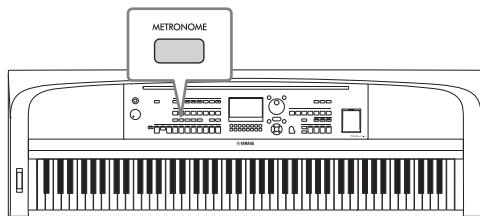

Темп метронома настраивается так же, как и темп стиля (стр. 52).

### ПРИМЕЧАНИЕ

Изменить тактовый размер, громкость и звук метронома можно на экране, вызываемом с помощью последовательности [MENU] → Кнопки перемещения курсора [▲][▼][◀][▶] *Metronome Setting*, [ENTER] → Кнопка перемещения курсора [▲] *Metronome*. Подробнее см. в справочном руководстве на веб-сайте.

## Изменение высоты звука клавиатуры

### Регулировка высоты звука в полтонах (транспонирование)

Кнопки TRANSPOSE [-]/[+] позволяют транспонировать высоту звучания всего инструмента (звук клавиатуры, воспроизведение стиля, воспроизведение композиции и т. д.) с шагом в полтона (с -12 до 12). Для мгновенной сброса этого значения до 0 нажмите кнопки [+] и [-] одновременно.

### ПРИМЕЧАНИЕ

Функции транспонирования не влияют на тембры из набора ударных и набора спецэффектов.

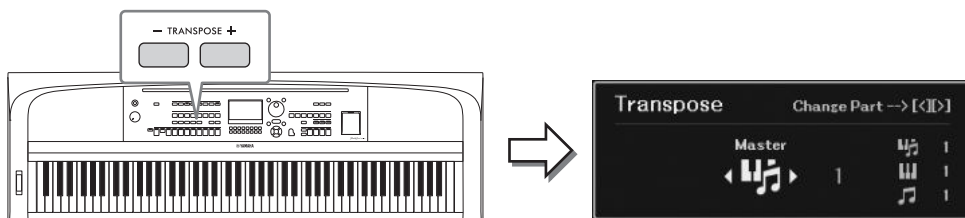

Вы можете независимо выбрать нужную партию для транспонирования. Несколько раз нажмите кнопки перемещения курсора [◀]/[▶], пока не появится нужная партия, затем транспонируйте ее с помощью кнопок TRANSPOSE [-]/[+].

<b>Master</b>	Транспонирование высоты звучания всего инструмента, за исключением воспроизведения аудиофайлов, звукового сигнала, поступающего через гнездо [MIC INPUT], и входного аудиосигнала (стр. 95) с внешнего устройства.
<b>Keyboard</b>	Транспонирование высоты звука клавиатуры, включая основной тон, для активации воспроизведения стиля.
<b>Song</b>	Транспонирование высоты звука композиции.

## Тонкая настройка высоты звука

По умолчанию в качестве высоты звука всего инструмента установлено значение 440,0 Гц и равномерно темперированный строй. Этот строй можно изменить на экране, вызываемом с помощью последовательности [MENU] → Кнопки перемещения курсора [▲][▼][◀][▶] *Master Tune/Scale Tune*, [ENTER]. Подробнее см. в справочном руководстве на веб-сайте.

### ПРИМЕЧАНИЕ

Кроме того, отрегулировать высоту звука для каждой партии клавиатуры (Main/Layer/Left) можно на экране, вызываемом с помощью последовательности [MENU] → Кнопки перемещения курсора [▲][▼][◀][▶] *Voice Setting*, [ENTER] → TAB [◀][▶] *Tune*.

## Использование регулятора высоты звука

Регулятор [PITCH BEND] позволяет «подтянуть» звук вверх (при повороте диска от себя) или вниз (при повороте диска к себе) во время игры на клавиатуре. Этот регулятор действует на все партии клавиатуры (Main, Layer и Left). Диск [PITCH BEND] центрируется автоматически. Это значит, что его отпускание приводит к нормализации высоты звучания.

### ПРИМЕЧАНИЕ

Эффекты, возникающие при использовании регулятора высоты звука [PITCH BEND], могут не накладываться на партию Left во время воспроизведения стиля в зависимости от его параметров.

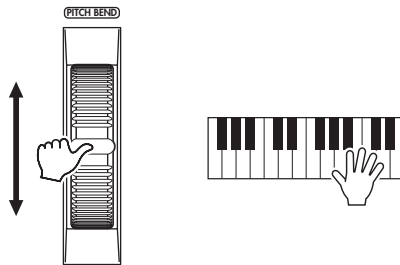

Максимальный диапазон изменения высоты звука можно отрегулировать на экране, вызываемом с помощью последовательности [MENU] → Кнопки перемещения курсора [▲][▼][◀][▶] *Controller*, [ENTER] → TAB [▶] *Setting* → Кнопка перемещения курсора [▲][▼] *2 Pitch Bend Range*.

## Наложение тембральных эффектов

Инструмент имеет сложную многопроцессорную систему эффектов, придающих вашему исполнению чрезвычайную глубину и выразительность.

1 Для вызова экрана *Voice Effect* нажмите кнопку [VOICE EFFECT].

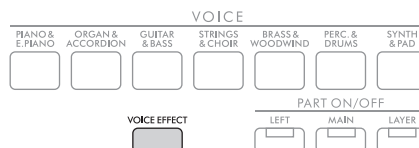

2 С помощью кнопок перемещения курсора [▲][▼] выберите нужную страницу, после чего наложите эффекты на тембры, используя кнопки [1▲▼]-[7▲▼].

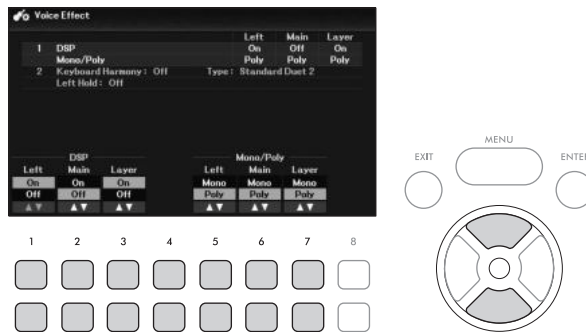

1	[1▲▼]- [3▲▼]	<b>DSP</b>	<p>Включение и выключение эффекта DSP (Цифровой процессор обработки сигнала) для каждой партии клавиатуры. С помощью встроенных цифровых эффектов инструмента можно различными способами добавить реалистичную акустическую атмосферу и глубину в исполнение. Например, при наложении эффекта реверберации музыка звучит как в концертном зале.</p> <p><b>ПРИМЕЧАНИЕ</b> Тип эффекта можно изменять. На экране выбора тембра нажмите [5▼] (Voice Set) → TAB [◀] [▶] Effect/EQ → Кнопки перемещения курсора [▲][▼] 2 DSP Type. Подробнее см. в справочном руководстве на веб-сайте.</p>
	[5▲▼]- [7▲▼]	<b>Mono/Poly</b>	<p>Этот параметр определяет, будет ли звучание тембра выбранной партии клавиатуры монофоническим или полифоническим. Если выбран вариант <b>Mono</b>, тембр партии воспроизводится монофонически (одна нота одновременно) с приоритетом последней ноты, что позволяет более реалистично воспроизводить одиночные ведущие ноты, например для духовых инструментов. В зависимости от выбранного тембра можно добиться эффекта портаменто при игре нот с легато.</p> <p><b>ПРИМЕЧАНИЕ</b> Портаменто — это функция, создающая плавный переход высоты звука от первой ноты, сыгранной на клавиатуре, к следующей.</p>
2	[2▲▼] / [3▲▼]	<b>Keyboard Harmony</b>	<p>Если для функции Keyboard Harmony (Гармонизация клавиатуры) установить значение <b>On</b> с помощью кнопок [2▲▼]/[3▲▼], то тип гармонии, который выбран на экране, вызываемом кнопками [4▲▼], можно применить к правой части клавиатуры. Подробнее см. в справочном руководстве на веб-сайте.</p>
	[4▲▼]	<b>Type</b>	
	[6▲▼]/ [7▲▼]	<b>Left Hold</b>	<p>Если для этой функции установлено значение <b>On</b>, тембр партии Left сохраняется даже после отпускания клавиш. При использовании этой функции незатухающие тембры, например тембры скрипки, звучат непрерывно, а затухающие тембры, например тембры фортепиано, затухают медленнее (как при нажатой педали сустейна). Если функция удержания левой партии включена <b>On</b>, в углу справа от партии левой руки на главном экране отображается индикатор «H».</p>



## Дополнительные функции

См. справочное руководство на веб-сайте, глава 2.



<b>Настройки метронома</b>	[MENU] → Кнопки перемещения курсора [▲][▼][◀][▶] <i>Metronome Setting</i> , [ENTER]
<b>Регулировка глубины реверберации или хоруса, а также других параметров для тембров фортепиано</b>	[MENU] → Кнопки перемещения курсора [▲][▼][◀][▶] <i>Voice Setting</i> , [ENTER] → TAB [◀] <i>Piano</i>
<b>Наложение эффекта Keyboard Harmony</b>	[MENU] → Кнопки перемещения курсора [▲][▼][◀][▶] <i>Keyboard Harmony</i> , [ENTER] или [VOICE EFFECT] → Кнопка перемещения курсора [▼] 2 <i>Keyboard Harmony</i> → [4▲▼] ( <i>Type</i> )
<b>Параметры, связанные с высотой звука</b>	
• Точная настройка высоты звучания всего инструмента	[MENU] → Кнопки перемещения курсора [▲][▼][◀][▶] <i>Master Tune/Scale Tune</i> , [ENTER] → TAB [◀] <i>Master Tune</i>
• Мелодический строй	[MENU] → Кнопки перемещения курсора [▲][▼][◀][▶] <i>Master Tune/Scale Tune</i> , [ENTER] → TAB [▶] <i>Scale Tune</i>
• Настройки высоты звука для каждой партии клавиатуры	[MENU] → Кнопки перемещения курсора [▲][▼][◀][▶] <i>Voice Setting</i> , [ENTER] → TAB [◀][▶] <i>Tune</i>
<b>Редактирование тембров (функция Voice Set)</b>	Экран выбора тембра → [5▼] ( <i>Voice Set</i> )
<b>Отключение функции автоматического выбора настроек тембров (эффектов и т. п.)</b>	[MENU] → Кнопки перемещения курсора [▲][▼][◀][▶] <i>Voice Setting</i> , [ENTER] → TAB [▶] <i>Voice Set Filter</i>

# 3 Стили

— Воспроизведение ритма и аккомпанемента —

Инструмент предусматривает целый ряд образцов аккомпанемента и ритмического сопровождения (которые называются «стилями») в разнообразных музыкальных жанрах, включая поп, джаз и многие другие. Каждый стиль содержит функцию автоаккомпанемента, которая автоматически «обнаруживает» аккорды и позволяет автоматически воспроизводить аккомпанемент, играя на клавиатуре. Это дает возможность автоматически создать звучание целого ансамбля или оркестра, даже если играете только вы.

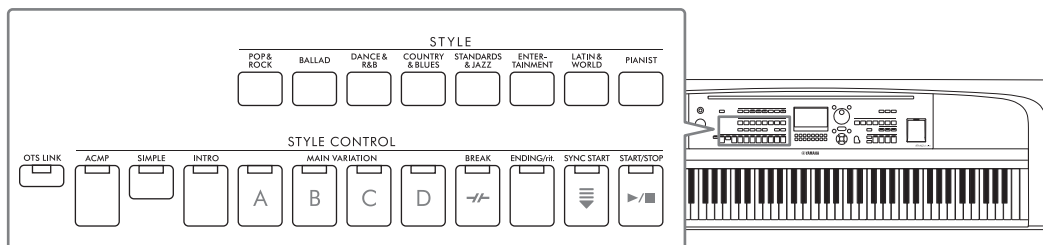

## Игра стиля с использованием функции автоаккомпанемента

- 1 Нажмите одну из кнопок выбора категории параметра STYLE для вызова экрана выбора стиля.



- 2 Выберите нужный стиль при помощи кнопок перемещения курсора [▲][▼][◀][▶].

Вы можете вызвать другие страницы, нажимая кнопки ([1▲] – [7▲]), соответствующие номерам страниц (P1, P2 и т. п.), или нажав несколько раз одну и ту же кнопку выбора категории стиля (STYLE).



- 3 Убедитесь, что кнопка STYLE CONTROL [ACMP] включена (индикатор горит).

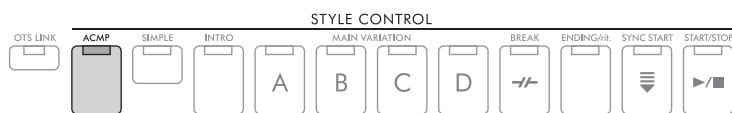

Как правило, стиль состоит из восьми отдельных партий (каналов): ритм, бас и различные партии аккомпанемента. При включении кнопки [ACMP] можно воспроизводить все нужные партии, при отключении можно воспроизводить только ритмические партии.



#### 4 Для включения синхронного запуска нажмите кнопку STYLE CONTROL [SYNC START] (стр. 50).

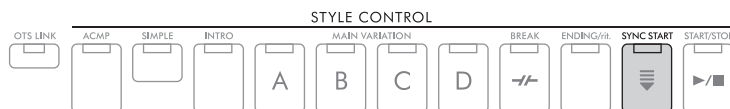

#### 5 Воспроизведение стиля начинается при игре на клавиатуре.



##### ПРИМЕЧАНИЕ

- Если вы хотите сделать аккомпанемент проще, включите кнопку [SIMPLE]. В этом случае будут включены только ритм и бас, другие партии будут выключены (стр. 53).
- Вы можете добавлять вариации и изменять звучание стиля, включая и выключая каналы или изменяя тембры (стр. 53).

По умолчанию применяется тип аппликатуры аккордов (стр. 56) **AI Full Keyboard**, и, когда вы просто начинаете играть в любом месте на клавиатуре, используя обе руки, инструмент автоматически обнаруживает аккорды и автоматически воспроизводит аккомпанемент.

С другой стороны, когда тип аппликатуры аккордов отличается от **AI Full Keyboard** или **Full Keyboard** (и кнопка [ACMP] включена), специально назначенная левая часть клавиатуры используется как раздел аккордов, и аккорды, проигрываемые в этом разделе, автоматически распознаются и используются в качестве основы для полностью автоматического аккомпанемента с выбранным стилем.

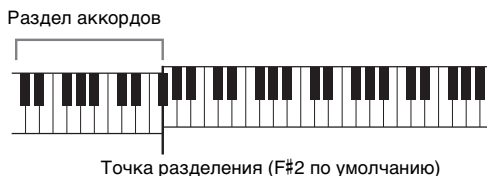

##### ПРИМЕЧАНИЕ

- Точка разделения может быть изменена (стр. 58).
- По умолчанию раздел аккордов (Область обнаружения аккордов) находится в левой части клавиатуры, но при желании можно поместить его в правой части (стр. 57).

#### 6 Для остановки воспроизведения стиля нажмите кнопку STYLE CONTROL [START/STOP].

Также можно остановить воспроизведение нажатием кнопки [ENDING/rit.] (стр. 50).

##### Характеристики стиля

Над именем стиля на экране выбора стиля или на главном экране отображаются тип стиля и его характеристики. Дополнительные сведения о стиле **Adaptive** (Самонастраивающийся) см. на стр. 51, о стиле **Unison** (Унисон) — на стр. 54. Сведения о других типах см. в справочном руководстве на веб-сайте.



##### Совместимость файлов стилей

Этот инструмент использует формат файлов SFF GE (стр. 108) и может воспроизводить существующие файлы SFF, однако они будут сохранены в формате SFF GE при сохранении (или загрузке) файла на этом инструменте. Учтите, что сохраненный файл можно воспроизводить только на инструментах, совместимых с форматом SFF GE.

## Воспроизведение текущего стиля

### Запуск и остановка воспроизведения

#### ■ Кнопка запуска/остановки [START/STOP]

Начинается воспроизведение ритмической партии текущего стиля. Для остановки воспроизведения нажмите эту кнопку еще раз.



#### Воспроизведение и ритма и автоаккомпанемента (кнопка [ACMP])

При включенной кнопке [ACMP] во время воспроизведения стиля можно воспроизводить одновременно и партию ритма, и автоаккомпанемент в соответствии с распознанными аккордами.

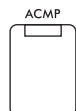

##### ПРИМЕЧАНИЕ

- В некоторых стилях функция ритма не работает. Всегда проверяйте, включена ли кнопка [ACMP], когда хотите воспользоваться одним из этих стилей.
- По умолчанию кнопка [ACMP] включается при включении питания. Чтобы установить, будет ли кнопка [ACMP] включаться при включении питания или будет оставаться выключенной, перейдите в раздел [MENU] → Кнопки перемещения курсора [▲][▼][◀][▶] Style Setting (Настройки стиля), [ENTER] → TAB [◀][▶] Setting2 (Настройки2) → Кнопка перемещения курсора [▲] 1 ACMP On/Off Default (Состояние ACMP по умолчанию при включении питания).

#### ■ Кнопка [SYNC START]

Переводит воспроизведение стиля в режим ожидания. Как только вы начинаете играть на клавиатуре, запускается воспроизведение стиля. Во время воспроизведения стиля с помощью этой кнопки можно остановить стиль и перевести воспроизведение в режим ожидания.



##### ПРИМЕЧАНИЕ

Если тип аппликатуры аккордов (стр. 56) имеет значения, отличные от *AI Full Keyboard* или *Full Keyboard*, то воспроизведение стиля начинается при взятии аккорда левой рукой (если кнопка [ACMP] включена) или при нажатии любой клавиши на клавиатуре (если кнопка [ACMP] выключена).

#### ■ Кнопка [INTRO]

Добавление интродукции перед началом воспроизведения стиля. После нажатия кнопки [INTRO] начните воспроизведение стиля. По завершении воспроизведения вступления автоматически начинается воспроизведение основной части стиля.



#### ■ Кнопка [ENDING/rit.]

Добавление концовки перед остановкой воспроизведения стиля. При нажатии кнопки [ENDING/rit.] во время воспроизведения стиля выполняется воспроизведение концовки, и стиль автоматически останавливается. Для постепенного замедления концовки (ритардандо) можно еще раз нажать кнопку [ENDING/rit.] во время воспроизведения концовки.



##### ПРИМЕЧАНИЕ

Для каждого стиля доступны три типа (набора) интродукций и концовок. Для использования другого набора интродукций и концовок нужный набор можно выбрать на дисплее, доступном в разделе [MENU] → Кнопки перемещения курсора [▲][▼][◀][▶] Style Setting (Настройки стиля), [ENTER] → TAB [◀][▶] Setting2 (Настройки2) → Кнопка перемещения курсора [▲] 1 Intro/Ending Set (Наборы вступлений/концовок). Подробнее см. в справочном руководстве на веб-сайте.

## Изменение вариации (фрагментов) во время воспроизведения стиля

Каждый стиль содержит четыре различных фрагмента основной части, четыре фрагмента вставки и брейк. Эффективно используя эти фрагменты, можно без труда повысить динамичность звучания и профессионализм исполнения. Фрагмент можно сменить во время воспроизведения стиля.

### ■ Кнопки MAIN VARIATION [A]–[D]

Нажмите одну из кнопок MAIN VARIATION [A]–[D] для выбора нужной основной части (кнопка загорается оранжевым цветом). Каждая фраза аккомпанемента, состоящая из нескольких тактов, повторяется бесконечно. При повторном нажатии выбранной кнопки MAIN VARIATION воспроизводится соответствующая вставка, придающая ритму остроту и прерывающая повторения. По завершении воспроизведения вставки происходит плавный переход к основной части.

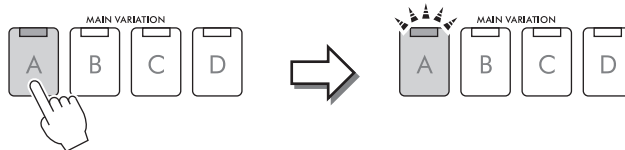

Еще раз нажмите на выбранный фрагмент основной части (горит оранжевым цветом).

Воспроизводится вставка выбранного фрагмента основной части (мигает оранжевым цветом).

### Автоматическое изменение вариаций основной части (самонастраивающийся стиль)

Если над именем стиля на экране выбора стиля отображается тип стиля *Adaptive* (Самонастраивающийся), можно использовать функцию Adaptive Style (Самонастраивающийся стиль). При включенной функции Adaptive Style вариации основной части изменяются автоматически в зависимости от того, насколько динамично вы играете на клавиатуре (например от силы нажатия и количества играемых нот), при этом использовать кнопки MAIN VARIATION не обязательно. Между основными секциями A, B, C и D расположены три варианта, схожие с вариантами в соседних секциях, всего имеется 13 типов вариаций (как показано ниже). Из этих вариаций воспроизводится наиболее подходящая для текущего исполнения. Например, если вы играете на клавиатуре более динамично, динамическая интенсивность автоаккомпанемента стиля увеличивается. Соответственно, верно и обратное; вы можете снизить динамичность, играя более спокойно.

Для использования данной функции включите ее в разделе [MENU] → Кнопки перемещения курсора [▲][▼][◀][▶] **Style Setting** (Настройки стиля), [ENTER] → TAB [▶] **Adaptive** (Самонастраивающийся) → [1▲▼] (**Adaptive Style**) (Самонастраивающийся стиль), а затем воспроизведите стиль с автоаккомпанементом (стр. 48).

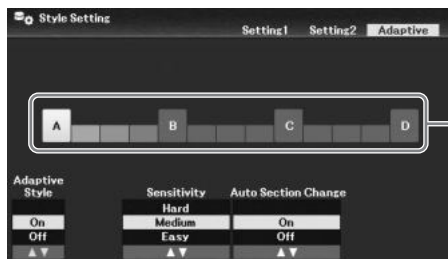

Вариации основной части

При необходимости вы можете отрегулировать чувствительность (как вариации реагируют на ваше исполнение) с помощью кнопок [3▲▼]/[4▲▼] (**Sensitivity**) (Чувствительность).

- **Hard**: для внесения изменений необходимо играть сильно. Подходит для энергичной музыки, например для рока.
- **Medium**: средняя чувствительность.
- **Easy**: вариации меняются легко даже при небольшой силе нажатия. Подходит для плавной музыки, например для баллад.

По умолчанию вариация основной части смещается через секции A, B, C и D, однако вы можете ограничить изменения вариаций так, чтобы они были схожи с текущей вариацией основной части. Например, при выборе основной секции B вариация изменяется в семи типах, включая B, и больше не изменяется на A, C или D. Для этого используйте кнопки [5▲▼]/[6▲▼] (**Auto Section Change**) (Автоматическое изменение секции), чтобы выключить функцию (установить значение *Off*). При необходимости внесения значительных изменений в вариации используйте кнопки MAIN VARIATION.

### Автоматическое изменение настроек в одно касание для основных частей (OTS Link)



Удобство функции One Touch Setting (Настройка в одно касание) состоит в том, что она позволяет вызвать набор наиболее подходящих параметров для выбранного стиля (тембры, эффекты и т. п.). Когда кнопка [OTS LINK] включена, нажатие другой кнопки MAIN VARIATION (A–D) автоматически вызывает настройки в одно касание, соответствующие выбранной основной части.

#### ПРИМЕЧАНИЕ

- С помощью кнопки [6▼] (Info) можно вызвать информационное окно со сведениями о тембрах, выбранных для каждого основного раздела (A–D) текущего стиля. Если кнопка не отображается, это окно можно вызвать нажатием кнопки [8▼] (Close). Подсветка названия тембра серым цветом означает, что соответствующая партия в данное время выключена.
- При использовании функции Adaptive Style (Самонастраивающийся стиль) (стр. 51) OTS не вызывается, если основные части меняются автоматически, даже если кнопка [OTS LINK] включена.
- При изменении тембра после вызова OTS или в случае изменения основной части без нажатия кнопок MAIN VARIATION (например, при использовании функции Adaptive Style (Самонастраивающийся стиль)) вы можете восстановить предыдущие настройки OTS, выключив кнопку [OTS LINK], а затем повторно нажав ее.

### Добавление вставки при изменении основного раздела

По умолчанию функция Auto Fill-in (Автоматическая вставка) включена, и при нажатии любой из кнопок MAIN VARIATION [A]–[D] во время воспроизведения автоматически воспроизводится раздел вставки. Эту функцию можно включить или выключить в разделе [MENU] → Кнопки перемещения курсора [▲][▼][◀][▶] **Style Setting** (Настройки стиля), [ENTER] → TAB [◀] **Setting1** (Настройки1) → Кнопка перемещения курсора [▲] **1 Auto Fill-in On/Off** (Автоматическая вставка вкл./выкл.).

### ■ Кнопка [BREAK]

Эта кнопка позволяет добавлять динамические паузы (брейки) в ритм аккомпанемента. Нажмите кнопку [BREAK] во время воспроизведения стиля. После воспроизведения однотокового образца брейка автоматически начнется воспроизведение фрагмента основной части.



### Индикаторы состояния кнопок фрагментов (INTRO / MAIN VARIATION / BREAK / ENDING)

- **Оранжевый:** фрагмент в настоящий момент выбран.
- **Оранжевый (мигает):** фрагмент будет воспроизведен после выбранного в настоящий момент фрагмента.  
\* Индикаторы кнопки MAIN VARIATION [A]–[D] также мигают оранжевым цветом.
- **Зеленый:** фрагмент содержит данные, но в настоящий момент не выбран.
- **Не горит:** фрагмент не содержит данных и не может быть воспроизведен.

## Регулировка баланса громкости

Вы можете изменить баланс громкости между различными партиями клавиатуры (Main, Layer, Left), стилем, композицией, аудиофайлами с USB-устройства, звуком микрофона и входным аудиосигналом с внешнего устройства (стр. 95). Баланс можно отрегулировать на вкладке **Volume/Pan** (Громкость/панорама) на экране **Mixer** (Микшер). Дополнительные сведения см. на стр. 88.

## Регулировка темпа

Кнопка [ТЕМПО/ТАР] позволяет изменять темп воспроизведения метронома, стиля и композиции. Нажмите кнопку [ТЕМПО/ТАР], чтобы вызвать всплывающее окно Темпо, а затем с помощью кнопок [4▲▼]/[5▲▼] или диска ввода данных отрегулируйте темп в диапазоне 5–500 ударов в минуту. Для сброса значения темпа до значения по умолчанию одновременно нажмите кнопки [4▲] и [4▼] (или [5▲] и [5▼]).

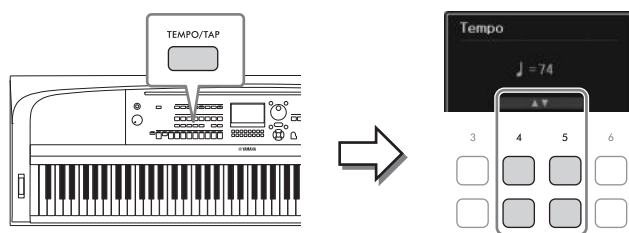

Во время воспроизведения стиля или композиции можно изменить темп, дважды нажав кнопку [TEMPO/TAP] в нужном темпе. Когда стиль или композиция остановлены, отстучите нужный темп на кнопке [TEMPO/TAP] (четыре раза для размера 4/4) для запуска партии ритма стиля в этом темпе.

## Воспроизведение только ритмических и басовых партий стиля



Как правило, стиль состоит из восьми отдельных партий (каналов): ритм, бас и различные партии аккомпанемента (см. ниже). Когда кнопка [ACMP] включена, обычно воспроизводятся все эти партии. Однако, если включить кнопку [SIMPLE], можно легко ограничить этот список только партиями ритма и баса, отключив все остальные партии, что идеально подходит, например, для фортепианного концерта.

## Включение и выключение каждой партии (канала) стиля

Каждый стиль содержит в себе несколько каналов. Пользователь может добавлять вариации и изменять звучание стиля, избирательно включая и выключая каналы во время воспроизведения стиля.

### Каналы стиля

- **Rhy1, 2** (Ритм 1, 2): это основные партии стиля, состоящие из ритмических фраз ударных и перкуSSIONНЫХ инструментов.
- **Bass** (Бас): в басовой партии используются звуки различных подходящих инструментов, соответствующие стилю.
- **Chd1, 2** (Аккорд 1, 2): это ритмические партии сопровождения, содержащие последовательности аккордов. Обычно используется с тембрами фортепиано или гитары.
- **Pad** (Пэд): эта партия используется для инструментов с длительным звучанием, например струнных, органа, хора и т. д.
- **Phr1, 2** (Фраза 1, 2): эти партии используются для обыгрывания мелодии с помощью броских коротких аккордов духовых инструментов, арпеджированных аккордов и других дополнительных звуковых эффектов, которые делают аккомпанемент более интересным.

- 1 Нажмите кнопку [CHANNEL ON/OFF] несколько раз, чтобы вызвать экран **Channel On/Off (Style)** (Включение/выключение канала (стиль)) с нужным каналом.

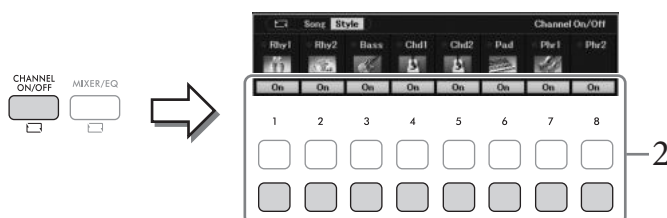

## 2 Используйте кнопки [1▼]–[8▼] для включения и выключения каналов.

Для того чтобы воспроизводить только один канал, нажмите и удерживайте нажатой кнопку, соответствующую каналу, для перевода этого канала в режим *Solo*. Для отмены режима *Solo* нажмите кнопку, соответствующую каналу, еще раз.

### Изменение тембра для каждого канала

Нажмите одну из кнопок [1▲]–[8▲], соответствующую необходимому каналу, чтобы вызвать экран выбора тембров (стр. 39). После этого выберите требуемый тембр.

#### ПРИМЕЧАНИЕ

Настроенные параметры можно сохранить в регистрационной памяти (стр. 81).

## 3 Нажмите кнопку [EXIT] для закрытия экрана *Channel On/Off (Style)* (Включение/выключение канала (стиль)).

## Игра в унисон или добавление акцентов в воспроизведение стиля (функция Unison & Accent)

Функция Unison & Accent обеспечивает широкие возможности и гибкий контроль над воспроизведением стиля, позволяя создавать разнообразные музыкальные вариации в аккомпанементе. При включенной функции Unison вы можете играть мелодию с воспроизведением в унисон (одну и ту же мелодию исполняют несколько инструментов) или тутти (все партии исполняются одновременно), что значительно повышает качество исполнения и позволяет создавать динамические фразы. При включенной функции Accent акценты генерируются автоматически путем добавления нот к воспроизведению стиля в соответствии с силой нажатия (или акцентами). Это позволяет временно изменять или прерывать обычные образцы ритма. Для стилей, совместимых с функцией Unison & Accent, над именем стиля на экране выбора стиля отображается пометка *Unison* (Унисон).

## Использование функции Unison (Унисон)

### 1 Выберите совместимый стиль, который имеет пометку *Unison* (Унисон) над именем стиля на дисплее выбора стиля.

### 2 Вызовите рабочий экран.

[MENU] → Кнопки перемещения курсора [▲][▼][◀][▶] *Style Setting* (Настройки стиля), [ENTER] → TAB [◀] *Setting1* (Настройки1) → Кнопка перемещения курсора [▲] *1 Unison/Accent Threshold* (Порог применения унисона/акцента).

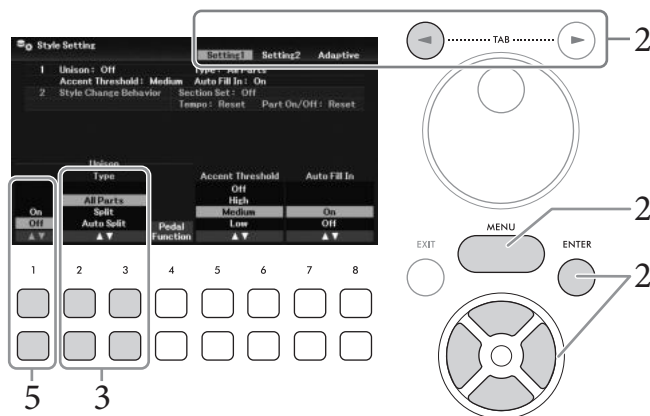

### 3 С помощью кнопок [2▲▼]/[3▲▼] (*Unison Type* (Тип унисона)) выберите нужный тип функции унисона.

- **All Parts** (Все партии): подходит для исполнения одной рукой. В режиме этого типа все партии аккомпанемента воспроизводятся в унисон с вашим исполнением. Этот режим может быть использован относительно легко даже новичком.
- **Split** (Разделение): подходит для игры обеими руками. В режиме этого типа клавиатура делится левой точкой разделения (стр. 58) и партии аккомпанемента, подходящие для каждой руки, независимо воспроизводятся в унисон с вашим исполнением. Например, музыкальные инструменты с низким звучанием (бас-гитара, баритон-саксофон и контрабас) воспроизводятся в унисон с игрой левой рукой, а соло-инструменты (такие как флейта) — с игрой правой рукой. Этот тип подходит для игры с разными тембрами левой и правой рук.
- **Auto Split** (Автоматическое разделение): подходит для игры обеими руками. В этом типе распознаются секции правой и левой рук вашего исполнения и партии аккомпанемента, которые должны исполняться в унисон, автоматически назначаются каждой руке. Этот тип рекомендуется использовать при воспроизведении тутти тембров с широким диапазоном, например фортепиано или струнных. Это позволяет свободно играть без ограничений, налагаемых определенной точкой разделения.

### 4 Играйте на клавиатуре вместе с воспроизведением стиля.



### 5 В нужное время (точка, которую вы хотите сыграть в унисон) включите функцию Unison с помощью кнопок [1▲▼] (*Unison On/Off*) (Включение/выключения функции Unison).

Для удобства можно использовать подключенную педаль для включения/выключения функции Unison. Для этого с помощью кнопок [4▲▼] (**Pedal Function**) (Функции педали) откройте экран **Pedal Function** (Функции педали) и затем назначьте нужной педали функцию **Unison** (Унисон). Этот экран аналогичен вкладке **Pedal** (Педаль) экрана **Controller** (Контроллер). Дополнительные сведения об этом экране см. в гл. 9 Справочного руководства на веб сайте.

### 6 Завершив играть в унисон, выключите функцию Unison с помощью кнопок [1▲▼] (*Unison On/Off*) (Включение/выключения функции Unison) и начните играть на клавиатуре, чтобы вернуться к обычному режиму воспроизведения.

## Использование функции Accent (Акцент)

### 1 Выберите совместимый стиль и вызовите экран операций (шаги 1–2 на стр. 54).

### 2 Если необходимо, выберите уровень, на котором будут добавляться акценты в зависимости от силы нажатия, с помощью кнопок [5▲▼]/[6▲▼] (**Accent Threshold**) (Порог акцентов).

- **High** (Высокий): требует большой силы нажатия (высокий показатель силы нажатия) для создания акцентов в стиле.
- **Medium** (Средний): стандартные настройки.
- **Low** (Низкий): позволяет стилю создавать акценты даже при относительно небольшой силе нажатия (низкий показатель силы нажатия).

Если необходимо отключить функцию Accent, нажмите здесь **Off** (Выкл.).

### 3 Играйте на клавиатуре вместе с воспроизведением стиля.

## Изменение типа аппликатуры аккордов





Тип аппликатуры аккордов определяет, как аккорды будут распознаваться при игре с одновременным воспроизведением стиля при включенной кнопке [ACMP].

### 1 Вызовите рабочий экран.

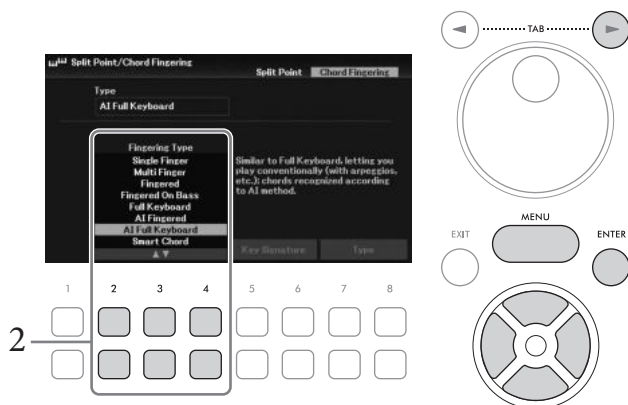
[MENU] → Кнопки перемещения курсора [▲][▼][◀][▶] **Split Point/Chord Fingering** (Точка разделения / аппликатура аккордов), [ENTER] → TAB [▶] **Chord Fingering** (Аппликатура аккордов).

### 2 Нажмите кнопки [2▲▼]-[4▲▼], чтобы выбрать тип аппликатуры аккордов.



<p><b>Single Finger</b></p>	<p>Этот способ обеспечивает удобное проигрывание аккордов в разделе клавиатуры, отведенном под аккомпанемент, одним, двумя или тремя пальцами. Этот тип доступен только для воспроизведения стиля.</p> <p><b>C</b>   <b>Мажорный аккорд</b>                      Нажмите клавишу, соответствующую тонике</p> <p><b>Cm</b>   <b>Минорный аккорд</b>                      Одновременно нажмите клавишу, соответствующую тонике, и черную клавишу слева от нее.</p> <p><b>C7</b>   <b>Септаккорд</b>                      Одновременно нажмите клавишу, соответствующую тонике, и белую клавишу слева от нее.</p> <p><b>Cm7</b>   <b>Минорный септаккорд</b>                      Одновременно нажмите клавишу, соответствующую тонике, и белую и черную клавиши слева от нее.</p>
<p><b>Multi Finger</b></p>	<p>Автоматически распознает типы аппликатуры аккордов <b>Single Finger</b> и <b>Fingered</b>. Это позволяет использовать любой из этих типов аппликатуры, не переключая режимы.</p>
<p><b>Fingered</b></p>	<p>Позволяет брать собственные аккорды в аккордовой части клавиатуры, при этом инструмент добавляет соответственно оркестрованный ритм, басы и аккорды аккомпанеента в выбранном стиле.</p> <p>Режим <b>Fingered</b> распознает различные типы аккордов, перечисленные в Справочном руководстве на веб-сайте. Их также можно просмотреть при помощи функции Chord Tutor, вызываемой через меню [MENU] → Кнопки перемещения курсора [▲][▼][◀][▶] <b>Chord Tutor</b>, [ENTER].</p>



<b>Fingered On Bass</b>	Данный режим поддерживает ту же аппликатуру, что и режим <b>Fingered</b> . Отличие состоит в том, что самая низкая нота, сыгранная в разделе аккордов, используется в качестве басовой ноты. Таким образом, вы получаете возможность брать аккорды с басовой нотой. (В режиме <b>Fingered</b> тоника аккорда всегда используется в качестве басовой ноты.)
<b>Full Keyboard</b>	Аккорды распознаются во всем диапазоне клавиатуры. Распознавание аккордов напоминает метод, принятый в режиме <b>Fingered</b> . Аккорды определяются даже в тех случаях, когда они берутся сразу двумя руками: например, когда левой рукой вы берете басовую ноту, а правой — аккорд или когда аккорд берется левой рукой, в то время как правая ведет мелодическую линию.
<b>AI Fingered</b>	В основном похож на режим <b>Fingered</b> . Единственное отличие состоит в том, что для указания аккорда достаточно нажать не три ноты, а меньше. Для воссоздания аккорда используются сведения о последнем сыгранном аккорде и т. д.
<b>AI Full Keyboard</b>	При выборе этого усложненного типа аппликатуры инструмент будет автоматически создавать подходящий аккомпанемент независимо от того, какие ноты и в какой части клавиатуры исполняются. Играть при этом вы можете обеими руками. Вам не придется указывать аккорды стиля. Хотя режим <b>AI Full Keyboard</b> предназначен для аккомпанирования многим композициям, для некоторых аранжировок он может оказаться неприемлемым. Этот режим похож на режим <b>Full Keyboard</b> . Единственное отличие состоит в том, что для указания аккорда достаточно взять не три ноты, а меньше. Для воссоздания аккорда используются сведения о последнем сыгранном аккорде и т. д. Нонаккорды, ундецимаккорды и терцецимаккорды проиграть нельзя. Этот тип доступен только для воспроизведения стиля.
<b>Smart Chord</b>	Позволяет легко управлять стилем всего одним пальцем, пока вы знаете тональность музыки, которую вы играете, даже если вы не знаете аппликатуру аккордов. Соответствующие аккорды, подходящие для определенного музыкального жанра, будут звучать, когда вы нажимаете одну ноту, как будто вы играете аккорды для правой руки. Подробнее см. в справочном руководстве на веб-сайте.

**ПРИМЕЧАНИЕ**

Если областью распознавания аккордов является *Upper* (Верхняя), доступен только тип *Fingered\**. Это фактически тот же самый тип, что и *Fingered*. Отличие заключается в том, что недоступны режимы «1 + 5», «1 + 8» и отмена аккордов.

### Указание аккордов правой рукой для воспроизведения стиля (изменение области распознавания аккордов)

Изменяя область обнаружения аккордов с секции левой руки (*Lower*) (Нижняя) на секцию правой руки (*Upper*) (Верхняя), вы можете играть басовую линию левой рукой, используя правую руку для управления воспроизведением стиля. Этот параметр можно настроить на экране, вызываемом с помощью последовательности [MENU] → Кнопки перемещения курсора [▲][▼][◀][▶] **Split Point/Chord Fingering** (Точка разделения / аппликатура аккордов), [ENTER] → TAB [◀] **Split Point** (Точка разделения). Подробнее см. в справочном руководстве на веб-сайте.

## Изменение точек разделения

Клавиша, разделяющая клавиатуру на часть левой и правой руки, называется «точкой разделения». Существуют точки разделения двух типов: левая точка разделения и точка разделения стиля. Левая точка разделения делит клавиатуру на область партии левой руки и область главной партии, а точка разделения стиля делит клавиатуру на область аккордов для воспроизведения стиля (стр. 49) и область главной партии или область партии левой руки. Хотя обе точки разделения по умолчанию расположены на одной клавише (F#2), вы также можете задать их отдельно (как показано на рисунке).



### 1 Вызовите экран Split Point (Точка разделения).

[MENU] → Кнопки перемещения курсора [▲][▼][◀][▶] **Split Point/Chord Fingering** (Точка разделения / аппликатура аккордов), [ENTER] → TAB [◀] **Split Point** (Точка разделения).

### 2 Задайте точку разделения.

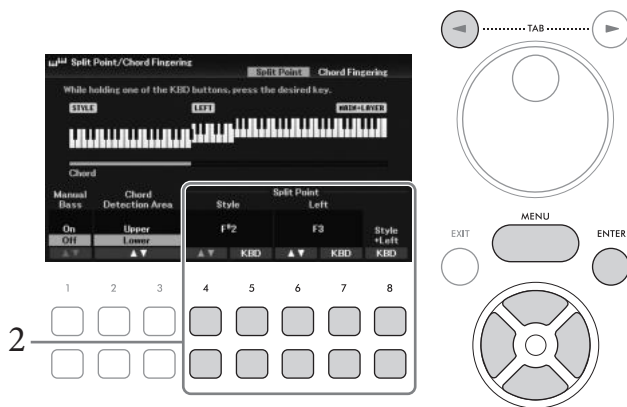

[4▲▼]/ [5▲▼]	<b>Style</b>	Задание точки разделения стиля. Нажмите кнопки [4▲▼] или необходимую клавишу на клавиатуре, удерживая при этом одну из кнопок [5▲▼] (KBD), чтобы задать точку разделения.
[6▲▼]/ [7▲▼]	<b>Left</b>	Задание левой точки разделения. Нажмите кнопки [6▲▼] или необходимую клавишу на клавиатуре, удерживая при этом одну из кнопок [7▲▼] (KBD), чтобы задать точку разделения. <b>ПРИМЕЧАНИЕ</b> Левая точка разделения не может быть левее точки разделения стиля.
[8▲▼]	<b>Style + Left</b>	Устанавливает точки разделения стиля и левую точку разделения на одной и той же ноте. Поверните диск для ввода данных или нажмите необходимую клавишу на клавиатуре, удерживая при этом одну из кнопок [8▲▼] (KBD), чтобы задать точку разделения.

## Дополнительные функции

См. справочное руководство на веб-сайте, глава 3.



<b>Воспроизведение стиля с функцией Smart Chord</b>	[MENU] → Кнопки перемещения курсора [▲][▼][◀][▶] <i>Split Point/Chord Fingering</i> (Точка разделения / аппликатура аккордов), [ENTER] → TAB [▶] <i>Chord Fingering</i> (Аппликатура аккордов) → [2▲▼]-[4▲▼] <i>Smart Chord</i>
<b>Обучение исполнению определенных аккордов (Chord Tutor)</b>	[MENU] → Кнопки перемещения курсора [▲][▼][◀][▶] <i>Chord Tutor</i> , [ENTER]
<b>Настройки, связанные с воспроизведением стиля</b>	[MENU] → Кнопки перемещения курсора [▲][▼][◀][▶] <i>Style Setting</i> (Настройки стиля), [ENTER]
<b>Указание аккордов правой рукой при игре басовой партии левой рукой</b>	[MENU] → Кнопки перемещения курсора [▲][▼][◀][▶] <i>Split Point/Chord Fingering</i> (Точка разделения / аппликатура аккордов), [ENTER] → TAB [◀] <i>Split Point</i> (Точка разделения)
<b>Создание и редактирование стилей (Style Creator)</b>	[MENU] → Кнопки перемещения курсора [▲][▼][◀][▶] <i>Style Creator</i> , [ENTER]
• Запись в реальном времени	→ TAB [◀][▶] <i>Basic</i>
• Сборка стиля	→ TAB [◀][▶] <i>Assembly</i>
• Изменение ритма	→ TAB [◀][▶] <i>Groove</i>
• Редактирование данных для каждого канала	→ TAB [◀][▶] <i>Channel</i>
• Настройка параметров файла SFF	→ TAB [◀][▶] <i>Parameter</i>
• Редактирование ритм-секции стиля (Drum Setup)	→ TAB [◀][▶] <i>Basic</i> → Кнопка перемещения курсора [▼] <i>3 Drum Setup</i>

# 4 Композиции

— Исполнение, разучивание и запись композиций —

Применительно к данному инструменту «композиции» — это MIDI-данные, включающие предустановленные композиции, доступные в продаже файлы формата MIDI и т. п. Вы можете не только воспроизводить и прослушивать композиции, но также и играть на клавиатуре одновременно с воспроизведением композиции и записывать свое исполнение как композицию.

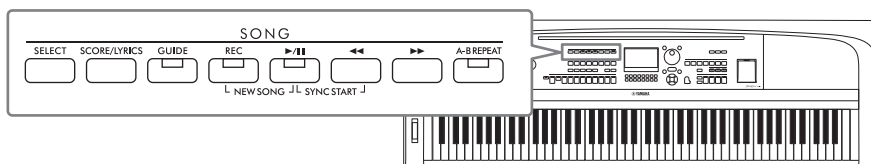

## MIDI и аудио

На этом инструменте можно воспроизводить и записывать два типа данных: MIDI-композиции и аудиофайлы.

MIDI-композиция состоит из данных об игре на клавиатуре и не является фактической записью звука. Данные об игре указывают, какие клавиши используются, с какой длительностью и силой — так же, как и в нотной записи. На основе записанных данных об исполнении тон-генератор воспроизводит соответствующий звук. Так как данные MIDI-композиции содержат такие сведения, как клавиатурная партия и тембр, вы можете эффективно тренироваться, просматривая нотную запись, включая и отключая определенную партию или меняя тембры.

Аудиофайл — это запись звука. Эти данные записываются аналогично записи на диктофоны и т. п. Аудиоданные в формате WAV могут воспроизводиться на данном инструменте так же, как на смартфоне, переносных музыкальных проигрывателях и т. д.

### ПРИМЕЧАНИЕ

Инструкции по воспроизведению и записи аудиофайлов см. на стр. 72.

## Воспроизведение композиций

Можно воспроизводить композиции следующих типов:

- встроенные композиции (во вкладке **Preset** (Встроенные) экрана выбора композиции);
- композиции, записанные вами (стр. 68);
- композиции, доступные в продаже, — в формате SMF (стандартный MIDI-файл).

### ПРИМЕЧАНИЕ

Информацию о совместимых форматах MIDI см. на стр. 107.

Для воспроизведения композиции с USB-устройства хранения данных предварительно подключите это USB-устройство, содержащее данные композиции, к разъему [USB TO DEVICE].

### ПРИМЕЧАНИЕ

Перед использованием USB-устройства хранения данных изучите раздел «Подключение USB-устройств» на стр. 91.

# 1 Чтобы вызвать экран выбора песни, нажмите кнопку SONG [SELECT].

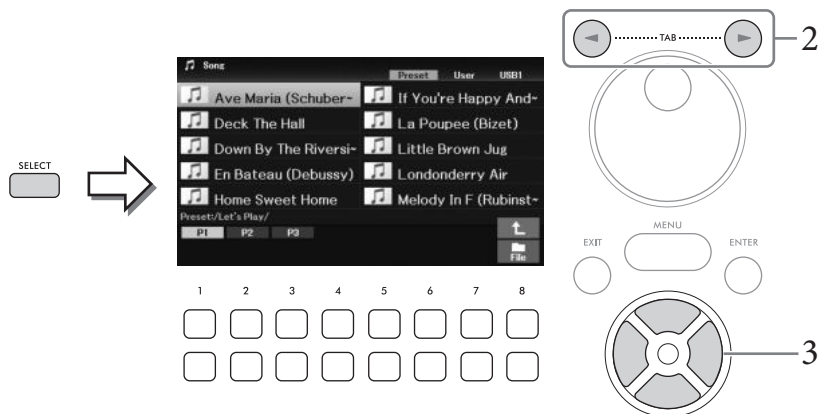

## 2 Нажимайте кнопки TAB [◀][▶] для выбора местоположения нужной композиции (Preset (Встроенные), User (Пользовательские) или USB1 (USB-устройство хранения данных 1)).

### ПРИМЕЧАНИЕ

- Вкладка *USB1* отображается только в том случае, когда флеш-накопитель подключен к разъему [USB TO DEVICE].
- В папке *PianoRoom* на вкладке *User* (Пользовательские) находятся композиции, записанные с использованием функции *Piano Room* (стр. 37).

## 3 Выберите нужную композицию при помощи кнопок перемещения курсора [▲][▼][◀][▶].

## 4 Чтобы начать воспроизведение, нажмите кнопку SONG [▶/||] (Воспроизведение/пауза).



### Постановка следующей композиции в очередь для воспроизведения

Во время воспроизведения композиции вы можете поставить следующую композицию в очередь на воспроизведение. Это удобно для плавного перехода к следующей композиции во время живого выступления. На экране выбора композиции во время воспроизведения выберите композицию, которая будет исполняться следующей. В правом верхнем углу названия композиции появляется индикатор *Next* (Следующая). Для отмены этой настройки нажмите кнопку [7▼] (*Next Cancel*) (Отмена следующей).

### ПРИМЕЧАНИЕ

Если кнопка не отображается, это окно можно вызвать нажатием кнопки [8▼] (*Close*).

По завершении выбранной композиции воспроизведение автоматически останавливается.

### ПРИМЕЧАНИЕ

Если необходимо повторять композиции без остановки, настройте режим повтора нужным образом. Дополнительные сведения см. на стр. 67.

## Операции, связанные с воспроизведением



### ■ Пауза

Во время воспроизведения нажмите кнопку [▶/||] (Воспроизведение/пауза). Повторное нажатие этой кнопки возобновляет воспроизведение композиции с текущей позиции.

### ■ Синхронный запуск

Воспроизведение может быть запущено автоматически, как только вы начнете играть на клавиатуре. Когда воспроизведение остановлено, нажмите кнопку [▶/||] (Воспроизведение/пауза) и кнопку [◀◀] (Перемотка назад) одновременно. Кнопка [▶/||] начинает мигать, указывая на то, что был включен режим ожидания. Чтобы отменить функцию синхронного запуска, повторите ту же последовательность действий.

### ■ Перемотка назад/вперед

Удерживайте кнопку [◀◀] (Перемотка назад) или [▶▶] (Перемотка вперед) во время воспроизведения или когда композиция стоит на паузе, чтобы выполнить перемотку назад или вперед. Нажмите кнопку [◀◀] (Перемотка назад) во время воспроизведения или когда композиция стоит на паузе, чтобы вернуться к началу композиции.

При нажатии (или удержании) кнопки [◀◀] (Перемотка назад) или [▶▶] (Перемотка вперед) на экран выводится всплывающее окно с указанием текущего номера такта (или номера маркера фразы). Пока на экране отображается всплывающее окно Song Position (Позиция композиции), для регулировки позиции также можно использовать диск для ввода данных.

#### ПРИМЕЧАНИЕ

Маркер фразы — это заранее запрограммированный маркер определенных данных композиции, указывающий конкретную позицию в этой композиции.

Для композиций, не содержащих маркеров фраз



Для композиций, содержащих маркеры фраз



Чтобы изменить единицы, которые используются для перемотки композиции (*Bar* (Такты) — *Phrase Mark* (Маркеры фразы)), нажмите одну из кнопок [3▲▼]/[4▲▼]. Чтобы снова вернуться к перемотке в единицах *Bar* (Такты), нажмите одну из кнопок [1▲▼]/[2▲▼].

### ■ Регулировка темпа

Процедура совпадает с процедурой регулировки темпа стиля. См. стр. 52.

### ■ Регулировка баланса громкости между композицией, стилем и клавиатурой

Вы можете изменить баланс громкости между различными частями клавиатуры (*Main*, *Layer*, *Left*), стилем, композицией, аудиофайлами с USB-устройства, аудио, звуком микрофона и входным аудиосигналом с внешнего устройства (стр. 95). Баланс можно отрегулировать на вкладке **Volume/Pan** (Громкость/панорама) на экране **Mixer** (Микшер). См. стр. 88.

### ■ Транспонирование воспроизведения композиции

См. стр. 44.

## Отображение нот (партитура)

Вы можете посмотреть партитуру (нотную запись) выбранной композиции. Эта функция доступна не только для партитуры встроенных композиций, но и для записанных вами композиций, а также для коммерчески доступных файлов MIDI (только тех, которые позволяют устройствам показывать ноты).

**1 Выберите композицию (шаги 1–3 на стр. 61).**

**2 Нажмите кнопку SONG [SCORE/LYRICS] для вызова экрана партитуры.**

Если экран партитуры не отобразится, нажмите кнопку [SCORE/LYRICS] еще раз.

Нажатие на кнопку позволяет переключаться между отображением партитуры и текстов композиций.

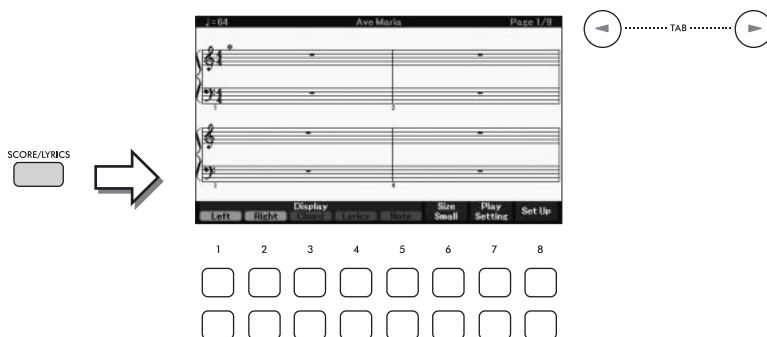

С помощью кнопок TAB [◀][▶] можно просмотреть всю партитуру, когда воспроизведение композиции остановлено. С началом воспроизведения композиции по партитуре начинает перемещаться «шарик», указывающий текущую позицию.

### ПРИМЕЧАНИЕ

- Отображаемые ноты генерируются инструментом в соответствии с данными композиции. Полученная в результате партитура может отличаться от партитуры той же композиции, которую можно приобрести в магазине. Различия особенно заметны при сравнении сложных пассажей или длинной последовательности отрывистых нот.
- Вы можете переходить к следующей/предыдущей странице партитуры, назначив соответствующую функцию педали: [MENU] → Кнопки перемещения курсора [▲][▼][◀][▶] Controller (Контроллер), [ENTER] → TAB [◀] Pedal (Педаль). Дополнительные сведения можно найти на веб-сайте в справочном руководстве, глава 9.

Можно изменить отображаемый стиль нот, например размер, с помощью кнопок [1▲▼]–[8▲▼]. Подробнее см. в справочном руководстве на веб-сайте.

## Отображение текста композиции

Если выбранная композиция содержит текст, его можно просмотреть на дисплее инструмента.

**1 Выберите композицию (шаги 1–3 на стр. 61).**

**2 Нажмите кнопку SONG [SCORE/LYRICS], чтобы вызвать экран с текстом композиции.**

Если экран текста композиции не отобразится, снова нажмите кнопку [SCORE/LYRICS] еще раз. Нажатие на кнопку позволяет переключаться между отображением партитуры и текстов композиций.

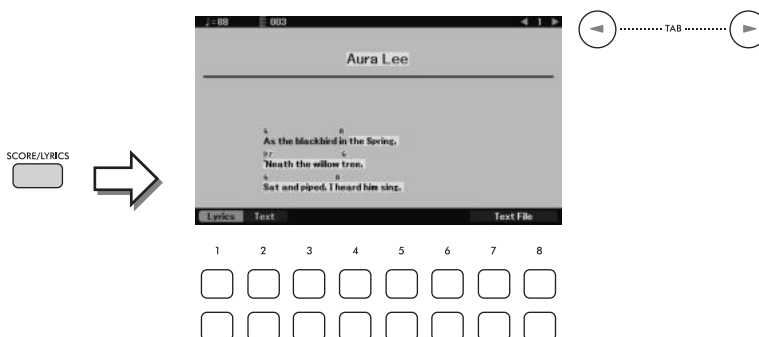

Если композиция содержит данные текста, на экране отображается этот текст.

С помощью кнопок TAB [◀][▶] вы можете просмотреть весь текст, когда воспроизведение композиции остановлено.

После запуска воспроизведения композиции цвет текста изменяется, указывая текущую позицию.

### ПРИМЕЧАНИЕ

- Если текст искажен или неудобочитаем, вы можете изменить языковые настройки отображаемого текста. [MENU] → Кнопки перемещения курсора [▲][▼][◀][▶] *Song Setting* (Настройка композиции), [ENTER] → TAB [▶] *Setting* (Настройка) → Кнопка перемещения курсора [▼] 2 *Lyrics Language* (2 Язык текста композиции).
- Вы можете переходить к следующей и предыдущей странице текста композиции, назначив соответствующую функцию педали: [MENU] → Кнопки перемещения курсора [▲][▼][◀][▶] *Controller* (Контроллер), [ENTER] → TAB [◀] *Pedal* (Педаля).  
Дополнительные сведения можно найти на веб-сайте в справочном руководстве, глава 9.

### Отображение текста

Независимо от того, выбрана композиция или нет, вы можете просмотреть текстовый файл (.txt), созданный на компьютере или экране инструмента. Отображение текстового файла открывает такие удобные возможности, как трансляция текста композиции, названий аккордов и примечаний к исполнению.

Между экраном текста композиции и экраном текста можно переключаться, используя кнопки [1▲▼] (*Lyrics* (Текст композиции)) / [2▲▼] (*Text* (Текст)). Чтобы просмотреть текстовый файл на дисплее текста, нажмите одну из кнопок [7▲▼]/[8▲▼] (*Text File* (Текстовый файл)), чтобы вызвать экран выбора файлов, а затем выбрать нужный файл на подключенном USB-устройстве хранения данных.

Подробные сведения об экранах текста и текста композиции приведены в справочном руководстве на веб-сайте Yamaha.



## Включение и выключение каждого канала композиции

Композиция состоит из 16 отдельных каналов. Обычно партии клавиатуры назначаются для каналов 1–3, а партии стиля назначаются для каналов 9–16. Вы можете независимо включить или выключить воспроизведение каждого канала выбранной композиции.

- 1 Нажмите кнопку [CHANNEL ON/OFF] несколько раз, чтобы вызвать экран *Channel On/Off (Song)* (Включение/выключение канала (композиция)).

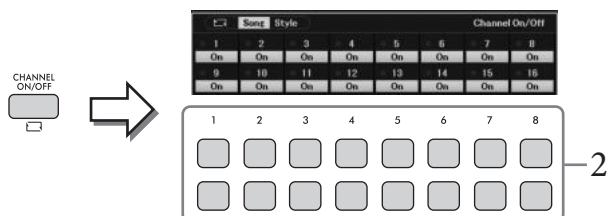

- 2 Используйте кнопки [1▲▼]–[8▲▼] для включения или выключения каждого из каналов.

Если требуется воспроизвести только один определенный канал (сольное воспроизведение), нажмите и удерживайте нажатой одну из кнопок [1▲▼]–[8▲▼] для переключения требуемого канала на режим *Solo* (Соло). Включается только выбранный канал, остальные каналы будут выключены. Для отмены сольного воспроизведения нажмите эту же кнопку еще раз.

- 3 Нажмите кнопку [EXIT] для закрытия экрана *Channel On/Off (Song)* (Включение/выключение канала (композиция)).

## Упражнения одной рукой с помощью обучающей функции Guide

Правую партию можно заглушить для самостоятельной отработки этой партии с просмотром нот для воспроизведения на дисплее партитуры. Следующие объяснения относятся к разучиванию партии правой руки с использованием индикаторов *Follow Lights* (Следуйте подсветке). Вы можете практиковаться в удобном для вас темпе, так как воспроизведение аккомпанемента откладывается до момента, пока вы не воспроизведете ноты правильно.

- 1 Выберите композицию и вызовите экран партитуры (шаги 1–2 на стр. 63).
- 2 Нажмите кнопку SONG [GUIDE] для включения композиции.

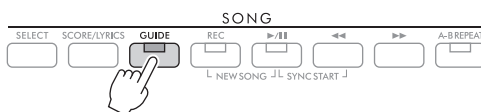

### 3 Используйте кнопки [7▲▼] (*Play Setting*) для вызова окна *Play Setting* (Настройка воспроизведения).

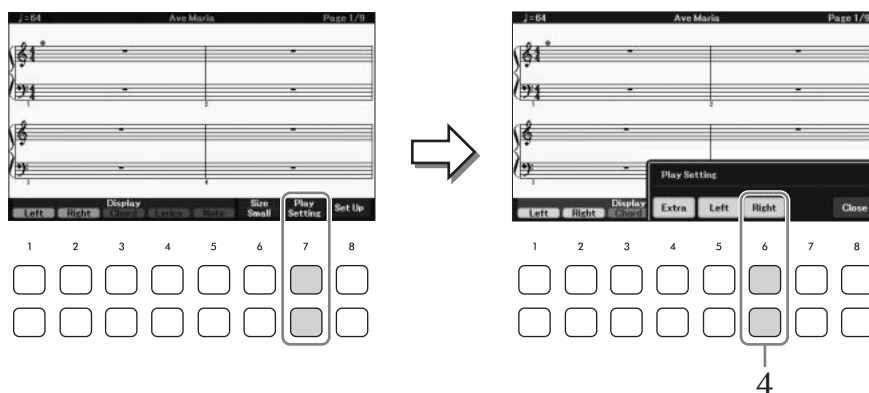

### 4 Нажмите кнопку [6▲▼] (*Right* (Правая)), чтобы выключить партию правой руки, затем нажимайте кнопки [8▲▼], чтобы закрыть окно.

Партия правой руки будет заглушена, и включится функция Guide для партии правой руки. Теперь вы можете сыграть эту партию сами.

#### ПРИМЕЧАНИЕ

- При необходимости используйте кнопки [4▲▼] (*Extra* (Дополнительная)) для отключения дополнительных частей.
- Обычно канал 1 назначается на правую часть, а канал 2 назначается для левой части, но вы можете изменить канал, назначенный для каждой части, через [MENU] → Кнопки перемещения курсора [▲][▼][◀][▶] *Song Setting* (Настройка композиции), [ENTER] → TAB [▶] *Setting* (Настройка) → Кнопка перемещения курсора [▲] *1 Part Channel* (1 Канал партии).

#### ■ Упражнения для левой руки

Выключите партию левой руки с помощью кнопок [5▲▼] (*Left* (Левая)).

#### ■ Упражнения для обеих рук

Отключите партии правой и левой руки с помощью кнопок [6▲▼] (*Right* (Правая)) и [5▲▼] (*Left* (Левая)).

Обязательно выключите кнопку [ACMP] при отработке партии левой руки, в противном случае функция Guide для партии левой руки работать не будет.

### 5 Чтобы начать воспроизведение, нажмите кнопку SONG [▶/||] (Воспроизведение/пауза).



Разучивайте партию правой руки по нотам на экране партитуры. Воспроизведение партии левой руки и дополнительных партий будет приостанавливаться, пока вы не сыграете ноты правильно.

### 6 По завершении упражнений деактивируйте кнопку [GUIDE].

#### Другие функции Guide

Помимо функции *Follow Lights* (Следуйте подсветке), описанной выше, существуют дополнительные возможности обучения функции Guide для обучения своевременному нажатию клавиш (в режиме любых клавиш *Any Key*), для караоке или для исполнения в собственном темпе (*Your Tempo*). Эти функции можно выбрать на дисплее, который вызывается через [MENU] → Кнопки перемещения курсора [▲][▼][◀][▶] *Song Setting* (Настройка композиции), [ENTER] → TAB [▶] *Setting* (Настройка) → Кнопка перемещения курсора [▲] *1 Guide Mode* (1 Режим Guide). Дополнительную информацию см. в справочном руководстве на веб-сайте Yamaha.

## Повторное воспроизведение

Функции повтора композиции могут использоваться для повторного воспроизведения композиции, нескольких композиций или определенного диапазона тактов в композиции.

### Выбор режима повтора для проигрывания композиции

#### 1 Вызовите рабочий экран.

[MENU] → Кнопки перемещения курсора [▲][▼][◀][▶] **Song Setting** (Настройки композиции), [ENTER] → TAB [◀] **Play** (Воспроизведение) → Кнопка перемещения курсора [▲] **1 Repeat Mode** (1 Режим повтора).

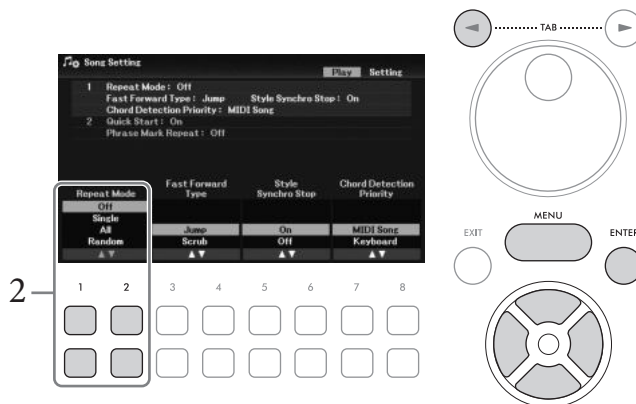

#### 2 Воспользуйтесь кнопками [1▲▼]/[2▲▼] (**Repeat Mode** (Режим повтора)), чтобы определить метод повторного воспроизведения.

- **Off** (Выкл.): выбранная композиция проигрывается полностью, затем останавливается.
- **Single** (Одна композиция): выбранная мелодия воспроизводится повторно.
- **All** (Все): повторное воспроизведение всех композиций в указанной папке.
- **Random** (Случайный порядок): повторное воспроизведение всех композиций в указанной папке в случайной последовательности.

### Выбор диапазона тактов и их повтор (A-B Repeat (Повтор A-B))

#### 1 Выберите композицию (шаги 1–3 на стр. 61).

#### 2 Чтобы начать воспроизведение, нажмите кнопку SONG [▶/||] (Воспроизведение/пауза).

#### 3 Укажите диапазон для повтора.

Нажмите кнопку [A-B REPEAT] в начальной точке (A) диапазона, который требуется воспроизвести повторно. (Индикатор мигает, указывая, что точка A была выбрана.) Нажмите кнопку [A-B REPEAT] снова в конечной точке (B). (Индикатор мигает непрерывно.) После автоматического вступительного отсчета (затакта) диапазон от точки A до точки B воспроизводится повторно.

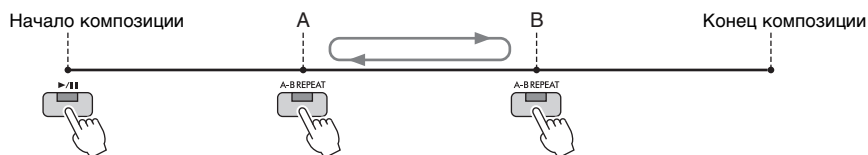

#### ПРИМЕЧАНИЕ

- Если указать только точку A, будет повторно воспроизводиться фрагмент от точки A до конца композиции.
- Если требуется выполнить повтор от начала до определенной точки композиции, выполните следующие действия.
  1. Нажмите кнопку [A-B REPEAT], затем начните воспроизведение композиции.
  2. Нажмите кнопку [A-B REPEAT] снова в конечной точке (B).

## 4 Обучайтесь на указанном диапазоне, многократно проигрывая на клавиатуре параллельно с воспроизведением композиции.

После завершения обучения нажмите кнопку [A-B REPEAT], чтобы выключить ее.

#### Указание диапазона повтора, когда воспроизведение композиций остановлено

1. Перемотайте композицию вперед до точки A с помощью кнопки [▶▶] (Перемотка вперед), а затем нажмите кнопку [A-B REPEAT].
2. Перемотайте композицию вперед до точки B, а затем нажмите кнопку [A-B REPEAT] снова.

## Запись собственного исполнения

Вы можете записать образцы собственного исполнения и сохранить их в виде MIDI-файлов (формат SMF Format 0) на пользовательский диск или USB-устройство хранения данных. Поскольку данные записываются в формате MIDI, вы можете независимо записать партии правой и левой руки или перезаписать определенный раздел и редактировать другие настройки (например, тембр) после сохранения данных.

#### ПРИМЕЧАНИЕ

- Аудиоданные, такие как звук, поступающий через гнезда [MIC INPUT] и [AUX IN] и т. д., не могут быть записаны в рамках композиции MIDI. Если вы хотите записать такие данные, используйте функцию устройства звукозаписи USB-аудио (стр. 75).
- Перед использованием USB-устройства хранения данных изучите раздел «Подключение USB-устройств» на стр. 91.

## Запись всех партий одновременно (быстрая запись)

Этот простой метод позволяет сразу же выполнять запись без указания той или иной партии или канала, которые нужно записать. В режиме быстрой записи каждая партия будет записана в следующие каналы.

- Партии клавиатуры: каналы 1–3 (главная: канал 1, левая: канал 2, слой: канал 3)
- Партии стиля: каналы 9–16.

- 1 Выполните необходимые настройки, включите нужную кнопку PART ON/OFF (Включение/выключение партии), выберите нужный тембр и т. д.
- 2 Нажмите одновременно кнопки SONG [REC] и [▶/||] (Воспроизведение/пауза). Автоматически задается пустая композиция для записи. Для записи будет автоматически создана новая пустая композиция. На главном экране (стр. 23) название композиции будет отображаться как *New Song*.

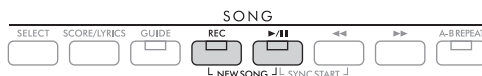

- 3 Нажмите кнопку [REC].

Кнопки [REC] и [▶/||] (Воспроизведение/пауза) начинают мигать, указывая на то, что был включен режим ожидания.

#### ПРИМЕЧАНИЕ

Чтобы отменить запись, нажмите кнопку [REC] перед переходом к следующему шагу.

## 4 Начните запись.

Чтобы начать запись, играя на клавиатуре, запустите стиль или нажмите кнопку SONG [▶/||] (Воспроизведение/пауза).

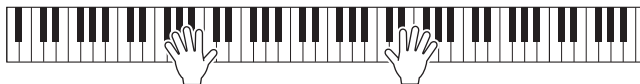

### ПРИМЕЧАНИЕ

Вы можете использовать метроном (стр. 44) во время записи. Звук метронома не будет записан.

## 5 Завершив исполнение, снова нажмите кнопку [REC], чтобы остановить запись.

Появится сообщение с запросом на сохранение записанных данных. Нажмите кнопку [EXIT], чтобы закрыть это сообщение.

## 6 Чтобы прослушать записанное исполнение, нажмите кнопку [▶/||] (Воспроизведение/пауза).

## 7 Сохраните записанное исполнение в виде композиции.

7-1 Чтобы вызвать экран выбора композиции, нажмите кнопку SONG [SELECT].

7-2 Сохраните записанные данные в виде файла, выполнив инструкции на стр. 26.

### УВЕДОМЛЕНИЕ

Если перейти на другую композицию или выключить питание, не сохранив записанную композицию, она будет потеряна.

### Перезапись выбранного фрагмента композиции

Вы можете перезаписать определенный фрагмент уже записанной композиции, используя функцию Song Creator (Создание композиции). Подробнее см. в справочном руководстве на веб-сайте.

## Независимая запись выбранных партий или каналов

Композиция состоит из 16 каналов, и, как правило, партии клавиатуры и партии стиля назначаются (записываются) каждому каналу, как описано ниже.

Партия	Клавиатура			Стиль							
	Основная партия	Слой	Левая	Ритм 1	Ритм 2	Бас	Аккорд 1	Аккорд 2	Пэд	Фраза 1	Фраза 2
Канал	1	2	3	9	10	11	12	13	14	15	16

Вы можете создать композицию, записав каждую партию (или канал) независимо, что позволит вам создать законченный фрагмент, который может быть трудно воспроизвести вживую. Например, вы можете записать партию правой руки на канал 1, а затем записать партию левой руки на канал 2, одновременно прослушивая уже записанную партию правой руки. Чтобы записать исполнение с помощью воспроизведения стилей, запишите стиль на каналы 9–16, а мелодии на каналы 1–3, прослушивая уже записанное воспроизведение стиля.

## 1 Выполните необходимые настройки, включите нужную кнопку PART ON/OFF (Включение/выключение партии), выберите нужный тембр и т. д.

## 2 Нажмите одновременно кнопки SONG [REC] и [▶/||] (Воспроизведение/пауза).

Автоматически задается пустая композиция для записи. Для записи будет автоматически создана новая пустая композиция. На главном экране (стр. 23) название композиции будет отображаться как *New Song*.

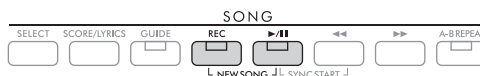

### 3 Чтобы определить нужные каналы для *Rec* (Запись), удерживайте нажатой кнопку [REC] и нажмите соответствующие кнопки [1▲▼]–[8▲▼].

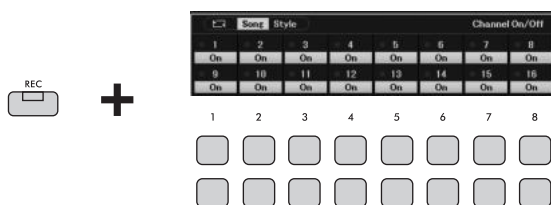

Когда канал настроен на *Rec*, появится следующее окно, в котором указано назначение партии для выбранного канала.



Если необходимо, с помощью наборного диска измените заданную партию для записываемого канала.

Для отмены состояния записи (*Rec*) канала нажмите кнопку, соответствующую необходимому каналу.

#### **УВЕДОМЛЕНИЕ**

Ранее записанные данные будут переопределены, если задать значение *Rec* для каналов с записанными данными.

#### **ПРИМЕЧАНИЕ**

Чтобы отменить запись, нажмите кнопку [REC] перед переходом к следующему шагу.

### 4 Начните запись.

Чтобы начать запись, играя на клавиатуре, запустите стиль или нажмите кнопку SONG [▶/||] (Воспроизведение/пауза).

Когда вы перезаписываете записанную композицию, начните запись, нажав клавишу SONG [▶/||] (Воспроизведение/пауза) для записи во время прослушивания уже записанных данных.

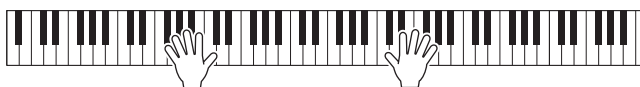

### 5 Завершив исполнение, снова нажмите кнопку [REC], чтобы остановить запись.

Появится сообщение с запросом на сохранение записанных данных. Нажмите кнопку [EXIT], чтобы закрыть это сообщение.

Чтобы прослушать записанное исполнение, нажмите кнопку [▶/||] (Воспроизведение/пауза).

### 6 Запишите исполнение на другой канал, повторив шаги 3–5 выше.

#### **Удаление определенного канала композиции**

Вы можете удалить данные указанного канала композиции, используя функцию создания композиции Song Creator. Подробнее см. в справочном руководстве на веб-сайте.

### 7 Сохраните записанное исполнение в виде композиции.

**7-1** Чтобы вызвать экран выбора композиции, нажмите кнопку SONG [SELECT].

**7-2** Сохраните записанные данные в виде файла, выполнив инструкции на стр. 26.

#### **ПРИМЕЧАНИЕ**

Если перейти на другую композицию или выключить питание, не сохранив записанную композицию, она будет потеряна.

## Дополнительные функции

См. справочное руководство на веб-сайте, глава 4.



<b>Изменение параметров партитуры</b>	[SCORE/LYRICS] (Отображение партитуры) → кнопки [1▲▼]–[8▲▼]
<b>Настройка экрана текста / текста композиции</b>	[SCORE/LYRICS] (Отображение текста / текста композиции) → кнопки [1▲▼]–[8▲▼]
<b>Использование функций автоаккомпанемента при воспроизведении композиции</b>	SONG [▶/■] (Воспроизведение/пауза) + [◀◀] (Перемотка назад) → STYLE CONTROL [SYNC START] (Управление стилем, синхронный запуск) → STYLE CONTROL [START/STOP] (Управление стилем, запуск/остановка)
<b>Параметры, связанные с воспроизведением композиции</b>	[MENU] → Кнопки перемещения курсора [▲][▼][◀][▶] <b>Song Setting</b> (Настройки композиции), [ENTER] → TAB [◀][▶] <b>Play</b> (Воспроизведение) или <b>Setting</b> (Настройки).
<b>Редактирование композиций (Song Creator)</b>	[MENU] → Кнопки перемещения курсора [▲][▼][◀][▶] <b>Song Creator</b> , [ENTER]
• Выбор данных настройки, записываемых в начале композиции	→ TAB [◀][▶] <b>Setup</b> (Настройка)
• Повторная запись определенного фрагмента — Включение и выключение записи	→ TAB [◀] <b>Rec Mode</b> (Режим записи)
• Редактирование событий канала	→ TAB [▶] <b>Channel</b> (Канал) → Кнопки перемещения курсора [▲][▼][◀][▶] <b>Quantize/Delete/Mix/Transpose</b> (Выравнивание/удаление/объединение/транспонирование), [ENTER]

# 5 Воспроизведение аудиофайлов с USB-устройств и запись аудиофайлов на USB-устройства

— Воспроизведение и запись аудиофайлов —

Удобная функция воспроизведения и записи USB-аудио позволяет воспроизводить аудиофайлы (.wav), сохраненные на USB-устройстве хранения данных, непосредственно через инструмент. Более того, поскольку вы можете записывать собственное исполнение и записи на USB-устройства хранения данных в виде аудиофайлов (.wav), можно также воспроизводить файлы на компьютере, передавать друзьям и записывать собственные компакт-диски.

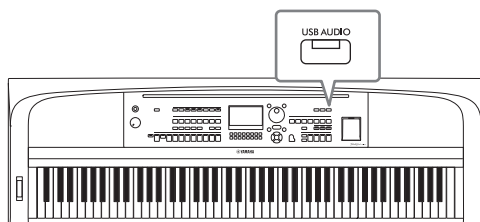

## ПРИМЕЧАНИЕ

Инструкции по воспроизведению и записи MIDI-файлов см. на стр. 60.

## Воспроизведение аудиофайлов (устройство воспроизведения USB-аудио)

Вы можете воспроизводить аудиофайлы в формате WAV (частота семплирования 44,1 кГц, разрядность 16 бит), сохраненные на USB-устройстве хранения данных.

## ПРИМЕЧАНИЕ

Файлы с защитой DRM (Digital Rights Management) воспроизвести нельзя.

- 1 Подключите USB-устройство хранения данных, содержащее аудиофайлы, к разъему [USB TO DEVICE].

## ПРИМЕЧАНИЕ

Перед использованием USB-устройства хранения данных изучите раздел «Подключение USB-устройств» на стр. 91.

- 2 Для вызова экрана *USB Audio Player* нажмите кнопку [USB AUDIO].

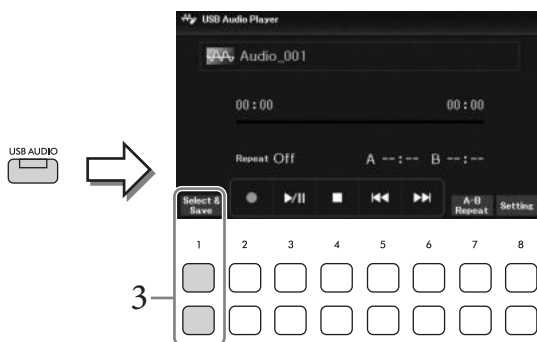

- 3 Нажмите одну из кнопок [1▲▼] (*Select & Save*), чтобы вызвать экран выбора аудиофайлов.



#### 4 Выберите нужный файл при помощи кнопок перемещения курсора [▲][▼][◀][▶].

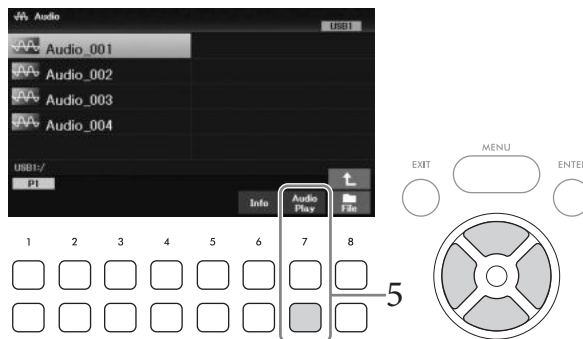

##### ПРИМЕЧАНИЕ

Аудиофайлы загружаются чуть дольше, чем файлы других видов.

##### Просмотр информации об аудиофайле

При нажатии кнопки [6▼] (*Info*) открывается окно информации, в котором можно просмотреть имя, частоту семплирования и другие параметры выбранного файла.

##### ПРИМЕЧАНИЕ

Если кнопка не отображается, это окно можно вызвать нажатием кнопки [8▼] (*Close*).

#### 5 Чтобы начать воспроизведение, нажмите кнопку [7▼] (*Audio Play*).

Автоматически произойдет возврат на экран *USB Audio Player*.

##### ПРИМЕЧАНИЕ

Если кнопка не отображается, это окно можно вызвать нажатием кнопки [8▼] (*Close*).

#### 6 Для остановки воспроизведения используйте кнопки [4▼▲] (■).

##### УВЕДОМЛЕНИЕ

Отсоединение USB-устройства или выключение инструмента во время воспроизведения может привести к повреждению данных на USB-устройстве хранения данных.

### Операции, связанные с воспроизведением

[3▲▼]	▶/   (Воспроизведение/пауза)	Запуск или приостановка воспроизведения с текущей позиции.
[4▲▼]	■ (Остановка)	Остановка воспроизведения.
[5▲▼]	◀◀ (Предыдущий)	При нажатии этой кнопки открывается предыдущий файл; если кнопку удерживать нажатой, файлы будут прокручиваться назад (с интервалом в одну секунду).
[6▲▼]	▶▶ (Следующий)	При нажатии этой кнопки открывается следующий файл; если кнопку удерживать нажатой, файлы будут прокручиваться вперед (с интервалом в одну секунду).
[7▲▼]	<i>A-B Repeat</i>	Как и композиции в формате MIDI (стр. 67), аудиофайлы можно воспроизводить повторно с указанием нужного фрагмента (между точками A и B). Во время воспроизведения нажмите эту кнопку в начальной точке фрагмента (A), а затем еще раз в конечной точке фрагмента (B). Это позволит воспроизвести фрагмент, заключенный между точками A и B. Для сброса фрагмента нажмите кнопку еще раз.
[8▲▼]	<i>Setting</i>	Вызов окна настроек, в котором можно установить такие параметры, связанные с воспроизведением аудио, как Vocal Cancel (Подавление вокала), Time Stretch (Растяжение времени) и Pitch Shift (Сдвиг высоты звука). Дополнительные сведения приведены на следующей странице.

## ■ Настройка устройства воспроизведения USB-аудио

Окно, вызываемое с помощью кнопок [8▲▼] (*Setting*) на экране *USB Audio Player*, позволяет выполнить точную настройку параметров, связанных с воспроизведением аудио.

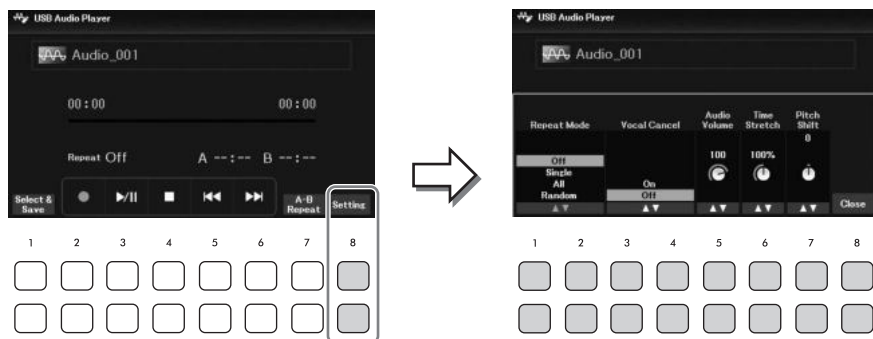

[1▲▼]/ [2▲▼]	<b>Repeat Mode</b>	<p>Выбор режима повторного воспроизведения аудио.</p> <ul style="list-style-type: none"> <li>• <b>Off</b>: воспроизведение выбранного файла с последующей остановкой.</li> <li>• <b>Single</b>: повторное воспроизведение выбранного файла.</li> <li>• <b>All</b>: непрерывное повторное воспроизведение всех файлов в папке, содержащей текущий файл.</li> <li>• <b>Random</b>: повторное воспроизведение в случайном порядке всех файлов в папке, содержащей текущий файл.</li> </ul>
[3▲▼]/ [4▲▼]	<b>Vocal Cancel</b>	<p>Функция Vocal Cancel (Подавление вокала) позволяет заглушить или ослабить центральный канал стереозвука. Это позволяет использовать функцию караоке, оставив в файле только инструментальное звучание или воспроизводя партию мелодии на клавиатуре, поскольку в большинстве записей голос передается через центральный канал стереозвука. Сначала выберите аудиофайл, затем включите (выключите) функцию Vocal Cancel нажатием этой кнопки.</p> <p><b>ПРИМЕЧАНИЕ</b></p> <ul style="list-style-type: none"> <li>• Функция Vocal Cancel весьма эффективно применяется к большинству аудиозаписей, однако в некоторых композициях полностью удалить звук вокала бывает невозможно.</li> <li>• Операция подавления вокала не затрагивает входной звуковой сигнал (стр. 95), поступающий с внешних устройств.</li> </ul>
[5▲▼]	<b>Audio Volume</b>	<p>Регулировка громкости воспроизведения аудиофайла.</p>
[6▲▼]	<b>Time Stretch</b>	<p>Регулировка скорости воспроизведения аудиофайла за счет его растягивания или сжатия. Значение может быть отрегулировано от 75 до 125 %. Значением по умолчанию является 100 %. Чем выше значение, тем быстрее темп. При выборе другого аудиофайла этот параметр будет сброшен до значения по умолчанию.</p> <p><b>ПРИМЕЧАНИЕ</b></p> <p>Изменение скорости воспроизведения аудиофайла может повлиять на тональные характеристики.</p>
[7▲▼]	<b>Pitch Shift</b>	<p>Сдвиг высоты звука аудиофайла с шагом в полутон (от -12 до 12). При выборе другого аудиофайла этот параметр будет сброшен до значения по умолчанию.</p>

Для закрытия окна используйте кнопки [8▲▼] (*Close*).

## Запись собственного исполнения в формате аудио (устройство звукозаписи USB)

Вы можете записать свое исполнение в виде аудиофайла (формат WAV, частота семплирования 44,1 кГц, разрядность 16 бит, стерео) непосредственно на USB-устройство хранения данных. Этот инструмент позволяет делать записи длительностью до 80 минут.

Записываемые звуки

- Все звуки вашего исполнения (главная партия, партия слоя, партия левой руки, композиция, стиль)
- Входной звуковой сигнал микрофона через гнездо [MIC INPUT] (стр. 77)
- Входной звуковой аудиосигнал, поступающий с подключенных устройств (стр. 95)

### ПРИМЕЧАНИЕ

- При необходимости отдельной записи каждой партии или редактирования записанных данных после сохранения запишите данные в виде MIDI-композиции (стр. 68).
- Чтобы записать игру на клавиатуре и звук с микрофона по отдельности, запишите игру на клавиатуре в виде MIDI-композиции (стр. 68), а затем запишите звук микрофона с помощью функции USB Audio Recorder (Устройство звукозаписи USB).

### 1 Подключите USB-устройство хранения данных к разъему [USB TO DEVICE].

#### ПРИМЕЧАНИЕ

Перед использованием USB-устройства хранения данных изучите раздел «Подключение USB-устройств» на стр. 91.

### 2 Выполните необходимые настройки, например выберите тембр и стиль.

### 3 Для вызова экрана *USB Audio Player* нажмите кнопку [USB AUDIO].

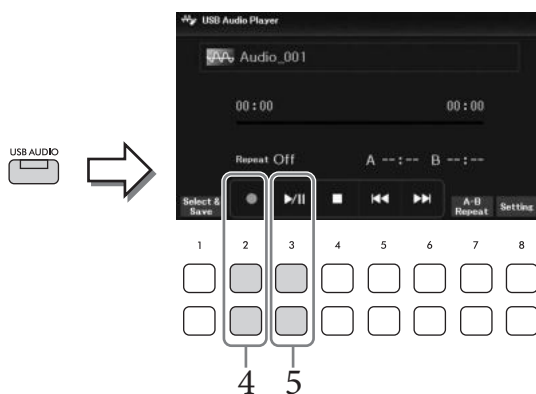

### 4 Включите режим ожидания записи с помощью кнопок [2▲▼] (●).

#### ПРИМЕЧАНИЕ

Вы можете использовать метроном (стр. 44) во время записи. Звук метронома не будет записан.

### 5 Начните запись с помощью кнопок [3▲▼] (▶/||), затем начните исполнение.

Во время записи на экране будет отображаться текущее время записи.

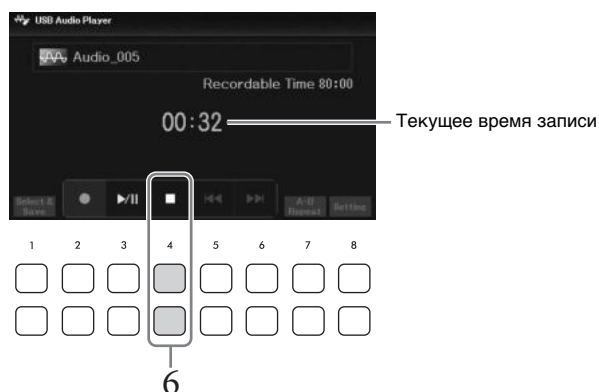

**УВЕДОМЛЕНИЕ**

Отсоединение USB-устройства или выключение инструмента во время записи может привести к повреждению данных на USB-устройстве хранения данных или записываемых данных.

**6 Завершив исполнение, остановите запись с помощью кнопок [4▲▼] (■).**

Записанные данные автоматически сохраняются на USB-устройство хранения данных. Имя файлу присваивается также автоматически.

**ПРИМЕЧАНИЕ**

Операция записи продолжается даже при закрытии экрана *USB Audio Player* с помощью кнопки [EXIT]. Нажмите кнопку [USB AUDIO] для повторного вызова экрана *USB Audio Player*, затем остановите запись, используя кнопки [4▲▼] (■).

**7 Воспроизведите записанное исполнение, используя кнопки [3▲▼] (▶/||).**

Для отображения записанного файла на экране выбора аудиофайлов используйте кнопки [1▲▼] (*Select&Save*).

**ПРИМЕЧАНИЕ**

Обратите внимание: если при исполнении допущена ошибка, вы не сможете ее исправить, перезаписав существующий файл. Удалите записанный файл на экране выбора файлов и запишите исполнение повторно.

# 6 Микрофон

— Подключение микрофона и пение вместе с исполнением —

Подключив микрофон к разъему [MIC INPUT], вы сможете наслаждаться пением под воспроизведение композиции (аудио) или собственное исполнение на клавиатуре. Ваш голос воспроизводится через встроенные динамики.

## Подключение микрофона

- 1 **Перед включением питания поверните диск [MASTER VOLUME] в минимальное положение.**
- 2 **Подключите микрофон к разъему [MIC INPUT].**

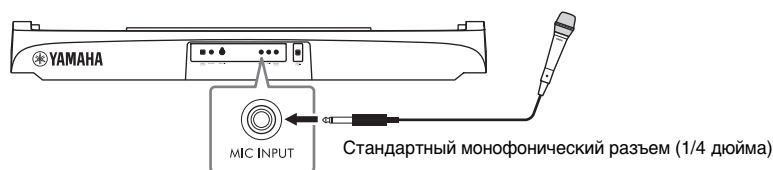

- 3 **Включите питание инструмента, затем отрегулируйте громкость с помощью диска [MASTER VOLUME].**
- 4 **Вызовите рабочий экран.**  
[MIC SETTING] → TAB [◀] *Mixer*

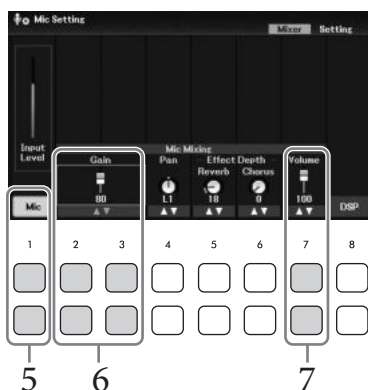
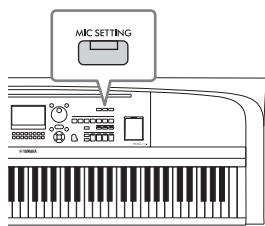

- 5 **Убедитесь, что индикатор *Mic* (кнопки [1▲▼]) включен.**  
При необходимости включите подключенный микрофон.
- 6 **Начните петь в микрофон и отрегулируйте уровень входного сигнала с помощью кнопок [2▲▼]/[3▲▼] (*Gain*).**  
Для контроля уровня используйте индикатор *Input Level*, расположенный слева. Отрегулируйте уровень таким образом, чтобы индикатор горел желтым или зеленым. Если уровень входного сигнала слишком высокий, индикатор загорится красным.

## 7 Отрегулируйте баланс громкости между звуком микрофона и звуком инструмента с помощью кнопок [7▲▼] (*Volume*).

Если нужно, также отрегулируйте стереопозицию панорамирования звука микрофона, используя кнопки [4▲▼] (*Pan*).

### Отключение микрофона

1. Поверните диск [MASTER VOLUME] в положение MIN.
2. Отсоедините микрофон от разъема [MIC INPUT].

### ■ Полезные функции для караоке

- Использование встроенных композиций: текст песни на экране (стр. 64), транспонирование (стр. 44)
- Использование встроенных аудиофайлов: подавление вокала (стр. 74), сдвиг высоты звука (стр. 74)

## Наложение эффектов на вокал

Вы можете накладывать различные эффекты (такие как реверберация и хорус) на свой вокал, поступающий через микрофон.

На вкладке *Mixer* экрана *Mic Setting* (шаг 4 на стр. 77) отрегулируйте глубину реверберации или глубину хоруса во время пения в микрофон с помощью кнопок [5▲▼] (*Reverb*) или [6▲▼] (*Chorus*). Эти эффекты применяются как к микрофону, так и ко всему инструменту (партии клавиатуры, композиция и стиль). При желании наложить эффекты только на звук микрофона укажите партию и выберите тип эффекта с помощью кнопок [8▲▼] (*DSP*). Подробнее см. в справочном руководстве на веб-сайте.

## Использование функции речи

Эта функция позволяет мгновенно изменять настройки микрофона для разговора или объявлений между исполнением композиций.

- 1 **Вызовите рабочий экран.**  
[MIC SETTING] → TAB [▶] *Setting*

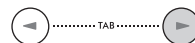
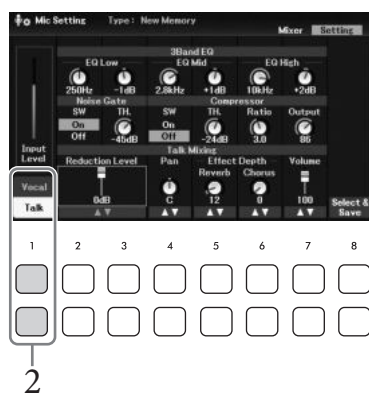
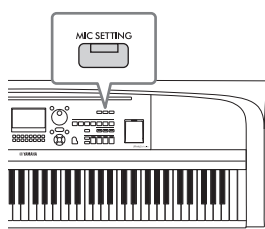

- 2 Для вызова экрана настроек функции речи нажмите кнопку [1▼] (*Talk*).

Чтобы выключить функцию речи и восстановить настройки для пения, нажмите кнопку [1▲] (*Vocal*).

На этих экранах можно независимо отрегулировать настройки микрофона для пения (*Vocal*) и речи (*Talk*). Подробнее см. в справочном руководстве на веб-сайте.

## Дополнительные функции

См. справочное руководство на веб-сайте, глава 6.



**Создание и сохранение параметров микрофона:** [MIC SETTING] → TAB [▶] *Setting*

**Применение нужного эффекта к звуку микрофона:** [MIC SETTING] → TAB [◀] *Mixer* → [8▲▼] (*DSP*)

# 7 Регистрационная память / список воспроизведения

— Сохранение и вызов пользовательских настроек панели —

Функция Registration Memory (Регистрационная память) позволяет сохранить (зарегистрировать) практически все настройки панели, такие как тембр и стиль, в регистрационной памяти, чтобы впоследствии мгновенно обратиться к ним нажатием одной кнопки. Если вами сохранено много данных в регистрационной памяти, используйте для управления своим репертуаром список воспроизведения, позволяющий быстро вызвать нужную регистрационную память для каждого музыкального произведения.

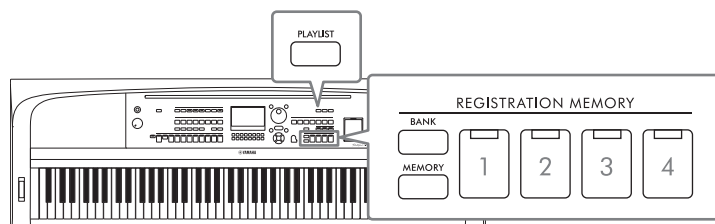

## ■ Регистрационная память (стр. 81)

Сохранить свои настройки панели можно с помощью каждой из кнопок [1]–[4] раздела REGISTRATION MEMORY. Кроме того, можно сохранить все четыре зарегистрированных варианта настроек панели в виде одного файла банка регистрационной памяти. Предварительно выбрав файл банка регистрационной памяти, вы можете легко вызвать зарегистрированные настройки простым нажатием соответствующей кнопки во время исполнения.



## ■ Список воспроизведения (стр. 84)

Функция Playlist (Список воспроизведения) позволяет создавать собственные списки исполнения. Список воспроизведения содержит ссылки для вызова файлов банков регистрационной памяти для каждого сыгранного музыкального произведения. Каждая ссылка на регистрационную память называется Record (Запись), и вы можете хранить эти записи вместе — в виде одного файла списка воспроизведения. Каждая запись в списке воспроизведения может напрямую вызывать определенную регистрационную память в выбранном файле банка регистрационной памяти. Благодаря списку воспроизведения можно выбирать только нужные файлы из огромного количества файлов банков регистрационной памяти, не изменяя их конфигурацию.

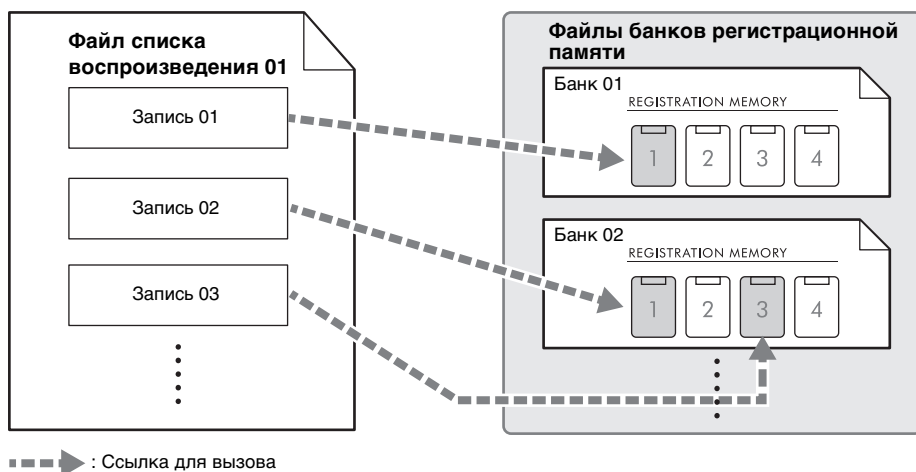



# Сохранение и вызов пользовательских настроек панели с помощью регистрационной памяти

## Регистрация настроек панели

- 1 **Настройте необходимые параметры панели, такие как тембр, стиль и эффекты.** Список параметров, которые могут быть зарегистрированы с помощью функции Registration Memory, см. в таблице *Parameter Chart* в перечне данных на веб-сайте.
- 2 **Нажмите кнопку [MEMORY] в разделе REGISTRATION MEMORY для вызова окна *Registration Memory*.**

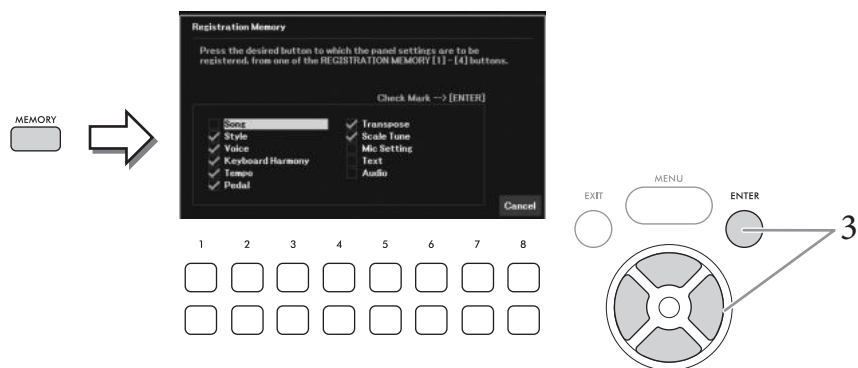

- 3 **С помощью кнопок перемещения курсора [▲][▼][◀][▶] выберите элемент для регистрации, затем нажмите кнопку [ENTER], чтобы установить (или удалить) галочку напротив него.**

Отменить операцию можно с помощью кнопок [8▲▼] (*Cancel*).

### ПРИМЕЧАНИЕ

Выбрать элемент можно также с помощью наборного диска.

- 4 **Нажмите одну из кнопок [1]–[4] в разделе REGISTRATION MEMORY, с которой вы хотите связать данные параметры панели.**



Зарегистрированные в памяти кнопки подсвечиваются оранжевым цветом. Это говорит о том, что данные цифровые кнопки содержат данные и их номер выбран.

### УВЕДОМЛЕНИЕ

При выборе кнопки, индикатор которой горит оранжевым или зеленым цветом, настройки панели, ранее сохраненные для этой кнопки, удаляются и замещаются новыми. Поэтому параметры панели следует регистрировать только для кнопок, находящихся в выключенном состоянии.

### Состояние индикатора

- **Оранжевый:** данные зарегистрированы и в данный момент выбраны.
- **Зеленый:** данные зарегистрированы, но в данный момент не выбраны.
- **Не горит:** зарегистрированных данных нет.

## 5 Зарегистрируйте различные настройки панели с помощью других кнопок, повторив шаги 1–4.

Для вызова зарегистрированных настроек панели достаточно нажать соответствующую цифровую кнопку.

### ПРИМЕЧАНИЕ

Настройки панели, зарегистрированные и связанные с соответствующими кнопками, сохраняются даже при выключении питания. Чтобы удалить все четыре зарегистрированных набора настроек панели, включите питание, удерживая нажатой клавишу B6 (самая правая клавиша B на клавиатуре).

## Сохранение регистрационной памяти в виде файла банка

Все настройки панели для четырех кнопок регистрационной памяти регистрируются в виде одного файла банка.

- 1 Для вызова экрана выбора банка регистрационной памяти нажмите кнопку [BANK] в разделе REGISTRATION MEMORY.

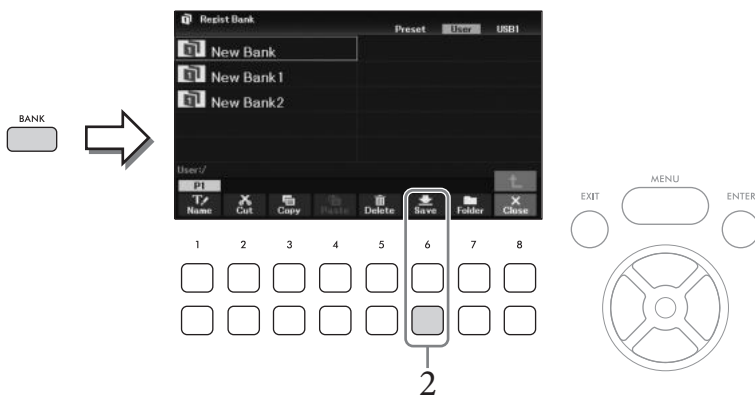

- 2 Сохраните файл банка, нажав кнопку [6▼] (Save), следуя инструкциям на стр. 26.

### ПРИМЕЧАНИЕ

Если кнопка не отображается, нажмите кнопку [8▼] (File) для ее вызова.

## Вызов зарегистрированных настроек панели

Для вызова файлов банка регистрационной памяти можно использовать следующую процедуру.

### ПРИМЕЧАНИЕ

Перед вызовом настроек с USB-устройства хранения данных, включая выбор файлов композиции, стиля или текста, убедитесь, что нужное устройство подключено к разъему [USB TO DEVICE]. Перед использованием USB-устройства хранения данных изучите раздел «Подключение USB-устройств» на стр. 91.

- 1 Для вызова экрана выбора банка регистрационной памяти нажмите кнопку [BANK] в разделе REGISTRATION MEMORY.

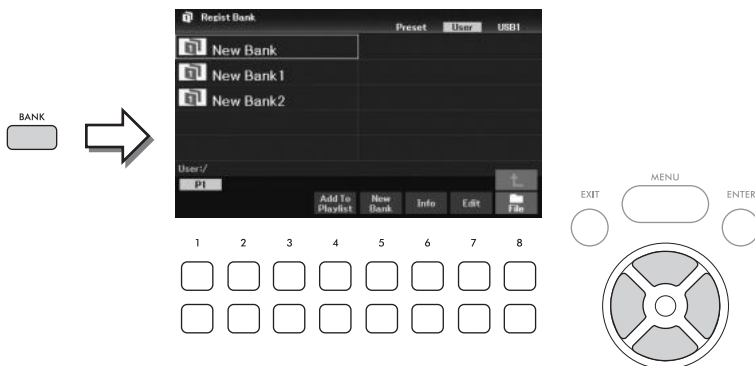

- 2 Выберите нужный банк при помощи кнопок перемещения курсора [▲][▼][◀][▶].

### Просмотр информации о банке регистрационной памяти

С помощью кнопки [6▼] (*Info*) можно вызвать информационное окно со сведениями о тембрах и стиле, зарегистрированных для кнопок [1]–[4] определенного банка регистрационной памяти.

#### ПРИМЕЧАНИЕ

Если кнопка не отображается, это окно можно вызвать нажатием кнопки [8▼] (*Close*).

#### ПРИМЕЧАНИЕ

Вы можете добавить выбранный файл банка к текущему списку воспроизведения (стр. 84) в качестве записи, нажав кнопку [4▼] (*Add To Playlist*).

- 3 Нажмите одну из цифровых кнопок ([1]–[4] в разделе REGISTRATION MEMORY), горящих зеленым цветом.

#### ПРИМЕЧАНИЕ

Если вы хотите очистить текущую память и создать новый банк (например, если все индикаторы кнопок REGISTRATION MEMORY (Регистрационная память) выключены), нажмите кнопку [5▼] (*New Bank*), показанную на экране наверху.

## Дополнительные функции

См. справочное руководство на веб-сайте, глава 7.



**Удаление или переименование регистрационной памяти**

[BANK] (→ [8▼] (*Close*)) → [7▼] (*Edit*)

**Отключение восстановления конкретных элементов (Запрет изменения)**

[MENU] → Кнопки перемещения курсора [▲][▼][◀][▶] *Regist Sequence/Freeze*, [ENTER] → TAB [▶] *Freeze*

**Вызов номеров регистрационной памяти по порядку (Последовательность вызова регистрационных файлов)**

[MENU] → Кнопки перемещения курсора [▲][▼][◀][▶] *Regist Sequence/Freeze*, [ENTER] → TAB [◀] *Registration Sequence*

## Использование списков воспроизведения для управления большим репертуаром настроек панели

Список воспроизведения позволяет управлять несколькими списками композиций для исполнения. Вы можете выбирать только нужные файлы из большого репертуара (огромного количества файлов банков регистрационной памяти) и создавать новый список композиций для каждого исполнения.

### Добавление записи (ссылки на файл банка) в список воспроизведения

Добавляя записи в список воспроизведения, вы можете напрямую вызывать нужные файлы банков регистрационной памяти из списка воспроизведения для каждого исполнения.

- 1 Нажмите кнопку [PLAYLIST] для вызова экрана *Playlist*.  
Отобразится файл списка воспроизведения, который был выбран последним. (При первом вызове появится встроенный образец списка воспроизведения.)

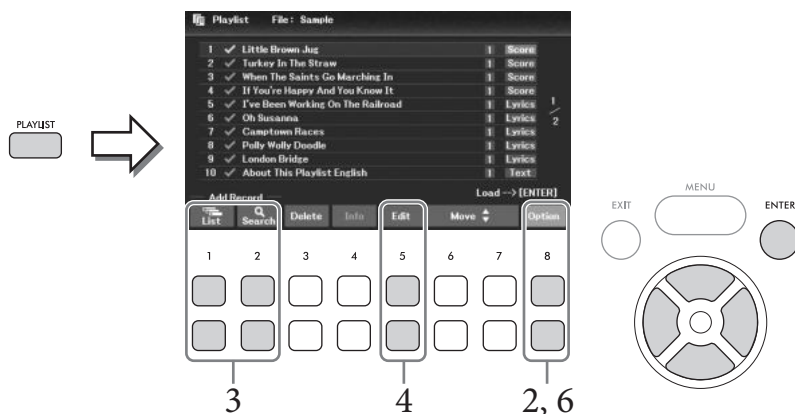

- 2 Чтобы создать новый список воспроизведения, вызовите окно операций нажатием кнопки [8▲▼] (*Option*), а затем нажимайте кнопки [3▲▼]/[4▲▼] (*Create New Playlist*), чтобы очистить список на экране *Playlist* (Список воспроизведения).

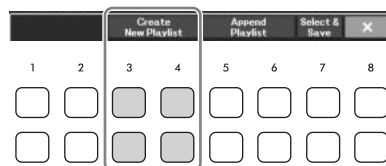

- 3 Добавьте записи в список воспроизведения.

#### ■ Добавление записи через экран выбора банка регистрационной памяти

- 3-1 С помощью кнопок [1▲▼] (*List*) вызовите экран выбора банка регистрационной памяти.

Автоматически откроется окно *Add To Playlist* (Добавить в список воспроизведения).

- 3-2 Выберите нужный файл банка для регистрации в качестве записи списка воспроизведения с помощью кнопок перемещения курсора [▲][▼][◀][▶], затем нажмите кнопку [ENTER].

Нажмите кнопку [8▼] (*All*), чтобы выбрать все файлы в этой папке, включая другие страницы. Если вы хотите выбрать файл, который не отображается на текущей странице, нажмите кнопку [6▼] (*Cancel*), чтобы закрыть окно *Add To Playlist* (Добавить в список воспроизведения), а затем выберите страницу, которая содержит нужный файл. После этого нажмите кнопку [4▼] (*Add To Playlist*), чтобы снова открыть окно *Add To Playlist* (Добавить в список воспроизведения).

3-3 Нажатие кнопки [7▼] (OK) приводит к закрытию экрана и добавлению новой записи в конце списка воспроизведения.

■ **Добавление записи с помощью функции поиска:**

3-1 Используйте кнопки [2▲▼] (Search) для вызова экрана *Registration Bank Search* (Поиск по банку регистрационной памяти).

3-2 При необходимости используйте кнопки [1▲▼]/[2▲▼] (Update), чтобы обновить данные, используемые для поиска.

Эта последовательность действий необходима при добавлении новых файлов банка регистрационной памяти или при подключении USB-устройства хранения данных, содержащего файлы банка, чтобы зарегистрировать эти файлы в качестве целей поиска.

3-3 Заполните поля *Bank Name* и (или) *Tag*, чтобы найти нужный банк регистрационной памяти, а затем нажмите кнопку [7▲▼]/[8▲▼] (Search).

Тега включает в себя такую информацию, как музыкальный жанр. Банк регистрационной памяти, который содержит данные тега, может быть найден с помощью тега.

3-4 Среди результатов поиска выберите нужный файл банка с помощью кнопок перемещения курсора [▲][▼][◀][▶] для регистрации в качестве записи списка воспроизведения, затем нажмите кнопку [ENTER].

Если необходимо выбрать все файлы, нажмите кнопку [8▼] (All).

3-5 Нажатие кнопки [7▼] (OK) закрывает экран с добавлением новой записи в конце списка воспроизведения.

#### 4 При необходимости отредактируйте запись.

Новая добавленная запись списка воспроизведения просто вызывает выбранный файл банка регистрационной памяти. Если вы хотите задать настройки более подробно (например, настроить прямой вызов определенной регистрационной памяти), отредактируйте запись.

4-1 Выберите запись, которую необходимо отредактировать, с помощью кнопок перемещения курсора [▲][▼].

4-2 Для вызова экрана *Playlist Record Edit* используйте кнопки [5▲▼] (Edit).

4-3 Выберите элемент для редактирования с помощью кнопок перемещения курсора [▲][▼].

Путь к файлу банка регистрационной памяти, привязанному к записи. Этот файл будет вызван при выборе записи.

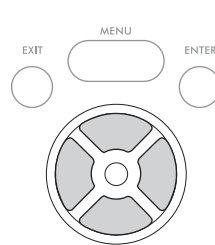

<b>Record Name</b>	Название записи. Нажатие кнопки [ENTER] вызывает окно ввода символов, в котором можно изменить название записи.
<b>Action</b>	<p>Дополнительные действия после выбора записи и вызова банка. С помощью диска управления измените настройки.</p> <ul style="list-style-type: none"> <li>• <b>Load Regist Memory (Загрузка регистрационной памяти):</b> вызов регистрационной памяти, связанной с выбранным номером. Если выбран вариант <i>Off</i>, регистрационная память не будет вызвана.</li> <li>• <b>View:</b> отображение выбранной информации (партитура, текст композиции или текстовый файл). Если выбран вариант <i>Off</i>, ничего не отобразится.</li> </ul> <p><b>ПРИМЕЧАНИЕ</b> Эти параметры отображаются справа от названия записи на экране списка воспроизведения.</p>

4-4 Для закрытия окна *Playlist Record Edit* нажмите кнопку [EXIT].

При необходимости повторите шаг 4, чтобы отредактировать другие записи.

- 5 Сохраните все записи в виде одного файла списка воспроизведения.
  - 5-1 Вызовите окно операций с помощью кнопок [8▲▼] (*Option*).
  - 5-2 Вызовите экран выбора файла списка воспроизведения с помощью кнопок [7▲▼] (*Select & Save*).
  - 5-3 Сохраните записи в виде файла, следуя инструкциям на стр. 26.

## Вызов пользовательских параметров панели с помощью списка воспроизведения

- 1 На экране списка воспроизведения вызовите окно операций с помощью кнопок [8▲▼] (*Option*).

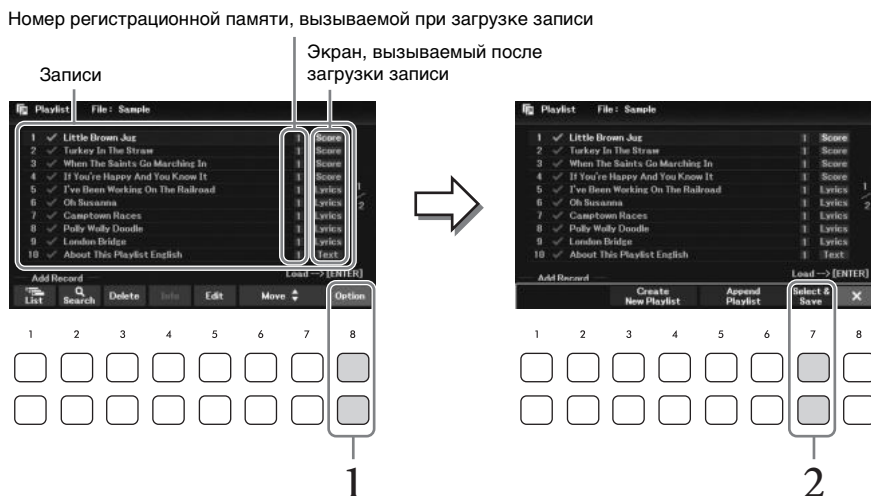

- 2 Вызовите экран выбора файла списка воспроизведения с помощью кнопок [7▲▼] (*Select & Save*).
- 3 Выберите нужный файл списка воспроизведения.
- 4 Чтобы вернуться к экрану *Playlist* (Список воспроизведения), нажмите кнопку [EXIT].
- 5 При помощи кнопок перемещения курсора [▲][▼] выберите запись из списка воспроизведения, затем нажмите кнопку [ENTER].  
Будет вызван банк регистрационной памяти, зарегистрированный в виде записи списка воспроизведения, и выполнено выбранное вами действие (стр. 85).

### ПРИМЕЧАНИЕ

С помощью кнопок [4▲▼] (*Info*) можно вызвать окно информации о банке регистрационной памяти (стр. 83).

## Изменение порядка записей в списке воспроизведения

---

- 1 На экране списка воспроизведения установите курсор на нужную запись и переместите ее с помощью кнопок перемещения курсора [▲][▼].
- 2 Для перемещения записи вверх в списке нажмите кнопку [6▲]/[7▲] (*Move*), а для перемещения вниз — кнопку [6▼]/[7▼] (*Move*).
- 3 Сохраните отредактированный файл списка воспроизведения (шаг 5 на стр. 86).

## Удаление записи из списка воспроизведения

---

- 1 На экране списка воспроизведения установите курсор на нужную запись и удалите ее с помощью кнопок перемещения курсора [▲][▼].
- 2 Для удаления выбранной записи используйте кнопки [3▲▼] (*Delete*).  
Отобразится запрос на подтверждение операции. Если требуется отменить действие, нажмите одну из кнопок [6▲▼] (*No*).
- 3 Для подтверждения удаления записи используйте кнопки [7▲▼] (*Yes*).
- 4 Сохраните отредактированный файл списка воспроизведения (шаг 5 на стр. 86).

### Дополнительные функции

См. справочное руководство на веб-сайте, глава 7.



Копирование записей из другого списка воспроизведения (функция добавления списка воспроизведения Append Playlist) [PLAYLIST] → [8▲▼] (*Option*) → [5▲▼]/[6▲▼] (*Append Playlist*)

# 8 Микшер

— Изменение громкости и тонального баланса —

Микшер обеспечивает возможность интуитивного управления всеми параметрами партий клавиатуры и каналов композиций/стилей, включая баланс громкости и тембр звучания. Он позволяет регулировать уровни и стереопозицию (панорамирование) каждого тембра для достижения наилучшего баланса и стереофонического размещения и дает возможность управлять способом наложения эффектов.

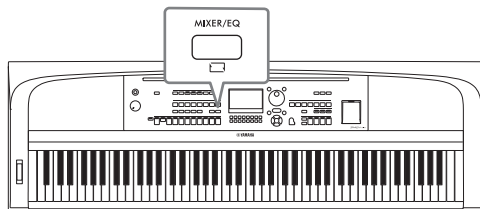

## Основные действия

- 1 Вызовите экран *Mixer* нажатием кнопки [MIXER/EQ].
- 2 Повторно нажимайте эту кнопку для выбора партии, которую хотите изменить.

Повторное нажатие кнопки [MIXER/EQ] позволяет выбрать партию, которую необходимо изменить.

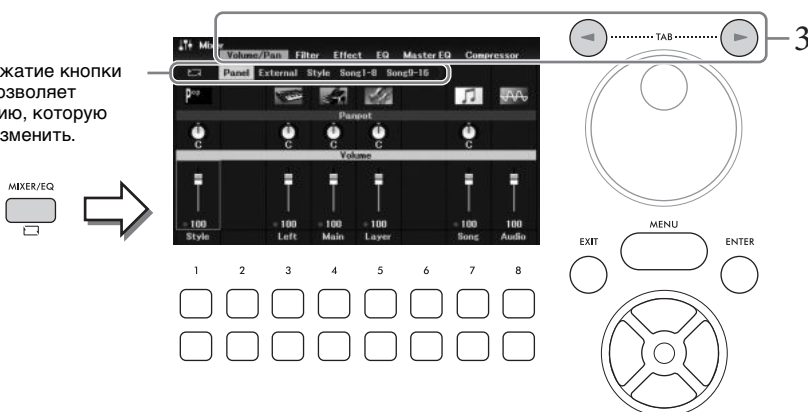

<b>Panel</b>	Перейдите на эту страницу, если требуется отрегулировать баланс между главной партией, партией слоя, партией левой руки, всей партией композиции, всей партией стиля и воспроизведением аудио с помощью функции USB Audio Player (Воспроизведение аудиофайлов с USB-устройств).
<b>External</b>	Перейдите на эту страницу, если требуется отрегулировать баланс между звуком микрофона и звуками, поступающими с аудиовходов (стр. 95).
<b>Style</b>	Перейдите на эту страницу, если требуется отрегулировать баланс между партиями стиля. <ul style="list-style-type: none"><li>• <b>Rhy1, Rhy2:</b> это основные партии стиля, состоящие из ритмических фраз ударных и перкуSSIONНЫХ инструментов.</li><li>• <b>Bass:</b> в басовой партии используются звуки различных подходящих инструментов, соответствующие стилю.</li><li>• <b>Chd1, Chd2:</b> это ритмические партии аккордового сопровождения, обычно состоящие из тембров фортепиано или гитары.</li><li>• <b>Pad:</b> эта партия используется для инструментов с длительным звучанием, например струнных, органа, хора и т. д.</li><li>• <b>Phr1, Phr2:</b> эти партии используются для обыгрывания мелодии с помощью броских коротких аккордов духовых инструментов, арпеджированных аккордов и других дополнительных звуковых эффектов, которые делают аккомпанемент более интересным.</li></ul>



<i>Song1-8, Song9-16</i>	Перейдите на эту страницу, если требуется отрегулировать баланс между всеми партиями (каналами) композиции.
------------------------------	-------------------------------------------------------------------------------------------------------------

### 3 Для перехода на страницу параметров, подлежащих изменению, используйте кнопки ТАВ [◀][▶].

<i>Volume/Pan</i>	Задание панорамы звучания и регулировка громкости для каждой партии, а также изменение тембра.
<i>Filter</i>	Регулировка гармоник (резонанса) и яркости звучания для каждой партии.
<i>Effect</i>	Выбор типа эффекта и регулировка его глубины для каждой партии.
<i>EQ</i>	Регулировка параметров выравнивания для корректировки тона или тембра звука каждой партии.

В отличие от других описанных страниц следующие параметры позволяют отрегулировать тональные характеристики общего звучания инструмента (за исключением аудио, получаемого с помощью функции воспроизведения аудиофайлов с USB-устройств, и входных звуковых сигналов).

<i>Master EQ</i>	Выбор типа основного эквалайзера, применяемого к общему звучанию инструмента. Связанные с этой настройкой параметры можно изменить и сохранить в качестве оригинального типа основного эквалайзера.
<i>Compressor</i>	Включение и выключение главного компрессора, а также выбор его типа. Связанные с этой настройкой параметры можно изменить и сохранить в качестве оригинального типа главного компрессора.

Подробнее см. в справочном руководстве на веб-сайте.

### 4 Для выбора нужного параметра используйте кнопки перемещения курсора [▲][▼][◀][▶], а для регулировки его значения для каждой партии — кнопки [1▲▼] – [8▲▼].

### 5 Сохраните настройки микшера.

#### ■ Сохранение параметров экрана *Panel*

Сохраните их в регистрационной памяти (стр. 81).

#### ■ Сохранение параметров экрана *External*

Настройки микрофона сохраните в регистрационной памяти (стр. 81).

Для входных звуковых сигналов операция сохранения не требуется. Эти настройки сохраняются даже при выключении питания.

#### ■ Сохранение параметров экрана *Style*

Сохраните их как файл стилей на пользовательском диске User или USB-устройстве хранения данных. Если вы хотите восстановить настройки для последующего использования, выберите файл стилей, сохраненный здесь.

#### 1. Вызовите рабочий экран.

[MENU] → Кнопки перемещения курсора [▲][▼][◀][▶] *Style Creator*, [ENTER]

#### 2. Когда появится сообщение с предложением выбрать, хотите ли вы изменить существующий стиль или создать новый, нажмите одну из кнопок [5▲▼]/[6▲▼] (*Current Style*).

#### 3. Для закрытия окна *Rec Channel* нажмите кнопку [EXIT].

#### 4. Вызовите экран выбора стилей нажатием одной из кнопок [8▲▼] (*Save*), затем сохраните настройки в виде файла стиля (стр. 26).

## ■ Сохранение параметров экрана *Song*

Сначала зарегистрируйте измененные настройки как часть данных композиции (данных настройки), затем сохраните композицию на пользовательском диске User или USB-устройстве хранения данных. Если вы хотите восстановить настройки для последующего использования, выберите файл композиции, сохраненный здесь.

### 1. Вызовите рабочий экран.

[MENU] → Кнопки перемещения курсора [▲][▼][◀][▶] *Song Creator*, [ENTER]

### 2. Выберите вкладку *Setup* с помощью кнопок TAB [◀][▶].

### 3. С помощью кнопок перемещения курсора [▲][▼][◀][▶] выберите элемент, который необходимо сохранить, затем нажмите кнопку [ENTER], чтобы установить (или удалить) галочку напротив него.

### 4. Используйте кнопки [6 ▲▼]/[7 ▲▼] (*Apply*), чтобы применить изменения.

### 5. Вызовите экран выбора композиций нажатием одной из кнопок [8▲▼] (*Save*), затем сохраните настройки в виде файла композиции (стр. 26).

## Дополнительные функции

См. справочное руководство на веб-сайте, глава 8.



# 9 Подключение

## — Подключение внешних устройств к инструменту —

### **⚠ ВНИМАНИЕ**

Прежде чем подключать инструмент к другим электронным компонентам, следует отключить их от электросети. Прежде чем включать или выключать какой-либо компонент, следует установить минимальную громкость (0). В противном случае возможно повреждение компонентов, поражение электрическим током или потеря слуха.

### **УВЕДОМЛЕНИЕ**

Не размещайте внешние устройства в неустойчивом положении. Это может стать причиной падения и повреждения устройства.

## Подключение USB-устройств (разъем [USB TO DEVICE])

К разъему [USB TO DEVICE] можно подключить флеш-накопитель USB или беспроводной сетевой USB-адаптер. Созданные на инструменте данные можно сохранить на USB-устройстве хранения данных (стр. 26). Кроме того, к инструменту можно подключить смарт-устройства через USB-адаптер беспроводной локальной сети (стр. 94).

### **Меры предосторожности при использовании разъема [USB TO DEVICE]**

Данный инструмент снабжен встроенным разъемом [USB TO DEVICE]. Соблюдайте осторожность при подключении USB-устройства к этому разъему. Соблюдайте указанные ниже меры предосторожности.

#### **ПРИМЕЧАНИЕ**

Подробнее об обращении с USB-устройствами см. в руководстве пользователя соответствующего USB-устройства.

#### **■ Совместимые USB-устройства**

- USB-устройство хранения данных
- Беспроводной USB-адаптер локальной сети (UD-WL01, приобретается отдельно)

Нельзя использовать другие USB-устройства, такие как концентратор USB, компьютерная клавиатура или мышь.

Этот инструмент может не поддерживать ряд имеющихся в продаже устройств USB. Корпорация Yamaha не гарантирует работоспособность приобретенных пользователем устройств USB. Перед приобретением устройства USB для использования с этим инструментом посетите следующую веб-страницу для ознакомления с разделом «Список совместимых USB-устройств»:

<https://download.yamaha.com/>

Несмотря на то что на этом инструменте можно использовать USB-устройства версий от 2.0 до 3.0, время загрузки и сохранения данных может отличаться в зависимости от типа данных или состояния инструмента. Устройства USB 1.1 не могут использоваться с этим инструментом.

#### **УВЕДОМЛЕНИЕ**

Максимальные номинальные характеристики разъема [USB TO DEVICE] — 5 В / 500 мА. Не подключайте USB-устройства с характеристиками выше этих значений, так как это может повредить сам инструмент.

#### **■ Подключение USB-устройства**

При подключении USB-устройства к разъему [USB TO DEVICE] проверьте наличие соответствующего разъема на устройстве и правильность ориентации устройства.

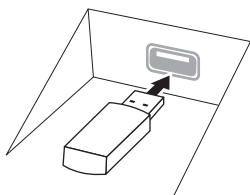

#### **УВЕДОМЛЕНИЕ**

- Не подсоединяйте и не отсоединяйте USB-устройство во время воспроизведения, записи или выполнения операций с файлами (таких как сохранение, копирование, удаление и форматирование), а также при обращении к нему. Несоблюдение этих правил может привести к зависанию инструмента или повреждению USB-устройства и данных.
- Между подключением и отключением USB-устройства (и наоборот) должно пройти несколько секунд.
- Не используйте удлинитель при подключении USB-устройств.

### **Использование USB-устройств хранения данных**

Подключив к инструменту USB-устройство хранения данных, можно сохранять на нем созданные данные и считывать данные с подключенного устройства.

#### **■ Максимальное количество USB-устройств хранения данных**

К разъему [USB TO DEVICE] можно подключить только одно USB-устройство хранения данных.

#### **■ Форматирование USB-устройств хранения данных**

Форматировать USB-устройство следует только с помощью этого инструмента (стр. 92). USB-накопитель, отформатированный на другом устройстве, может работать неправильно.

#### **УВЕДОМЛЕНИЕ**

При выполнении операции форматирования перезаписываются все ранее существовавшие данные. Убедитесь, что на формируемом USB-устройстве нет важных данных.

#### **■ Защита данных (защита от записи)**

Для предотвращения непреднамеренного удаления данных применяйте защиту от записи, предусмотренную на USB-устройствах хранения данных. Для сохранения данных на USB-устройстве хранения данных обязательно отключите защиту от записи.

#### **■ Отключение инструмента**

При отключении инструмента убедитесь, что инструмент НЕ обращается к USB-устройству хранения данных для воспроизведения, записи или выполнения операций с файлами (таких как сохранение, копирование, удаление и форматирование). Невыполнение этих инструкций может привести к повреждению USB-устройства и хранящихся на нем данных.

## Форматирование USB-устройства хранения данных

После подключения USB-устройства хранения данных может появиться сообщение о том, что USB-устройство не отформатировано. Если сообщение появилось, выполните форматирование.

### УВЕДОМЛЕНИЕ

При форматировании все ранее записанные данные удаляются. Убедитесь, что на формируемом USB-устройстве нет важных данных.

- 1 Подключите USB-устройство хранения данных, требующее форматирования, к разъему [USB TO DEVICE].
- 2 Вызовите рабочий экран.  
[MENU] → Кнопки перемещения курсора [▲][▼][◀][▶] *Utility* (Службные программы),  
[ENTER] → TAB [◀][▶] *USB*

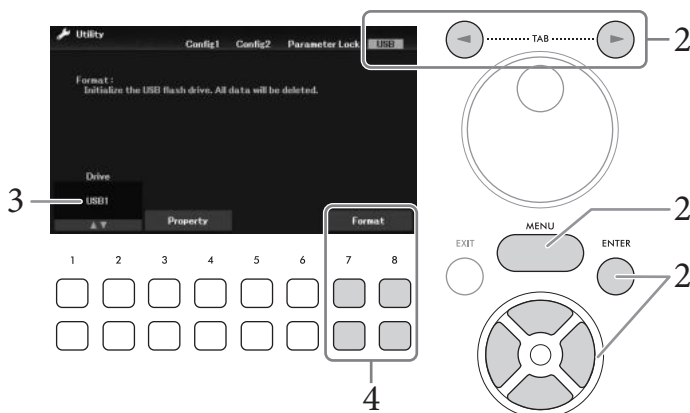

- 3 Убедитесь, что *USB1* отображается как доступный диск.
- 4 Используйте кнопки [7▼▲]/[8▼▲] (*Format* (Форматирование)) для форматирования USB-устройства хранения данных.  
Нажмите одну из кнопок [7▼▲] (*Yes* (Да)) для подтверждения выполнения операции форматирования.

### Проверка объема свободной памяти

Проверить объем свободной памяти подключенного USB-устройства хранения данных можно путем нажатия кнопок [3▼▲]/[4▼▲] (*Property* (Свойства)) на этапе 3 выше.

## Подключение к компьютеру (разъем [USB TO HOST])

Подключив компьютер к разъему [USB TO HOST], можно передавать MIDI- или аудиоданные между компьютером и инструментом. Подробные сведения об использовании компьютера вместе с инструментом см. на странице «Операции, связанные с компьютером» нашего веб-сайта.

### УВЕДОМЛЕНИЕ

- Используйте USB-кабель типа AB длиной не более 3 метров. Нельзя использовать кабели USB 3.0.
- Если с инструментом используется DAW (цифровая рабочая аудиостанция), задайте для функции Audio Loopback (Звуковая петля, стр. 93) значение OFF (Выкл.). В противном случае может появиться громкий звук в зависимости от настроек компьютера или приложения.

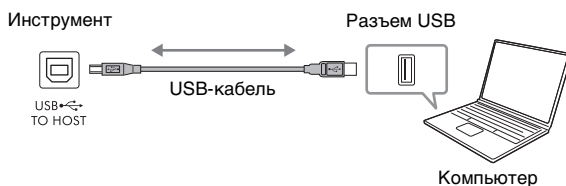

#### ПРИМЕЧАНИЕ

- Если для подключения инструмента к компьютеру используется USB-кабель, подключение должно быть прямым (без промежуточного USB-концентратора).
- Передача данных с инструмента начнется через некоторое время после установки USB-соединения.

## Передача и прием аудиоданных (функция интерфейса USB-аудио)

Подключив компьютер или смарт-устройство к разъему [USB TO HOST] через кабель USB, вы сможете передавать и принимать цифровые аудиоданные. Эта функция интерфейса USB-аудио обеспечивает следующие преимущества.

### ■ Воспроизведение аудиоданных с высоким качеством звука

Это дает прямой, чистый звук, качество которого характеризуется меньшим шумом и ухудшением при передаче, чем при использовании разъема [AUX IN].

### ■ Запись вашего исполнения на инструменте в виде аудиоданных с помощью программного обеспечения для записи или создания композиций

Записанные аудиоданные можно воспроизводить на компьютере или интеллектуальном устройстве.

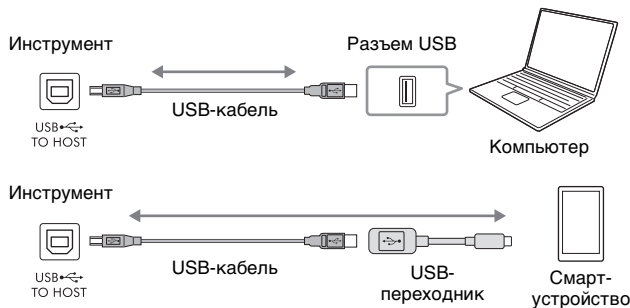

#### ПРИМЕЧАНИЕ

- При передаче или приеме аудиосигналов с помощью компьютера под управлением Windows на компьютер должен быть установлен USB-драйвер Yamaha Steinberg. Более подробные сведения см. на странице «Операции, связанные с компьютером» нашего веб-сайта.
- Инструкции по подключению к смарт-устройствам см. в разделе «Руководство по подключению смарт-устройств» на веб-сайте Yamaha.

## Включение и выключение звуковой петли

Это позволяет настроить, выводится ли звук с аудиовхода (стр. 95) внешнего устройства на компьютер или смарт-устройство параллельно с исполнением на инструменте. Чтобы вывести звук аудиовхода, установите для параметра Audio Loopback (Звуковая петля) значение ON (Вкл.). Например, если вы хотите записать звук аудиовхода, а также звук, воспроизводимый на инструменте, с помощью подключенного компьютера или интеллектуального устройства, включите этот параметр. Если вам нужно с помощью компьютера или интеллектуального устройства записать только звук, воспроизводимый на инструменте, отключите этот параметр. Настройку можно выполнить через [MENU] → Кнопки перемещения курсора [▲][▼][◀][▶] Utility (Служебные программы), [ENTER] → TAB [◀] Config1 → Кнопки перемещения курсора [▲][▼] 2 Audio Loopback (Звуковая петля 2).

#### ПРИМЕЧАНИЕ

- При записи с использованием функции устройства звукозаписи USB (стр. 75) звук аудиовхода с внешнего устройства записывается, если для этого параметра установлено значение On (Вкл.) и не записывается при значении Off (Выкл.).
- Звук не может быть выведен на устройство, подключенное через разъем [AUX IN] или по Bluetooth.

## Подключение к смарт-устройству (гнездо [AUX IN], функция Bluetooth, разъем [USB TO HOST], беспроводная локальная сеть)

Подключение смарт-устройства, такого как смартфон или планшет, обеспечивает следующие преимущества.

- При подключении через разъем [AUX IN] (стр. 95) или Bluetooth (стр. 96) вы сможете услышать звук, выводимый со смарт-устройства через встроенные динамики инструмента.
- При подключении к порту [USB TO HOST] можно передавать и принимать аудиоданные (функция USB-аудио, стр. 93).
- При подключении с помощью USB-адаптера беспроводной локальной сети (UD-WL01; продается отдельно) или USB-кабеля можно использовать совместимые приложения смарт-устройства.

Инструкции по подключению с использованием метода, отличного от метода подключения через разъем [AUX IN] или Bluetooth, см. в «Руководстве по подключению смарт-устройств» на веб-сайте Yamaha.

### УВЕДОМЛЕНИЕ

- Используйте USB-кабель типа АВ длиной не более 3 метров. Нельзя использовать кабели USB 3.0.
- Не подключайте данное устройство напрямую к общественным сетям Wi-Fi и (или) Интернету. Подключайте данное устройство к Интернету только через маршрутизатор с надежной парольной защитой. Обратитесь к производителю своего маршрутизатора для получения информации о лучших способах защиты.

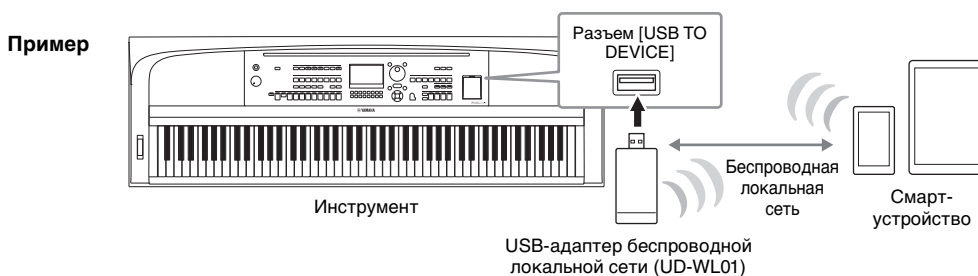

### ПРИМЕЧАНИЕ

- USB-адаптер беспроводной сети (UD-WL01), может не входить в комплект поставки для вашего региона.
- Перед использованием разъема [USB TO DEVICE] обязательно прочитайте раздел «Меры предосторожности при использовании разъема [USB TO DEVICE]» на стр. 91.
- Если для подключения инструмента к смарт-устройству используется USB-кабель, подключение должно быть прямым (без промежуточного USB-концентратора).
- Передача данных с инструмента начнется через некоторое время после подключения смарт-устройства.
- Если инструмент используется вместе с смарт-устройством, на соответствующем устройстве рекомендуется включать Wi-Fi или Bluetooth после включения «Авиарежима», чтобы избежать помех, создаваемых функциями мобильной связи.
- Можно настроить, выводится ли звук с аудиовхода внешнего устройства на компьютер или смарт-устройство параллельно с исполнением на инструменте. Дополнительные сведения см. на стр. 93.

## Использование приложения для смарт-устройств

Подключившись к смарт-устройству и используя совместимое приложение, вы сможете получить больше удовольствия от игры на этом инструменте. Информацию о совместимых приложениях и смарт-устройствах см. на страницах соответствующих приложений по следующему адресу:

<https://www.yamaha.com/kbdapps/>

## Прослушивание воспроизводимого с внешнего устройства аудиосигнала через динамик инструмента (разъем [AUX IN], Bluetooth, разъем [USB TO HOST])

Воспроизводимый подключенным устройством аудиосигнал можно прослушивать с динамиков инструмента. Для ввода аудиосигнала подключите внешнее устройство одним из следующих способов.

- Подключение к разъему [AUX IN] с помощью аудиокабеля
- Подключение по Bluetooth (функция аудиоподключения по Bluetooth, стр. 96)
- Подключение к разъему [USB TO HOST] с помощью USB-кабеля (функция интерфейса USB-аудио, стр. 93)

Подключиться к смарт-устройству также можно с помощью адаптера беспроводной локальной сети USB (UD-WL01; продается отдельно). Сведения о подключении к смарт-устройству см. на стр. 94.

### Входной звуковой сигнал

В данном руководстве «входной звуковой сигнал» означает аудиовход сигнала на инструмент от внешних устройств, подключенных этими методами.

#### ПРИМЕЧАНИЕ

- Уровень громкости входного звукового сигнала можно регулировать с внешнего устройства.
- Баланс громкости между звуками инструмента и входным звуковым сигналом можно отрегулировать на экране *Mixer* (Микшер, стр. 88).
- Можно настроить, выводится ли звук с аудиовхода внешнего устройства на компьютер или смарт-устройство параллельно с исполнением на инструменте. Дополнительные сведения см. на стр. 93.

## Подключение к аудиоплееру с помощью аудиокабеля (разъем [AUX IN])

К разъему [AUX IN] инструмента можно подключить штекер наушников устройства воспроизведения аудио, такого как смартфон и портативный аудиоплеер. Воспроизводимый подключенным устройством аудиосигнал выводится из встроенных динамиков инструмента.

#### УВЕДОМЛЕНИЕ

Во избежание повреждения подключенных устройств следует сначала включить питание внешнего устройства, а затем питание инструмента. При отключении питания сначала отключайте питание инструмента, а затем внешнего устройства.

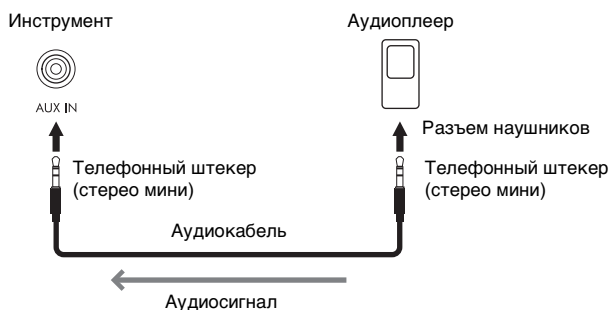

#### ПРИМЕЧАНИЕ

Рекомендуется использовать аудиокабели и штекеры с сопротивлением, близким к нулю.

### Минимизация шума от входящего звука посредством шумового шлюза

По умолчанию инструмент отсекает нежелательный шум от входящего звука. Однако это может привести к удалению и нужных звуков, например тихих затухающих звуков рояля или акустической гитары. Чтобы избежать этого, отключите функцию шумового шлюза: [MENU] → Кнопки перемещения курсора [▲][▼][◀][▶] *Utility* (Служебные программы), [ENTER] → TAB [◀] *Config1* → Кнопки перемещения курсора [▲][▼] 2 *AUX In Noise Gate* (Шумовой шлюз разъема AUX In).

# Прослушивание аудиоданных через устройство с Bluetooth с помощью данного инструмента (функция аудиоподключения по Bluetooth)

Перед использованием функции Bluetooth обязательно прочитайте раздел «О Bluetooth» на стр. 97.

На этом инструменте можно воспроизводить звук аудиоданных, сохраненных на устройстве с поддержкой Bluetooth, например смартфоне или портативном аудиоплеере, и прослушивать его через встроенный динамик инструмента.

## Устройство с поддержкой Bluetooth

В данном руководстве термин «устройство с поддержкой Bluetooth» означает устройство, которое может передавать аудиоданные, сохраненные в нем, на инструмент по беспроводной связи с помощью функции Bluetooth. Для исправной работы устройство должно быть совместимо с расширенным профилем распространения аудио (A2DP). Функция аудиоподключения по Bluetooth объясняется здесь с использованием смартфона в качестве примера таких устройств с поддержкой Bluetooth.

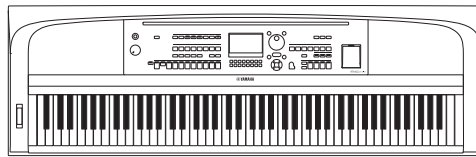

Инструмент



Устройство с поддержкой Bluetooth

## Функция Bluetooth

В зависимости от страны приобретения инструмент может не иметь функции Bluetooth. Если логотип Bluetooth напечатан на кнопке [MENU], это означает, что продукт поддерживает функцию Bluetooth.

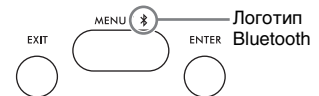

## 1 Вызовите экран Bluetooth.

[MENU] → Кнопки перемещения курсора [▲][▼][◀][▶] **Bluetooth**, [ENTER]

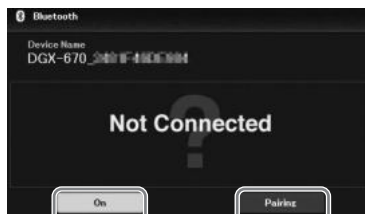

2

3

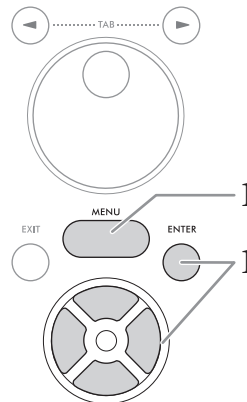

## 2 Убедитесь, что переключатель функции Bluetooth установлен в положение On (Вкл.).

Функцию Bluetooth можно включить и выключить с помощью кнопок [2▲▼]/[3▲▼].



### 3 Используйте кнопки [6▲▼]/[7▲▼] (*Paring* (Сопряжение)) для сопряжения инструмента с устройством, поддерживающим Bluetooth.

Если вы хотите подключить устройство с поддержкой Bluetooth к инструменту, сначала необходимо выполнить сопряжение устройства с инструментом. Выполнить сопряжение устройства с инструментом необходимо только один раз. Сопряжение также можно выполнить, просто удерживая кнопку [MENU] в течение 3 секунд (не переходя на экран Bluetooth).

#### ПРИМЕЧАНИЕ

- «Сопряжение» означает регистрацию устройств с поддержкой Bluetooth на инструменте и обеспечение взаимного распознавания для беспроводной связи между ними.
- К этому инструменту можно одновременно подключить только одно смарт-устройство (всего к этому инструменту можно подключить до 8 смарт-устройств). Если сопряжение с 9-м смарт-устройством выполнено успешно, данные сопряжения для устройства с самой старой датой подключения будут удалены.
- Bluetooth-наушники и динамики не могут быть сопряжены с инструментом.

### 4 На устройстве с поддержкой Bluetooth включите функцию Bluetooth и выберите имя устройства, содержащее «DGX-670», из списка подключений.

После завершения сопряжения на экране отобразится имя устройства с поддержкой Bluetooth и надпись *Connected* (Подключено).

#### ПРИМЕЧАНИЕ

Если необходимо ввести пароль, введите цифры «0000».

### 5 Воспроизведите аудиоданные на смарт-устройстве, чтобы убедиться, что встроенные динамики инструмента могут выводить звук.

При следующем включении инструмента последнее подключенное устройство с поддержкой Bluetooth будет автоматически подключено к этому инструменту, если функции Bluetooth устройства с поддержкой Bluetooth и инструмента включены. Если оно не подключается автоматически, выберите название модели инструмента из списка подключений на устройстве с поддержкой Bluetooth.

## О Bluetooth

Bluetooth — это технология беспроводной передачи данных между устройствами на расстоянии около 10 м с использованием частотной полосы 2,4 ГГц.

### ■ Использование соединения по Bluetooth

Полоса 2,4 ГГц, задействованная устройствами с функцией Bluetooth, является полосой радиосвязи, совместно используемой многими типами оборудования. Хотя в устройствах, имеющих функцию Bluetooth, применяется технология, сводящая к минимуму влияние других компонентов, использующих ту же полосу радиочастот, такое влияние может уменьшить скорость или расстояние взаимодействия и в некоторых случаях прервать взаимодействие.

- Скорость передачи сигнала и расстояние, на котором возможно взаимодействие, зависят от расстояния между взаимодействующими устройствами, наличия препятствий, условий распространения радиоволн и типа оборудования.
- Компания Yamaha не гарантирует работу всех беспроводных соединений между этим устройством и устройствами, имеющими функцию Bluetooth.

## Подключение наушников или внешнего динамика (разъем [PHONES/OUTPUT])

Разъем [PHONES/OUTPUT] можно использовать для подключения наушников, а также для отправки выходного сигнала на подключенное устройство, например на динамик, записывающее устройство или компьютер. При подсоединении штекера к этому разъему динамика инструмента автоматически отключаются.

### ⚠ ВНИМАНИЕ

Не следует долго пользоваться инструментом, устройством или наушниками с установленным высоким или некомфортным уровнем громкости, так как это может привести к потере слуха.

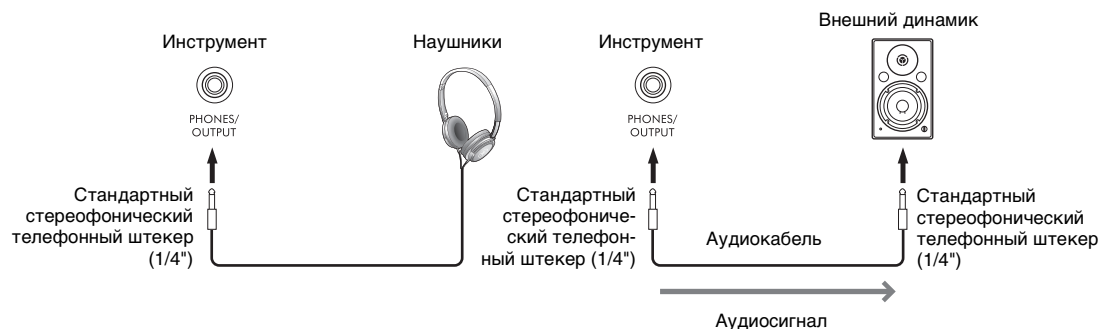

### УВЕДОМЛЕНИЕ

- Во избежание возможного повреждения следует сначала включать питание инструмента, а затем питание внешнего устройства. При отключении питания сначала отключайте питание внешнего устройства, а затем инструмента. С учетом того что питание инструмента может отключаться автоматически с использованием функции Auto Power Off (Автоматическое отключение питания, стр. 17), если инструмент не будет использоваться в течение определенного времени, следует либо отключить питание внешних устройств, либо деактивировать функцию автоматического отключения питания.
- Не направляйте сигналы с разъема [PHONES/OUTPUT] на разъем [AUX IN]. При таком подключении входной сигнал, поступающий через разъем [AUX IN], станет выходным сигналом разъема [PHONES/OUTPUT]. Такое соединение может повлечь обратную связь, тем самым сделав невозможной нормальную работу и даже вызвав повреждение оборудования.

### ПРИМЕЧАНИЕ

Рекомендуется использовать аудиокабели и штекеры с сопротивлением, близким к нулю.

## Воспроизведение естественного звукового пространства (даже при использовании наушников) — оптимизатор стереофонии

Оптимизатор стереофонии воссоздает в наушниках чувство объема, свойственное прослушиванию акустического фортепиано вживую. В целом источник звука в наушниках слишком близко располагается к вашим ушам, что дает не вполне естественный звук. Если эта функция включена, вы сможете ощущать в наушниках естественное расстояние до источника звучания, как если бы слушали настоящее фортепиано. Эта функция действует только для тембров VRM (стр. 41) и не влияет на звук, воспроизводимый динамиками инструмента. По умолчанию эта функция включена. Включение и выключение функции: [MENU] → Кнопки перемещения курсора [▲][▼][◀][▶] Utility (Служебные программы), [ENTER] → TAB [◀] Config1 → Кнопка перемещения курсора [▼] 3 Stereophonic Optimizer (3 Оптимизатор стереофонии). Дополнительные сведения можно найти на веб-сайте в справочном руководстве, глава 10.

## Подключение микрофона (разъем [MIC INPUT])

К разъему [MIC INPUT] (стандартный штекерный разъем) можно подключить микрофон, что позволяет петь под воспроизводимую композицию или аудиофайл либо под свое собственное исполнение на клавиатуре. Инструкции см. на стр. 77.

## Подключение педали (разъем [AUX PEDAL])

Комплектный педальный переключатель и другие педали, продающиеся отдельно, (FC3A, FC4A и FC5) можно подключить к разъему [AUX PEDAL]. Дополнительные сведения см. на стр. 14.

### ПРИМЕЧАНИЕ

- При подключении или отключении педали питание должно быть отключено.
- Не нажимайте на педальный переключатель в момент включения питания. При этом изменяется принятая полярность педали, и педаль начинает работать наоборот.

## Подключение блока педалей (разъем [PEDAL UNIT])

Не входящий в комплект поставки педальный блок LP-1B или LP-1WH можно подключить к разъему [PEDAL UNIT]. Дополнительные сведения см. на стр. 15.

### ПРИМЕЧАНИЕ

- При подключении или отключении педали питание должно быть отключено.
- Не нажимайте на педали во время включения питания. При этом изменяется принятая полярность педалей, что приводит к их обратной работе.

## Дополнительные функции

См. справочное руководство на веб-сайте, глава 9.



**Назначение специальных функций каждой педали**

[MENU] → Кнопки перемещения курсора [▲][▼][◀][▶]  
**Controller** (Контроллер), [ENTER] → TAB [◀] **Pedal** (Педаль)

**Настройка параметров MIDI**

[MENU] → Кнопки перемещения курсора [▲][▼][◀][▶] **MIDI**,  
[ENTER]

**Настройка беспроводной локальной сети**

[MENU] → Кнопки перемещения курсора [▲][▼][◀][▶] **Wireless LAN** (Беспроводная локальная сеть), [ENTER]

# 10 Меню

— Настройка общих параметров и использование

Меню содержит множество удобных настроек и средств для работы с инструментом. К ним относятся общие параметры, влияющие на работу всего инструмента, а также настройки для определенных функций. Также в меню имеются дополнительные функции Creator для создания собственных стилей и композиций.

## Основные действия

В этом разделе описан только процесс вызова рабочего экрана для каждой функции. Информацию по возможностям каждой функции и ссылки на подробные инструкции см. в перечне функций на стр. 101.

- 1 Чтобы вызвать экран меню, нажмите кнопку [MENU].

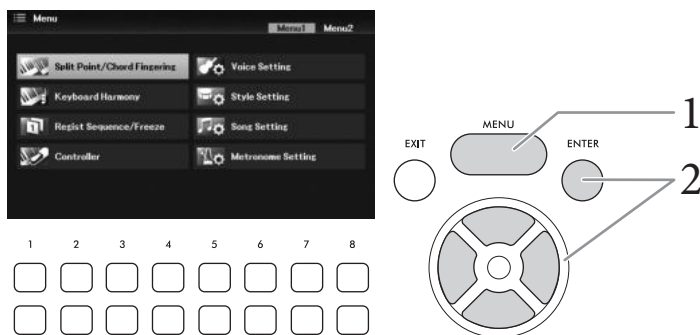

- 2 Наведите курсор на нужную функцию с помощью кнопок перемещения курсора [▲][▼][◀][▶], затем вызовите соответствующий экран нажатием кнопки [ENTER].

Экран *Menu* состоит из двух страниц (*Menu1/Menu2*). Перемещаться между этими страницами можно с помощью кнопок TAB [◀][▶], а также кнопок перемещения курсора [▲][▼][◀][▶].

- 3 Если экран состоит из нескольких страниц (вкладок), для выбора нужной из них используйте кнопки TAB [◀][▶].



- 4 Выполните необходимые настройки или операции на выбранной странице.

## Перечень функций

В данном перечне приводится краткое описание операций, которые можно выполнить на экранах, вызываемых при помощи кнопки [MENU]. Для получения дополнительной информации обратитесь к ссылкам на страницы и главы руководства, указанным ниже.

Menu1	Описание		Руководство пользователя	Справочное руководство
<b>Split Point/ Chord Fingering</b>	<b>Split Point</b>	Задание точки разделения и области распознавания аккордов.	стр. 58	Глава 3
	<b>Chord Fingering</b>	Задание типа аппликатуры аккордов.	стр. 56	Глава 3
<b>Keyboard Harmony</b>	Выбор типа гармонизации клавиатуры и выполнение соответствующих настроек. Этот экран также можно вызвать с помощью последовательности [VOICE EFFECT] → Кнопка перемещения курсора [▼] 2 Keyboard Harmony → [4▲▼] (Type).		стр. 46	Глава 2
<b>Regist Sequence/ Freeze</b>	<b>Registration Sequence</b>	Задание порядка вызова настроек регистрационной памяти с помощью кнопок TAB [◀ ▶] или ножного переключателя (педали).	–	Глава 7
	<b>Freeze</b>	Определение групп настроек (тембр, стиль и т. д.), остающихся неизменными даже при вызове настроек панели из регистрационной памяти.	–	Глава 7
<b>Controller</b>	<b>Pedal</b>	Определение функций педалей.	–	Глава 9
	<b>Setting</b>	Настройка реакции клавиатуры на силу нажатия, диапазона изменения высоты звука и т. п.	Стр. 43, 45	Глава 9
<b>Voice Setting</b>	<b>Piano</b>	Включение и выключение эффекта VRM или настройка глубины реверберации и хоруса, а также других параметров тембров фортепиано.	стр. 41	Глава 2
	<b>Tune</b>	Регулировка высоты звука для каждой партии клавиатуры (Main/Layer/Left).	–	Глава 2
	<b>Voice Set Filter</b>	Определение параметров (эффекты и т. д.), связанных с тембрами, которые не вызываются при выборе тембра.	–	Глава 2
<b>Style Setting</b>	<b>Setting 1, 2</b>	Настройка таких параметров воспроизведения стиля, как Unison & Accent (Унисон и акценты), Auto Fill-in (Автозаполнение), Intro/Ending (Вступление/концовка), Synchro Stop (Синхронная остановка), Stop ACMP (Остановка аккомпанемента) и т. д.	стр. 54	Глава 3
	<b>Adaptive Style</b>	Включение и выключение функции Adaptive Style (Самонастраивающийся стиль), а также выполнение соответствующих настроек.	стр. 51	–
<b>Song Setting</b>	<b>Play</b>	Настройка параметров воспроизведения композиций, таких как режим повтора, тип перемотки вперед, функция Quick Start (Быстрый запуск) и т. д.	стр. 67	Глава 4
	<b>Setting</b>	Настройка общих параметров композиций, например режима Guide (функция обучения), и назначение каналов для партий правой и левой рук.	стр. 66	Глава 4
<b>Metronome Setting</b>	Задание громкости, звука и тактового размера метронома. Также можно задать тип или громкость звука, вызываемого нажатием кнопки [ТЕМПО/TAP].		–	Глава 2

Menu2	Описание		Руководство пользователя	Справочное руководство
<b>Style Creator</b>	Создание нового стиля путем изменения встроенного стиля или поочередной записи каналов стиля.		–	Глава 3
<b>Song Creator</b>	Создание новой композиции путем изменения записанной ранее композиции или перезаписи определенного раздела.		–	Глава 4

<i>Menu2</i>	Описание		Руководство пользователя	Справочное руководство
<b>Chord Tutor</b>	Эта функция показывает, как играть аккорд, соответствующий указанному названию аккорда.		–	Глава 3
<b>Master Tune/ Scale Tune</b>	<b>Master Tune</b>	Тонкая настройка высоты звука всего инструмента с шагом приблизительно 0,2 Гц.	стр. 45	Глава 2
	<b>Scale Tune</b>	Выбор типа строя и настройка высоты звука нужной ноты (клавиши) в процентах.	стр. 45	Глава 2
<b>Bluetooth</b> *1	Подключение к устройству, оснащённому Bluetooth.		стр. 96	–
<b>MIDI</b>	Настройка параметров, связанных с MIDI.		–	Глава 9
<b>Utility</b>	<b>Config 1, 2</b>	Настройка общих параметров, таких как выход динамика, AUX In Noise Gate (Шумовой шлюз AUX IN), Audio Loopback (Звуковая петля), Stereophonic Optimizer (Оптимизатор стереофонии), функция IAC и т. д.	Стр. 17, 93, 95, 98	Глава 10
	<b>Parameter Lock</b>	Определение параметров (эффект, точка разделения и т. п.), остающихся неизменными при изменении настроек панели через регистрационную память, функцию настройки в одно касание и т. п.	–	Глава 10
	<b>USB</b>	Указывает ёмкость подключенного USB-устройства хранения данных и позволяет отформатировать его.	стр. 92	–
<b>System</b>	<b>Common</b>	Указывает версию микропрограммного обеспечения данного инструмента и позволяет внести базовые настройки, такие как язык экрана и функция Auto Power Off (Автоматическое отключение питания).	стр. 18	–
	<b>Backup/Restore</b>	Служит для резервного копирования и восстановления настроек и данных, сохраненных на диске User инструмента.	стр. 33	–
	<b>Setup Files</b>	Сохранение и открытие указанных параметров настройки инструмента.	–	Глава 10
	<b>Reset</b>	Восстановление заводских настроек инструмента.	–	Глава 10
<b>Wireless LAN</b> *2	Настройка параметров подключения инструмента к смарт-устройству, например к смартфону или планшету, через USB-адаптер беспроводной локальной сети.		–	Глава 9

\*1 Эта функция отображается на экране меню только в том случае, если инструмент поддерживает технологию Bluetooth. В зависимости от страны приобретения инструмент может не иметь функции Bluetooth.

\*2 Эта функция отображается на экране меню только в том случае, если ранее был подключен USB-адаптер беспроводной локальной сети (UD-WL01; приобретается отдельно).

# Поиск и устранение неисправностей

Общего характера	
При включении и отключении питания слышны щелчки или треск.	Это не является неисправностью. На инструмент подается электропитание.
Питание инструмента автоматически отключается.	Это не является неисправностью и происходит благодаря функции Auto Power Off (Автоматическое отключение питания). При необходимости можно настроить параметр функции автоматического отключения питания (стр. 18).
Из динамиков инструмента слышен шум.	Шум может возникать, если вблизи инструмента используется или звонит мобильный телефон. Отключите мобильный телефон или используйте его на большем расстоянии от инструмента.
Во время работы с инструментом с использованием приложения на смарт-устройстве, таком как смартфон или планшет, слышен шум из динамиков инструмента или подключенных к нему наушников.	Если инструмент используется вместе с приложением на смарт-устройстве, рекомендуется на этом устройстве включить функцию Wi-Fi или Bluetooth после активации авиарежима, чтобы избежать помех, создаваемых функциями мобильной связи.
На ЖК-дисплее имеются несколько точек, которые всегда светятся, и несколько точек, которые никогда не светятся.	Это результат существования дефектных пикселей, которые случайно появляются на ЖК-дисплеях TFT. Он не является признаком неправильной работы.
Во время игры слышится механический шум.	Механизм клавиатуры данного инструмента имитирует механизм клавиатуры настоящего фортепиано. Аналогичный механический звук также можно услышать при игре на акустическом инструменте.
При игре на клавиатуре качество звука у разных нот немного разное.	Так и должно быть. Это результат использования в инструменте технологии семплирования.
Некоторые тембры построены на основе зацикленных звуковых фрагментов (петель).	
При использовании некоторых тембров с увеличением высоты звука слышен шум или эффект вибрато.	
Уровень общей громкости слишком низок, или звук отсутствует совсем.	<ul style="list-style-type: none"> <li>Выбрана слишком низкая основная громкость. С помощью диска управления [MASTER VOLUME] установите нужную громкость.</li> <li>Все части клавиатуры выключены. Для включения нужной партии используйте кнопку PART ON/OFF [MAIN]/[LAYER]/[LEFT].</li> <li>Возможно, заданы слишком низкие уровни громкости отдельных партий. Увеличьте громкость на экране <i>Mixer</i> (стр. 88).</li> <li>Убедитесь, что требуемый канал включен (стр. 53, 65).</li> <li>Убедитесь, что к гнезду [PHONES/OUTPUT] не подключены наушники или штекер адаптера.</li> <li>Убедитесь, что для параметра Speaker (Динамик) установлено значение On: [MENU] → Кнопки перемещения курсора [▲][▼][◀][▶] <i>Utility</i>, [ENTER] → TAB [◀] <i>Config1</i> → Кнопка перемещения курсора [▲] <i>1 Speaker</i>. Дополнительные сведения можно найти на веб-сайте в справочном руководстве, глава 10.</li> </ul>
Звук искажен или зашумлен.	<ul style="list-style-type: none"> <li>Возможно, установлен слишком высокий уровень громкости. Проверьте, правильно ли настроены соответствующие параметры громкости.</li> <li>Это может быть связано с определенными параметрами эффектов или фильтров. Проверьте параметры эффектов или фильтров и измените их соответствующим образом на экране <i>Mixer</i> (см. справочное руководство на веб-сайте, глава 8).</li> </ul>
Слышны не все одновременно играемые ноты.	Возможно, превышено предельное значение полифонии (стр. 106) инструмента. Если этот максимум превышен, сыгранные первыми ноты заглушаются, чтобы дать возможность прозвучать последующим нотам.
Громкость клавиатуры ниже, чем громкость проигрывания композиции или стиля.	Возможно, установлены слишком низкие уровни громкости отдельных партий. Увеличьте громкость клавиатуры (Main/Layer/Left) или уменьшите громкость композиции/стиля на экране <i>Mixer</i> (стр. 88).
Главный экран не появляется даже при включении питания.	Это возможно, если к инструменту подключено USB-устройство хранения данных. Подключение некоторых USB-устройств хранения данных может привести к значительной задержке появления главного экрана при включении питания. Чтобы избежать этого, отключайте устройство перед включением питания.
Некоторые символы в именах файлов и папок искажены.	Изменились языковые настройки. Укажите правильный язык имени файла или папки (стр. 18).

Общего характера	
Не отображается существующий файл.	<ul style="list-style-type: none"> <li>Возможно, было изменено или удалено расширение имени файла (MID и т. д.). Переименуйте файл вручную на компьютере, добавив нужное расширение.</li> <li>Инструмент не может обрабатывать файлы с именами длиннее 50 знаков. Переименуйте файл, сократив длину имени до 50 знаков или менее.</li> </ul>

Тембр	
Тембр, выбранный на экране выбора тембра, не звучит.	Включите кнопку PART ON/OFF для нужной партии (стр. 38).
Слышен двойной звук или звук, напоминающий звучание флэнжера. Каждый раз при игре на клавиатуре воспроизводимый звук слегка отличается.	Партии Main и Layer активны, и обе настроены на воспроизведение одного и того же тембра. Отключите партию Layer или измените тембр одной из партий.
Для некоторых тембров высота звучания меняется на целую октаву при игре в верхнем или нижнем регистрах.	Это не является неисправностью. Некоторые тембры имеют ограничения по высоте звука. Если предел достигнут, происходит такой сдвиг.
Звук в левой части клавиатуры не слышен или отличается от нормального.	Если в разделе [MENU] → Кнопки перемещения курсора [▲][▼][◀][▶] Style Setting, [ENTER] → TAB [◀][▶] Setting2 для параметра Stop ACMP (Остановка аккомпанемента) установлено значение, отличное от Disabled, то при включенной кнопке [ACMP] звук тембра в разделе аккордов отличается от нормального. Установите для параметра Stop ACMP значение Disabled или выключите кнопку [ACMP]. Подробную информацию о функции Stop ACMP см. в справочном руководстве на веб-сайте, глава 3.

Стиль	
Стиль не воспроизводится даже при нажатой кнопке [START/STOP].	Возможно, ритмический канал выбранного стиля не содержит данных. Включите кнопку [ACMP] и начните играть в левой части клавиатуры для запуска аккомпанемента стиля.
Воспроизводятся только ритмические каналы.	<ul style="list-style-type: none"> <li>Убедитесь в том, что включена функция автоаккомпанемента; нажмите кнопку [ACMP].</li> <li>Возможно, вы используете клавиши в аккордовой части клавиатуры (стр. 49).</li> </ul>
Не удается выбрать стили на USB-устройстве хранения данных.	Стиль нельзя выбрать, если размер его файла слишком велик (около 120 КБ и более), поскольку такой стиль не может быть обработан инструментом.

Композиция	
Не удается выбрать композицию.	<ul style="list-style-type: none"> <li>Возможно, изменились языковые настройки. Укажите правильный язык для имени файла данных композиции (стр. 18).</li> <li>Композицию нельзя выбрать, если размер ее файла слишком велик (около 300 КБ и более), поскольку такая композиция не может быть обработана инструментом.</li> </ul>
Воспроизведение композиции обрывается, не дойдя до конца.	Включена обучающая функция Guide. В этом случае воспроизведение приостанавливается до нажатия нужной клавиши. Выключите функцию Guide (стр. 65).
Номер такта отличается от указанного в партитуре на экране положения в композиции, вызываемом нажатием кнопок [◀][▶] (Перемотка назад / вперед).	Это случается при воспроизведении музыкальных данных с жестко заданным темпом.
Некоторые каналы не воспроизводятся во время воспроизведения композиции.	Возможно, воспроизведение этих каналов отключено. Активируйте воспроизведение каналов, находящихся в состоянии Off (стр. 65).
Темп, доля, размер и партитура отображаются неправильно.	Некоторые из композиций для инструмента были записаны в так называемом свободном темпе. Темп, ритм, размер и партитура таких композиций будут отображаться неправильно.



## Воспроизведение аудиофайлов с USB-устройств и запись аудиофайлов на USB-устройства

<p><b>Появляется сообщение о том, что диск занят другим процессом, и запись прерывается.</b></p>	<ul style="list-style-type: none"> <li>Убедитесь, что вы используете совместимое USB-устройство хранения данных (стр. 91).</li> <li>Убедитесь в том, что на USB-устройстве хранения данных достаточно памяти (стр. 92).</li> <li>Если используется USB-устройство хранения данных, на которое уже записаны данные, предварительно убедившись в отсутствии важных данных в его памяти, отформатируйте устройство (стр. 92) и попробуйте снова произвести запись.</li> </ul>
<p><b>Не удается выбрать аудиофайлы.</b></p>	<p>Формат файла не совместим с инструментом. Единственным совместимым форматом является WAV. Файлы с защитой DRM не воспроизводятся.</p>
<p><b>Громкость при воспроизведении записанного файла отличается от громкости, применявшейся при его записи.</b></p>	<p>Изменена громкость воспроизведения аудио (стр. 74). При установке для громкости значения 100 файл будет воспроизводиться с такой же громкостью, с какой производилась запись.</p>

## Микрофон

<p><b>Не удается записать сигнал с микрофонного входа.</b></p>	<p>Сигнал с микрофонного входа нельзя записать в качестве композиции (в формате MIDI). Запишите сигнал с помощью устройства звукозаписи USB (стр. 75).</p>
----------------------------------------------------------------	------------------------------------------------------------------------------------------------------------------------------------------------------------

## Микшер

<p><b>Странное или отличающееся от ожидаемого звучание при смене ритма или перкуссионных тембров (ударных и т. п.) в процессе воспроизведения стиля или композиции с помощью микшера.</b></p>	<p>При смене ритма или перкуссионных тембров (наборов ударных и т. д.) в композиции и стиле происходит сброс значений точных настроек, относящихся к тембру ударных. В некоторых случаях это может привести к невозможности восстановления исходного звучания. Вы можете восстановить исходный звук, заново выбрав ту же композицию или стиль.</p>
-----------------------------------------------------------------------------------------------------------------------------------------------------------------------------------------------	----------------------------------------------------------------------------------------------------------------------------------------------------------------------------------------------------------------------------------------------------------------------------------------------------------------------------------------------------

## Подключение

<p><b>Динамики не отключаются при подсоединении наушников к гнезду [PHONES/OUTPUT].</b></p>	<p>Для параметра Speaker (Динамик) установлено значение On. Установите для параметра динамика значение Headphone Switch с помощью последовательности [MENU] → Кнопки перемещения курсора [▲][▼][◀][▶] Utility, [ENTER] → TAB [◀] Config 1 → Кнопка перемещения курсора [▼] 1 Speaker. Дополнительные сведения можно найти на веб-сайте в справочном руководстве, глава 10.</p>
<p><b>Используется обратное действие педали, подключенной к разъему [AUX PEDAL].</b></p>	<p>Измените настройки полярности: [MENU] → Кнопки перемещения курсора [▲][▼][◀][▶] Controller, [ENTER] → TAB [▶] Setting → Кнопка перемещения курсора [▼] 3 AUX Pedal Polarity. Дополнительные сведения можно найти на веб-сайте в справочном руководстве, глава 9.</p>
<p><b>Значок беспроводной локальной сети не отображается на экране Menu, хотя USB-адаптер беспроводной локальной сети подключен.</b></p>	<p>Отсоедините USB-адаптер беспроводной локальной сети и снова подключите его.</p>
<p><b>Поддерживающее технологию Bluetooth устройство не удается связать с инструментом или подключить к нему.</b></p>	<p>Проверьте, включена ли функция Bluetooth на устройстве. Для подключения устройства, поддерживающего Bluetooth, к инструменту необходимо включить функцию Bluetooth на них обоих.</p> <ul style="list-style-type: none"> <li>Для подключения поддерживающего Bluetooth устройства к инструменту необходимо осуществить их связывание по Bluetooth (стр. 96).</li> <li>При наличии поблизости устройства, излучающего радиосигналы в частотной полосе 2,4 ГГц (микроволновая печь, устройство беспроводной локальной сети и т. д.), следует отодвинуть инструмент от такого устройства.</li> </ul>
<p><b>Звуковой сигнал устройства, подключенного к гнезду [AUX IN], прерывается.</b></p>	<p>Громкость выходного сигнала внешнего устройства, подключенного к гнезду [AUX IN] инструмента, слишком низкая. Увеличьте громкость выходного сигнала внешнего устройства. Уровень громкости, воспроизводимый через динамики этого инструмента, можно настроить, используя регулятор [MASTER VOLUME]. Функция Noise Gate (Шумовой шлюз) может «отрезать» тихие звуки. Если это происходит, выключите параметр AUX In Noise Gate (стр. 95).</p>

# Технические характеристики

Название изделия		Цифровое пианино		
Размеры/масса	Размеры (Ш × Г × В)	1397 мм × 445 мм × 151 мм		
	Масса	21,4 кг		
Интерфейс управления	Клавиатура	Количество клавиш	88	
		Тип	Клавиатура с эффектом молоточковой механики (GHS) с матовым черным покрытием клавиш	
		Реакция на силу нажатия	Hard2/Hard1/Medium/Soft1/Soft2	
	Другие контроллеры	Регулятор высоты звука	Да	
	Дисплей	Тип	Цветной ЖК-дисплей WQVGA TFT	
		Размер	4,3 дюйма (480 x 272 точек)	
		Функция отображения текста / текста композиции / партитуры	Да	
		Язык	Английский, немецкий, французский, испанский, итальянский	
Панель	Язык	Английский		
Тембры	Генерация тона	Звук фортепиано	Yamaha CFX	
	Эффект фортепиано	VRM	Да	
		Семплирование звука отпущенных клавиш	Да	
		Плавное отпущение	Да	
	Полифония (макс.)	256		
	Предустановки	Количество тембров	601 тембров + 29 тембров ударных или SFX	
		Особые тембры	9 тембров VRM, 49 тембров Super Articulation, 23 тембра MegaVoice, 11 тембров Natural!, 26 тембров Sweet!, 53 тембра Cool!, 68 тембров Live!	
Совместимость (для воспроизведения композиций)	XG, GS, GM, GM2			
Прочие функции	Монофонический/ полифонический	Да		
Эффекты	Типы	Реверберация	58 встроенных +30 пользовательских	
		Хорус	106 встроенных +30 пользовательских	
		DSP	295 встроенных +30 пользовательских	
		Главный компрессор	5 встроенных +30 пользовательских	
		Основной эквалайзер	5 встроенных +30 пользовательских	
		Эквалайзер партии	27 партий	
		Интеллектуальное регулирование качества звука (IAC)	Да	
		Оптимизатор стереофонии	Да	
	Функции	Совмещение (слой)	Да	
Разделение		Да		
Стили	Предустановки	Количество стилей	263	
		Особые стили	215 стилей Pro, 19 стилей Session, 29 стилей фортепиано	
		Аппликатура	одним пальцем, традиционная, традиционная с басом, для игры несколькими пальцами, традиционная с использованием искусственного интеллекта, вся клавиатура, вся клавиатура с использованием искусственного интеллекта, Smart Chord	
		Управление стилем	INTRO (Вступление), MAIN VARIATION × 4 (Вариация основной части × 4), BREAK (Брейк), ENDING (Концовка), SIMPLE (Простая)	
	Настраиваемые	Создание стилей	Да	
	Прочие функции	Настройка в одно касание (OTS)	4 для каждого стиля	
		Самонастраивающийся стиль	Да (50 стилей)	
		Функция Unison & Accent	Да (50 стилей)	
Совместимость	Формат файла стиля (SFF), формат файла стиля GE (SFF GE)			
Композиции (MIDI)	Предустановки	Число встроенных композиций	100	
	Запись	Количество дорожек	16	
		Объем данных	Прибл. 1 МБ/композиция	
		Song Creator (Создание композиций)	Да	

Композиции (MIDI)	Форматирование	Воспроизведение	SMF (формат 0, формат 1), XF
		Запись	SMF (формат 0)
Воспроизведение аудиофайлов с USB-устройств и запись аудиофайлов на USB-устройства	Время записи (макс.)		80 минут/композиция
	Форматирование	Воспроизведение	WAV (44,1 кГц, 16 бит, стерео)
		Запись	WAV (44,1 кГц, 16 бит, стерео)
	Растяжение времени		Да
	Сдвиг высоты звука		Да
Подавление вокала		Да	
Функции	Piano Room		Да
	Регистрационная память	Количество кнопок	4
		Элемент управления	Последовательность вызова регистрационных файлов настроек, блокировка
	Список воспроизведения	Количество записей (макс.)	500
	Урок/обучение		Follow Lights (Следуйте подсветке), Any Key (Любая клавиша), Karao-Key, Your Tempo (Свой темп)
	Интерфейс USB-аудио		44,1 кГц, 16 бит, стерео
	Общие элементы управления	Метроном	Да
		Диапазон темпа	5–500, собственный темп
		Транспонирование	-12 – 0 – +12
		Подстройка	414,8–440,0–466,8 Гц (с шагом примерно в 0,2 Гц)
	Bluetooth (в зависимости от страны приобретения инструмента эта функция может отсутствовать)	Версия Bluetooth	4.1
		Поддерживаемый профиль	A2DP
		Совместимый кодек	SBC
		Беспроводной вывод	Bluetooth класса 2
		Максимальное расстояние связи	Прибл. 10 м
Радиочастота (Рабочая частота)		2402–2480 МГц	
Максимальная выходная мощность (EIRP)		4 дБм	
Тип модуляции		GFSK, π/4 DQPSK, 8DPSK	
Хранение данных и подключение	Хранилище	Внутренняя память	Примерно 20 МБ
		Внешние устройства	USB-устройство хранения данных
	Подключение	DC IN	16 В
		Наушники/выход	Стандартный стереофонический штекерный разъем
		Микрофон	Стандартный монофонический штекерный разъем
		AUX IN	Штекерный мини-стереоразъем
		AUX PEDAL	Да
		Разъем PEDAL UNIT	Да
		Разъем USB TO DEVICE	Да
Разъем USB TO HOST	Да		
Звуковая система	Усилители	6 Вт × 2	
	Динамики	(12 см + 5 см) × 2	
Источник питания	Блок питания	PA-300C	
	Потребляемая мощность	14,5 Вт (при использовании блока питания PA-300C)	
	Автоматическое отключение питания	Да	
Принадлежности в комплекте		Руководство пользователя, регистрация продукта в системе Online Member, блок питания * (PA-300C), шнур питания *, пюпитр, педальный переключатель * * Может не входить в комплект поставки в вашем регионе. Уточните у местного торгового представителя Yamaha.	
Принадлежности, продаваемые отдельно (в отдельных регионах могут быть недоступны)		Подставка под клавиатуру (L-300B/L-300WH), педальный блок (LP-1B/LP-1WH), блок питания (PA-300C), наушники (HPH-150/HPH-100/HPH-50), педаль (FC3A), педальный переключатель (FC4A/FC5), адаптер беспроводной локальной сети USB (UD-WL01), беспроводной адаптер MIDI (UD-BT01)	

В содержании данного руководства приведены последние на момент публикации технические характеристики. Для получения последней версии руководства посетите веб-сайт корпорации Yamaha и загрузите файл с руководством. Так как технические характеристики, оборудование и отдельно продаваемые принадлежности могут различаться в разных странах, обратитесь за информацией к представителю корпорации Yamaha в своем регионе.

## Совместимый формат

### ■ GM2

GM (General MIDI) — один из самых распространенных форматов тембра. GM System Level 2 — это стандартная спецификация, являющаяся улучшенным вариантом стандарта GM, которая повышает совместимость данных композиций. Этот стандарт обеспечивает улучшенную полифонию, обладает большим выбором тембров, расширяет параметры тембров и делает возможной интегрированную обработку эффектов.

### ■ XG

Формат XG представляет собой важнейшее усовершенствование формата GM System level 1, специально разработанное компанией Yamaha в целях увеличения количества доступных тембров и вариаций, предоставления дополнительных средств выразительности при работе с тембрами и эффектами, а также обеспечения совместимости данных в будущем.

### ■ GS

Формат GS был разработан корпорацией Roland. Как и стандарт XG корпорации Yamaha, формат GS — это значительно усовершенствованное расширение стандарта GM, обеспечивающее большее количество доступных тембров, наборов ударных инструментов и их вариаций, а также лучшее управление тембрами и эффектами.

### ■ XF

Разработанный компанией Yamaha формат XF представляет собой усовершенствование стандарта SMF (Standard MIDI File — стандартный MIDI-файл) с более широким набором функций и возможностью дальнейшего расширения. При воспроизведении файла в формате XF, содержащего текст, поддерживается отображение текста на экране инструмента.

### ■ SFF GE (Guitar Edition)

SFF (Style File Format) — это оригинальный формат файла стиля, разработанный корпорацией Yamaha, в котором используется уникальная система преобразования, позволяющая автоматически создавать высококачественный аккомпанемент на основе большого количества типов аккордов. SFF GE (Guitar Edition) — расширенный формат SFF, который использует улучшенную систему транспонирования нот для гитарных дорожек.

# Предметный указатель

## Числа

[1▲▼] – [8▲▼], кнопки .....20

## A—Z

A-B Repeat ..... 67, 73  
AI Fingered .....57  
AI Full Keyboard .....57  
AUX IN .....95  
Break (Брейк) .....52  
Chord Tutor .....59  
Direct Access (Прямой доступ) .....22  
DSP .....46  
Fill in (Вставка) .....52  
Fingered (Аппликатура) .....56  
Fingered On Bass (Басовая аппликатура) .....57  
Full Keyboard (Вся клавиатура) .....57  
MIDI .....60  
Multi Finger (Игра аккордами) .....56  
OTS Link .....52  
Single Finger (Режим игры одним пальцем) .....56  
Smart Chord .....57  
Song Creator (Создание композиций) .....71  
Tempo (Темп) .....52  
USB-адаптер беспроводной локальной сети .....94  
USB-устройство хранения данных .....91

## A

Автоаккомпанемент .....48  
Автоматическое отключение питания ..... 17, 18  
Аккомпанемент .....48  
Акцент .....55  
Аудио .....72  
Аудиоподключение по Bluetooth .....96

## Б

Баланс ..... 52, 89  
Баланс громкости ..... 52, 89  
Блок педалей .....15

## В

Вариация основной части .....51  
Ввод символа .....31  
Версия .....18  
Виртуальное моделирование резонанса  
(функция VRM) .....41  
Воспроизведение (аудио) .....72  
Воспроизведение (композиция) .....61  
Воспроизведение (стиль) .....50  
Восстановление .....33  
Восстановление заводских настроек .....34  
Восстановление исходных значений .....34  
Входной звуковой сигнал .....95  
Высота звука .....44

## Г

Главный компрессор ..... 89  
Главный экран ..... 23  
Громкость ..... 17  
Громкость (аудио) ..... 74  
Громкость (микрофон) ..... 78

## Д

Демонстрация ..... 11  
Динамик ..... 98  
Диск для ввода данных ..... 20

## З

Запись ..... 84  
Запись (аудио) ..... 75  
Запись (композиция) ..... 68  
Запись (функция Piano Room) ..... 37  
Запрет изменения ..... 83  
Звуковая петля ..... 93

## И

Имя ..... 28  
Имя пользователя ..... 18  
Инициализация  
(восстановление заводских настроек) ..... 34  
Интеллектуальное регулирование  
качества звука (IAC) ..... 17  
Интерфейс USB-аудио ..... 93  
Интродукция ..... 50

## К

Канал (партия) ..... 53, 65  
Кнопки перемещения курсора ..... 19  
Композиция (MIDI) ..... 60  
Компьютер ..... 92  
Концовка ..... 50  
Копирование ..... 29

## Л

Левая точка разделения ..... 58

## М

Меню ..... 100  
Метроном ..... 44  
Микрофон ..... 77  
Микшер ..... 88

## Н

Настройка в одно касание (OTS) ..... 52  
Настройка инструмента ..... 45  
Настройки (параметры) панели ..... 13  
Наушники ..... 98

## О

Область распознавания аккордов .....	57
Оптимизатор стереофонии .....	98
Основной эквалайзер .....	89
Остановка (аудио) .....	73
Остановка (стиль) .....	50

## П

Папка .....	27
Партитура .....	63
Партия Layer .....	38
Партия Main .....	38
Партия левой руки .....	38
Пауза .....	62
Педаль .....	14
Педальный переключатель .....	14
Переименование .....	28
Перемещение .....	29
Перемотка вперед .....	62, 73
Перемотка назад .....	62, 73
Питание .....	16
Повтор .....	67, 74
Подавление вокала .....	74
Подключение .....	91
Подставка .....	15
Подставка для клавиатуры .....	15
Последовательность вызова регистрационных файлов .....	83
Принадлежности .....	7
Пюпитр .....	14

## Р

Разъем USB TO DEVICE .....	91
Разъем USB TO HOST .....	92
Растяжение времени .....	74
Реакция на силу нажатия .....	43
Регистрационная память .....	80, 81
Регулятор высоты звука .....	45
Резервное копирование .....	33

## С

Самонастраивающийся стиль .....	51
Сброс режима фортепиано .....	41
Сдвиг высоты звука .....	74
Синхронный запуск (композиция) .....	62
Синхронный запуск (стиль) .....	50
Смарт-устройство .....	94
Создание стилей .....	59
Сохранение .....	26
Список воспроизведения .....	80, 84
Стиль .....	48

## Т

Текст .....	64
Текст композиции .....	64
Тембр .....	38
Тембр Super Articulation .....	42
Тембральный эффект .....	45
Тип аппликатуры .....	56
Тип аппликатуры аккордов .....	56
Точка разделения .....	58
Точка разделения стиля .....	58
Транспонирование .....	44

## У

Удаление .....	30
Устройство воспроизведения USB-аудио .....	72
Устройство звукозаписи USB .....	75

## Ф

Файл .....	26
Фильтр .....	89
Форматирование .....	92
Функция Drum Kit Tutor .....	40
Функция Keyboard Harmony .....	46
Функция Left Hold .....	46
Функция Piano Room .....	35
Функция Unison & Accent .....	54
Функция обучения Guide .....	65
Функция полупедали .....	15
Функция речи .....	78

## Ч

Чувствительность к силе нажатия клавиш .....	43
----------------------------------------------	----

## Ш

Шумовой шлюз .....	95
--------------------	----

## Э

Эквалайзер .....	89
Экран выбора файлов .....	24
Эффект (микрофон) .....	78
Эффект (микшер) .....	89
Эффект (тембр) .....	45

## Я

Язык .....	18
------------	----

## Apache License 2.0

Copyright (c) 2009-2018 Arm Limited. All rights reserved.

SPDX-License-Identifier: Apache-2.0

Licensed under the Apache License, Version 2.0 (the License); you may not use this file except in compliance with the License. You may obtain a copy of the License at [www.apache.org/licenses/LICENSE-2.0](http://www.apache.org/licenses/LICENSE-2.0)

Unless required by applicable law or agreed to in writing, software distributed under the License is distributed on an AS IS BASIS, WITHOUT WARRANTIES OR CONDITIONS OF ANY KIND, either express or implied. See the License for the specific language governing permissions and limitations under the License.

## Modified BSD license

COPYRIGHT(c) 2016 STMicroelectronics

Redistribution and use in source and binary forms, with or without modification, are permitted provided that the following conditions are met:

1. Redistributions of source code must retain the above copyright notice, this list of conditions and the following disclaimer.
2. Redistributions in binary form must reproduce the above copyright notice, this list of conditions and the following disclaimer in the documentation and/or other materials provided with the distribution.
3. Neither the name of STMicroelectronics nor the names of its contributors may be used to endorse or promote products derived from this software without specific prior written permission.

THIS SOFTWARE IS PROVIDED BY THE COPYRIGHT HOLDERS AND CONTRIBUTORS "AS IS" AND ANY EXPRESS OR IMPLIED WARRANTIES, INCLUDING, BUT NOT LIMITED TO, THE IMPLIED WARRANTIES OF MERCHANTABILITY AND FITNESS FOR A PARTICULAR PURPOSE ARE DISCLAIMED. IN NO EVENT SHALL THE COPYRIGHT HOLDER OR CONTRIBUTORS BE LIABLE FOR ANY DIRECT, INDIRECT, INCIDENTAL, SPECIAL, EXEMPLARY, OR CONSEQUENTIAL DAMAGES (INCLUDING, BUT NOT LIMITED TO, PROCUREMENT OF SUBSTITUTE GOODS OR SERVICES; LOSS OF USE, DATA, OR PROFITS; OR BUSINESS INTERRUPTION) HOWEVER CAUSED AND ON ANY THEORY OF LIABILITY, WHETHER IN CONTRACT, STRICT LIABILITY, OR TORT (INCLUDING NEGLIGENCE OR OTHERWISE) ARISING IN ANY WAY OUT OF THE USE OF THIS SOFTWARE, EVEN IF ADVISED OF THE POSSIBILITY OF SUCH DAMAGE.

## COPYRIGHT AND PERMISSION NOTICE (ICU 58 and later)

Copyright © 1991-2016 Unicode, Inc. All rights reserved.  
Distributed under the Terms of Use in <http://www.unicode.org/copyright.html>

Permission is hereby granted, free of charge, to any person obtaining a copy of the Unicode data files and any associated documentation (the "Data Files") or Unicode software and any associated documentation (the "Software") to deal in the Data Files or Software without restriction, including without limitation the rights to use, copy, modify, merge, publish, distribute, and/or sell copies of the Data Files or Software, and to permit persons to whom the Data Files or Software are furnished to do so, provided that either (a) this copyright and permission notice appear with all copies of the Data Files or Software, or (b) this copyright and permission notice appear in associated Documentation.

THE DATA FILES AND SOFTWARE ARE PROVIDED "AS IS", WITHOUT WARRANTY OF ANY KIND, EXPRESS OR IMPLIED, INCLUDING BUT NOT LIMITED TO THE WARRANTIES OF MERCHANTABILITY, FITNESS FOR A PARTICULAR PURPOSE AND NONINFRINGEMENT OF THIRD PARTY RIGHTS. IN NO EVENT SHALL THE COPYRIGHT HOLDER OR HOLDERS INCLUDED IN THIS NOTICE BE LIABLE FOR ANY CLAIM, OR ANY SPECIAL INDIRECT OR CONSEQUENTIAL DAMAGES, OR ANY DAMAGES WHATSOEVER RESULTING FROM LOSS OF USE, DATA OR PROFITS, WHETHER IN AN ACTION OF CONTRACT, NEGLIGENCE OR OTHER TORTIOUS ACTION, ARISING OUT OF OR IN CONNECTION WITH THE USE OR PERFORMANCE OF THE DATA FILES OR SOFTWARE.

Except as contained in this notice, the name of a copyright holder shall not be used in advertising or otherwise to promote the sale, use or other dealings in these Data Files or Software without prior written authorization of the copyright holder.

## For EU countries

### **BG Bulgarian**

#### **ОПРОСТЕНА ЕС ДЕКЛАРАЦИЯ ЗА СЪОТВЕТСТВИЕ**

С настоящото Yamaha Music Europe GmbH декларира, че този тип радиосъоръжение [DGX-670] е в съответствие с Директива 2014/53/ЕС. Цялостният текст на ЕС декларацията за съответствие може да се намери на следния интернет адрес:  
<https://europe.yamaha.com/en/support/compliance/doc.html>

### **ES Spanish**

#### **DECLARACIÓN UE DE CONFORMIDAD SIMPLIFICADA**

Por la presente, Yamaha Music Europe GmbH declara que el tipo de equipo radioeléctrico [DGX-670] es conforme con la Directiva 2014/53/UE. El texto completo de la declaración UE de conformidad está disponible en la dirección Internet siguiente:  
<https://europe.yamaha.com/en/support/compliance/doc.html>

### **CS Czech**

#### **ZJEDNODUŠENÉ EU PROHLÁŠENÍ O SHODĚ**

Tímto Yamaha Music Europe GmbH prohlašuje, že typ rádiového zařízení [DGX-670] je v souladu se směrnicí 2014/53/EU. Úplné znění EU prohlášení o shodě je k dispozici na této internetové adrese:  
<https://europe.yamaha.com/en/support/compliance/doc.html>

### **DA Danish**

#### **FORENKLET EU-OVERENSSTEMMELSESERKLÆRING**

Hermed erklærer Yamaha Music Europe GmbH, at radioudstyrstypen [DGX-670] er i overensstemmelse med direktiv 2014/53/EU. EU-overensstemmelseserklæringens fulde tekst kan findes på følgende internetadresse:  
<https://europe.yamaha.com/en/support/compliance/doc.html>

### **DE German**

#### **VEREINFACHTE EU-KONFORMITÄTSERKLÄRUNG**

Hiermit erkläre Yamaha Music Europe GmbH, dass der Funkanlagentyp [DGX-670] der Richtlinie 2014/53/EU entspricht. Der vollständige Text der EU-Konformitätserklärung ist unter der folgenden Internetadresse verfügbar:  
<https://europe.yamaha.com/en/support/compliance/doc.html>

### **ET Estonian**

#### **LIHTSUSTATUD ELI VASTAVUSDEKLARATSIOON**

Käesolevaga deklareerib Yamaha Music Europe GmbH, et käesolev raadioseadme tüüp [DGX-670] vastab direktiivi 2014/53/EL nõuetele. ELi vastavusdeklaratsiooni täielik tekst on kättesaadav järgmisel internetiaadressil:  
<https://europe.yamaha.com/en/support/compliance/doc.html>

### **EL Greek**

#### **ΑΠΛΟΥΣΤΕΥΜΕΝΗ ΔΗΛΩΣΗ ΣΥΜΜΟΡΦΩΣΗΣ ΕΕ**

Με την παρούσα ο/η Yamaha Music Europe GmbH, δηλώνει ότι ο ραδιοεξοπλισμός [DGX-670] πληροί την οδηγία 2014/53/ΕΕ. Το πλήρες κείμενο της δήλωσης συμμόρφωσης ΕΕ διατίθεται στην ακόλουθη ιστοσελίδα στο διαδίκτυο:  
<https://europe.yamaha.com/en/support/compliance/doc.html>

### **EN English**

#### **SIMPLIFIED EU DECLARATION OF CONFORMITY**

Hereby, Yamaha Music Europe GmbH declares that the radio equipment type [DGX-670] is in compliance with Directive 2014/53/EU. The full text of the EU declaration of conformity is available at the following internet address:  
<https://europe.yamaha.com/en/support/compliance/doc.html>

### **FR French**

#### **DECLARATION UE DE CONFORMITE SIMPLIFIEE**

Le soussigné, Yamaha Music Europe GmbH, déclare que l'équipement radioélectrique du type [DGX-670] est conforme à la directive 2014/53/UE. Le texte complet de la déclaration UE de conformité est disponible à l'adresse internet suivante:  
<https://europe.yamaha.com/en/support/compliance/doc.html>

### **HR Croatian**

#### **POJEDNOSTAVLJENA EU IZJAVA O SUKLADNOSTI**

Yamaha Music Europe GmbH ovime izjavljuje da je radijska oprema tipa [DGX-670] u skladu s Direktivom 2014/53/EU. Cjeloviti tekst EU izjave o sukladnosti dostupan je na sljedećoj internetskoj adresi:  
<https://europe.yamaha.com/en/support/compliance/doc.html>

### **IT Italian**

#### **DICHIARAZIONE DI CONFORMITÀ UE SEMPLIFICATA**

Il fabbricante, Yamaha Music Europe GmbH, dichiara che il tipo di apparecchiatura radio [DGX-670] è conforme alla direttiva 2014/53/UE. Il testo completo della dichiarazione di conformità UE è disponibile al seguente indirizzo Internet:  
<https://europe.yamaha.com/en/support/compliance/doc.html>

### **LV Latvian**

#### **VIENKĀRŠOTA ES ATBILSTĪBAS DEKLARĀCIJA**

Ar šo Yamaha Music Europe GmbH deklarē, ka radioiekārta [DGX-670] atbilst Direktīvai 2014/53/ES. Pilns ES atbilstības deklarācijas teksts ir pieejams šādā internetā vietnē:  
<https://europe.yamaha.com/en/support/compliance/doc.html>

### **LT Lithuanian**

#### **SUPAPRASTINTA ES ATITIKTIES DEKLARACIJA**

Aš, Yamaha Music Europe GmbH, patvirtinu, kad radijo įrenginių tipas [DGX-670] atitinka Direktyvą 2014/53/ES. Visas ES atitikties deklaracijos tekstas prieinamas šiuo interneto adresu:  
<https://europe.yamaha.com/en/support/compliance/doc.html>

### **HU Hungarian**

#### **EGYSZERŰSÍTETT EU-MEGFELELŐSÉGI NYILATKOZAT**

Yamaha Music Europe GmbH igazolja, hogy a [DGX-670] típusú rádióberendezés megfelel a 2014/53/EU irányelvnek. Az EU-megfelelőségi nyilatkozat teljes szövege elérhető a következők internetes címen:  
<https://europe.yamaha.com/en/support/compliance/doc.html>

### **NL Dutch**

#### **VEREENVOUDIGDE EU-CONFORMITEITSVERKLARING**

Hierbij verklaar ik, Yamaha Music Europe GmbH, dat het type radioapparatuur [DGX-670] conform is met Richtlijn 2014/53/EU.

De volledige tekst van de EU-conformiteitsverklaring kan worden geraadpleegd op het volgende internetadres:  
<https://europe.yamaha.com/en/support/compliance/doc.html>

### **PL Polish**

#### **UPROSZCZONA DEKLARACJA ZGODNOŚCI UE**

Yamaha Music Europe GmbH niniejszym oświadcza, że typ urządzenia radiowego [DGX-670] jest zgodny z dyrektywą 2014/53/UE. Pełny tekst deklaracji zgodności UE jest dostępny pod następującym adresem internetowym:  
<https://europe.yamaha.com/en/support/compliance/doc.html>

### **PT Portuguese**

#### **DECLARAÇÃO UE DE CONFORMIDADE SIMPLIFICADA**

O(a) abaixo assinado(a) Yamaha Music Europe GmbH declara que o presente tipo de equipamento de rádio [DGX-670] está em conformidade com a Diretiva 2014/53/UE. O texto integral da declaração de conformidade está disponível no seguinte endereço de Internet:  
<https://europe.yamaha.com/en/support/compliance/doc.html>

### **RO Romanian**

#### **DECLARAȚIA UE DE CONFORMITATE SIMPLIFICATĂ**

Prin prezenta, Yamaha Music Europe GmbH declară că tipul de echipamente radio [DGX-670] este în conformitate cu Directiva 2014/53/UE. Textul integral al declarației UE de conformitate este disponibil la următoarea adresă internet:  
<https://europe.yamaha.com/en/support/compliance/doc.html>

### **SK Slovak**

#### **ZJEDNODUŠENÉ EÚ VYHLÁSENIE O ZHODE**

Yamaha Music Europe GmbH týmto vyhlasuje, že rádiové zariadenie typu [DGX-670] je v súlade so smernicou 2014/53/EÚ. Úplné EÚ vyhlásenie o zhode je k dispozícii na tejto internetovej adrese:  
<https://europe.yamaha.com/en/support/compliance/doc.html>

### **SL Slovenian**

#### **POENOSTAVLJENA IZJAVA EU O SKLADNOSTI**

Yamaha Music Europe GmbH potrjuje, da je tip radijske opreme [DGX-670] skladen z Direktivo 2014/53/EU. Celotno besedilo izjave EU o skladnosti je na voljo na naslednjem spletnem naslovu:  
<https://europe.yamaha.com/en/support/compliance/doc.html>

### **FI Finnish**

#### **YKSINKERTAISTETTU EU-VAATIMUSTENMUKAISUUSVAKUUTUS**

Yamaha Music Europe GmbH vakuuttaa, että radiolaitetyyppi [DGX-670] on direktiivin 2014/53/EU mukainen. EU-vaatimustenmukaisuusvakuutuksen täysimittainen teksti on saatavilla seuraavassa internetosoitteessa:  
<https://europe.yamaha.com/en/support/compliance/doc.html>

### **SV Swedish**

#### **FÖRENKLAD EU-FÖRSÄKRAN OM ÖVERENSSTÄMMELSE**

Härmed försäkrar Yamaha Music Europe GmbH att denna typ av radioustrustning [DGX-670] överensstämmer med direktiv 2014/53/EU. Den fullständiga texten till EU-försäkran om överensstämmelse finns på följande webbadress:  
<https://europe.yamaha.com/en/support/compliance/doc.html>

### **TR Turkey**

#### **BASİTLEŞTİRİLMİŞ AVRUPA BİRLİĞİ UYGUNLUK BİLDİRİMİ**

İşbu belge ile, Yamaha Music Europe GmbH, radyo cihaz tipinin [DGX-670], Direktif 2014/53/AB'ye uygunluğunu beyan eder. AB uyumu beyanının tam metni aşağıdaki internet adresinden edinilebilir:  
<https://europe.yamaha.com/en/support/compliance/doc.html>



# Important Notice: Guarantee Information for customers in European Economic Area (EEA) and Switzerland

<p><b>Important Notice: Guarantee Information for customers in EEA* and Switzerland</b></p> <p>For detailed guarantee information about this Yamaha product, and Pan-EEA* and Switzerland warranty service, please either visit the website address below (Printable file is available at our website) or contact the Yamaha representative office for your country. * EEA: European Economic Area</p>	English
<p><b>Wichtiger Hinweis: Garantie-Information für Kunden in der EWR* und der Schweiz</b></p> <p>Für nähere Garantie-Information über dieses Produkt von Yamaha, sowie über den Pan-EWR*- und Schweizer Garantieservice, besuchen Sie bitte entweder die folgend angegebene Internetadresse (eine druckfähige Version befindet sich auch auf unserer Webseite), oder wenden Sie sich an den für Ihr Land zuständigen Yamaha-Vertrieb. *EWR: Europäischer Wirtschaftsraum</p>	Deutsch
<p><b>Remarque importante: informations de garantie pour les clients de l'EEE et la Suisse</b></p> <p>Pour des informations plus détaillées sur la garantie de ce produit Yamaha et sur le service de garantie applicable dans l'ensemble de l'EEE ainsi qu'en Suisse, consultez notre site Web à l'adresse ci-dessous (le fichier imprimable est disponible sur notre site Web) ou contactez directement Yamaha dans votre pays de résidence. * EEE : Espace Economique Européen</p>	Français
<p><b>Belangrijke mededeling: Garantie-informatie voor klanten in de EER* en Zwitserland</b></p> <p>Voor gedetailleerde garantie-informatie over dit Yamaha-product en de garantieservice in heel de EER* en Zwitserland, gaat u naar de onderstaande website (u vindt een afdrukbaar bestand op onze website) of neemt u contact op met de vertegenwoordiging van Yamaha in uw land. * EER: Europese Economische Ruimte</p>	Nederlands
<p><b>Aviso importante: información sobre la garantía para los clientes del EEE* y Suiza</b></p> <p>Para una información detallada sobre este producto Yamaha y sobre el soporte de garantía en la zona EEE* y Suiza, visite la dirección web que se incluye más abajo (la versión del archivo para imprimir esta disponible en nuestro sitio web) o póngase en contacto con el representante de Yamaha en su país. * EEE: Espacio Económico Europeo</p>	Español
<p><b>Avviso importante: informazioni sulla garanzia per i clienti residenti nell'EEA* e in Svizzera</b></p> <p>Per informazioni dettagliate sulla garanzia relativa a questo prodotto Yamaha e l'assistenza in garanzia nei paesi EEA* e in Svizzera, potete consultare il sito Web all'indirizzo riportato di seguito (è disponibile il file in formato stampabile) oppure contattare l'ufficio di rappresentanza locale della Yamaha. * EEA: Area Economica Europea</p>	Italiano
<p><b>Aviso importante: informações sobre as garantias para clientes da AEE* e da Suíça</b></p> <p>Para obter uma informação pormenorizada sobre este produto da Yamaha e o serviço de garantia na AEE* e na Suíça, visite o site a seguir (o arquivo para impressão está disponível no nosso site) ou entre em contato com o escritório de representação da Yamaha no seu país. * AEE: Área Económica Européia</p>	Português
<p><b>Σημαντική σημείωση: Πληροφορίες εγγύησης για τους πελάτες στον ΕΟΧ* και Ελλάδα</b></p> <p>Για λεπτομερείς πληροφορίες εγγύησης σχετικά με το προϊόν προϊόν της Yamaha και την κάλυψη εγγύησης σε όλες τις χώρες του ΕΟΧ και την Ελλάδα, επισκεφτείτε την παρακάτω ιστοσελίδα (Εκτυπώσιμη μορφή είναι διαθέσιμη στην ιστοσελίδα μας) ή απευθυνθείτε στην αντιπροσωπεία της Yamaha στη χώρα σας. * ΕΟΧ: Ευρωπαϊκός Οικονομικός Χώρος</p>	Ελληνικά
<p><b>Viktigt: Garantiinformation för kunder i EES-området* och Schweiz</b></p> <p>För detaljerad information om denna Yamahaprodukt samt garantiservice i hela EES-området* och Schweiz kan du antingen besöka nedanstående webbadress (en utskriftsvänlig fil finns på webbplatsen) eller kontakta Yamahas officiella representant i ditt land. * EES: Europeiska Ekonomiska Samarbetsområdet</p>	Svenska
<p><b>Viktig merknad: Garantiinformasjon for kunder i EØS* og Sveits</b></p> <p>Detaljert garantiinformasjon om dette Yamaha-produktet og garantiservice for hele EØS-området* og Sveits kan fås enten ved å besøke nettstedene nedenfor (utskriftsversjon finnes på våre nettsider) eller kontakte Yamahas kontorene i landet der du bor. *EØS: Det europeiske økonomiske samarbeidsområdet</p>	Norsk
<p><b>Vigtig oplysning: Garantioplysninger til kunder i EØO* og Schweiz</b></p> <p>De kan finde detaljerede garantioplysninger om dette Yamaha-produkt og den fælles garantiserviceordning for EØO* (og Schweiz) ved at besøge det websted, der er angivet nedenfor (der findes en fil, som kan udskrives, på vores websted), eller ved at kontakte Yamahas nationale repræsentationskontor i det land, hvor De bor. * EØO: Det Europæiske Økonomiske Område</p>	Dansk
<p><b>Tärkeä ilmoitus: Takuutiedot Euroopan talousalueen (ETA)* ja Sveitsin asiakkaille</b></p> <p>Tämän Yamaha-tuotteen sekä ETA-alueen ja Sveitsin takuuta koskevat yksityiskohtaiset tiedot saatte alla olevasta nettiosoitteesta. (Tulostettava tiedosto saatavissa sivustollamme.) Voitte myös ottaa yhteyttä paikalliseen Yamaha-edustajaan. *ETA: Euroopan talousalue</p>	Suomi
<p><b>Ważne: Warunki gwarancyjne obowiązujące w EOG* i Szwajcarii</b></p> <p>Aby dowiedzieć się więcej na temat warunków gwarancyjnych tego produktu firmy Yamaha i serwisu gwarancyjnego w całym EOG* i Szwajcarii, należy odwiedzić wskazaną poniżej stronę internetową (Plik gotowy do wydruku znajduje się na naszej stronie internetowej) lub skontaktować się z przedstawicielstwem firmy Yamaha w swoim kraju. * EOG — Europejski Obszar Gospodarczy</p>	Polski
<p><b>Důležité oznámení: Záruční informace pro zákazníky v EHS* a ve Švýcarsku</b></p> <p>Podrobné záruční informace o tomto produktu Yamaha a záručním servisu v celém EHS* a ve Švýcarsku naleznete na níže uvedené webové adrese (soubor k tisku je dostupný na našich webových stránkách) nebo se můžete obrátit na zastoupení firmy Yamaha ve své zemi. * EHS: Evropský hospodářský prostor</p>	Česky
<p><b>Fontos figyelmeztetés: Garancia-információk az EGT* területén és Svájcban élő vásárlók számára</b></p> <p>A jelen Yamaha termékre vonatkozó részletes garancia-információk, valamint az EGT*-re és Svájcra kiterjedő garanciális szolgáltatás tekintetében keresse fel webhelyünket az alábbi címen (a webhelyen nyomattható fájl is talál), vagy pedig lépjen kapcsolatba az országában működő Yamaha képviselői irodával. * EGT: Európai Gazdasági Térség</p>	Magyar
<p><b>Oluline märkus: Garantiteave Euroopa Majanduspiirkonna (EMP)* ja Šveitsi klientidele</b></p> <p>Täpsema teabe saamiseks selle Yamaha toote garantii ning kogu Euroopa Majanduspiirkonna ja Šveitsi garantiiteeninduse kohta, külastage palun veebisaiti alljärgneval aadressil (meie saidil on saadaval printitav fail) või pöörduge Teie regiooni Yamaha esinduse poole. * EMP: Euroopa Majanduspiirkond</p>	Eesti keel
<p><b>Svarīgs paziņojums: garantijas informācija klientiem EEZ* un Šveicē</b></p> <p>Lai saņemtu detalizētu garantijas informāciju par šo Yamaha produktu, kā arī garantijas apkalpošanu EEZ* un Šveicē, lūdzam apmeklējiet zemāk norādīto tīmekļa vietnes adresi (tīmekļa vietnē ir pieejams drukājams fails) vai sazinieties ar jūsu valsti apkalpojošo Yamaha pārstāvniecību. * EEZ: Eiropas Ekonomikas zona</p>	Latviešu
<p><b>Démesio: informacija dėl garantijos pirkėjams EEE* ir Šveicarijoje</b></p> <p>Jei reikia išsamios informacijos apie šį „Yamaha“ produktą ir jo techninę priežiūrą visoje EEE* ir Šveicarijoje, apsilankykite mūsų svetainėje toliau nurodytu adresu (svetainėje yra spausdintinas failas) arba kreipkitės į „Yamaha“ atstovybę savo šaliai. *EEE – Europos ekonominė erdvė</p>	Lietuvių kalba
<p><b>Dôležité upozornenie: Informácie o záruke pre zákazníkov v EHP* a Švajčiarsku</b></p> <p>Podrobné informácie o záruke týkajúce sa tohto produktu od spoločnosti Yamaha a garančnom servise v EHP* a Švajčiarsku nájdete na webovej stránke uvedenej nižšie (na našej webovej stránke je k dispozícii súbor na tlač) alebo sa obráťte na zástupcu spoločnosti Yamaha vo svojej krajine. * EHP: Európsky hospodársky priestor</p>	Slovenčina
<p><b>Pomembno obvestilo: Informacije o garanciji za kupce v EGP* in Švici</b></p> <p>Za podrobnejše informacije o tem Yamahinem izdelku ter garancijskem servisu v celotnem EGP in Švici, obiščite spletno mesto, ki je navedeno spodaj (natisljiva datoteka je na voljo na našem spletnem mestu), ali se obrnite na Yamahinega predstavnika v svoji državi. * EGP: Evropski gospodarski prostor</p>	Slovenščina
<p><b>Важно съобщение: Информация за гаранцията за клиенти в ЕИП* и Швейцария</b></p> <p>За подробна информация за гаранцията за този продукт на Yamaha и гаранционното обслужване в паневропейската зона на ЕИП* и Швейцария или посетете посочения по-долу уеб сайт (на нашия уеб сайт има файл за печат), или се свържете с представителния офис на Yamaha във вашата страна. * ЕИП: Европейско икономическо пространство</p>	Български език
<p><b>Notificare importantă: Informații despre garanție pentru clienții din SEE* și Elveția</b></p> <p>Pentru informații detaliate privind acest produs Yamaha și serviciul de garanție Pan-SEE* și Elveția, vizitați site-ul la adresa de mai jos (fișierul imprimabil este disponibil pe site-ul nostru) sau contactați biroul reprezentanței Yamaha din țara dumneavoastră. * SEE: Spațiul Economic European</p>	Limba română
<p><b>Važna obavijest: Informacije o jamstvu za države EGP-a i Švicarske</b></p> <p>Za detaljne informacije o jamstvu za ovaj Yamahin proizvod te jamstvenom servisu za cijeli EGP i Švicarsku, molimo Vas da posjetite web-stranicu navedenu u nastavku ili kontaktirate ovlaštenog Yamahinog dobavljača u svojoj zemlji. * EGP: Evropski gospodarski prostor</p>	Hrvatski

<https://europe.yamaha.com/warranty/>

Die Einzelheiten zu Produkten sind bei Ihrer unten aufgeführten Niederlassung und bei Yamaha Vertragshändlern in den jeweiligen Bestimmungsländern erhältlich.

Подробные сведения об инструменте можно получить у местного представителя корпорации Yamaha или уполномоченного дистрибьютора, указанного в следующем списке.

## NORTH AMERICA

### CANADA

**Yamaha Canada Music Ltd.**  
135 Milner Avenue, Toronto, Ontario M1S 3R1,  
Canada  
Tel: +1-416-298-1311

### U.S.A.

**Yamaha Corporation of America**  
6600 Orangethorpe Avenue, Buena Park, CA 90620,  
U.S.A.  
Tel: +1-714-522-9011

## CENTRAL & SOUTH AMERICA

### MEXICO

**Yamaha de México, S.A. de C.V.**  
Av. Insurgentes Sur 1647 Piso 9, Col. San José  
Insurgentes, Delegación Benito Juárez, CDMX,  
C.P. 03900, México  
Tel: +52-55-5804-0600

### BRAZIL

**Yamaha Musical do Brasil Ltda.**  
Praça Professor José Lannes, 40-Cjs 21 e 22, Brooklin  
Paulista Novo CEP 04571-100 – São Paulo – SP,  
Brazil  
Tel: +55-11-3704-1377

### ARGENTINA

**Yamaha Music Latin America, S.A.,  
Sucursal Argentina**  
Olga Cossetini 1553, Piso 4 Norte,  
Madero Este-C1107CEK,  
Buenos Aires, Argentina  
Tel: +54-11-4119-7000

### PANAMA AND OTHER LATIN AMERICAN REGIONS/ CARIBBEAN REGIONS

**Yamaha Music Latin America, S.A.**  
Edificio Torre Davivienda, Piso: 20  
Avenida Balboa, Marbella, Corregimiento de Bella  
Vista, Ciudad de Panamá, Rep. de Panamá  
Tel: +507-269-5311

## EUROPE

### THE UNITED KINGDOM/IRELAND

**Yamaha Music Europe GmbH (UK)**  
Sherbourne Drive, Tilbrook, Milton Keynes,  
MK7 8BL, U.K.  
Tel: +44-1908-366700

### GERMANY

**Yamaha Music Europe GmbH**  
Siemensstrasse 22-34, 25462 Rellingen, Germany  
Tel: +49-4101-303-0

### SWITZERLAND/LIECHTENSTEIN

**Yamaha Music Europe GmbH, Branch  
Switzerland in Thalwil**  
Seestrasse 18a, 8800 Thalwil, Switzerland  
Tel: +41-44-3878080

### AUSTRIA/CROATIA/CZECH REPUBLIC/ HUNGARY/ROMANIA/SLOVAKIA/ SLOVENIA

**Yamaha Music Europe GmbH, Branch Austria**  
Schleiergasse 20, 1100 Wien, Austria  
Tel: +43-1-60203900

### POLAND

**Yamaha Music Europe  
Sp.z o.o. Oddział w Polsce**  
ul. Wielicka 52, 02-657 Warszawa, Poland  
Tel: +48-22-880-08-88

### BULGARIA

**Dinacord Bulgaria LTD.**  
Bul. Iskarsko Schose 7 Targowski Zentar Ewropa  
1528 Sofia, Bulgaria  
Tel: +359-2-978-20-25

### MALTA

**Olimpus Music Ltd.**  
Valletta Road, Mosta MST9010, Malta  
Tel: +356-2133-2093

### NETHERLANDS/BELGIUM/ LUXEMBOURG

**Yamaha Music Europe, Branch Benelux**  
Clarissenhof 5b, 4133 AB Vianen, The Netherlands  
Tel: +31-347-358040

### FRANCE

**Yamaha Music Europe**  
7 rue Ambroise Croizat, Zone d'activités de Pariest,  
77183 Croissy-Beaubourg, France  
Tel: +33-1-6461-4000

### ITALY

**Yamaha Music Europe GmbH, Branch Italy**  
Via Tinelli N.67/69 20855 Gerno di Lesmo (MB),  
Italy  
Tel: +39-039-9065-1

### SPAIN/PORTUGAL

**Yamaha Music Europe GmbH Ibérica, Sucursal  
en España**  
Ctra. de la Coruña km. 17,200, 28231  
Las Rozas de Madrid, Spain  
Tel: +34-91-639-88-88

### GREECE

**Philippos Nakas S.A. The Music House**  
19th km. Leof. Lavriou 190 02 Peania – Attiki,  
Greece  
Tel: +30-210-6686260

### SWEDEN

**Yamaha Music Europe GmbH Germany Filial  
Scandinavia**  
JA Wettergrensgata 1, 400 43 Göteborg, Sweden  
Tel: +46-31-89-34-00

### DENMARK

**Yamaha Music Denmark,  
Fillial of Yamaha Music Europe GmbH, Tyskland**  
Generatorvej 8C, ST. TH., 2860 Søborg, Denmark  
Tel: +45-44-92-49-00

### FINLAND

**F-Musiikki Oy**  
Antaksentie 4  
FI-01510 Vantaa, Finland  
Tel: +358 (0)96185111

### NORWAY

**Yamaha Music Europe GmbH Germany -  
Norwegian Branch**  
Grini Næringspark 1, 1332 Østerås, Norway  
Tel: +47-6716-7800

### ICELAND

**Hljodfaerahusid Ehf.**  
Sidumula 20  
IS-108 Reykjavik, Iceland  
Tel: +354-525-5050

### CYPRUS

**Nakas Music Cyprus Ltd.**  
Nikis Ave 2k  
1086 Nicosia  
Tel: + 357-22-511080  
**Major Music Center**  
21 Ali Rizva Ave. Ortakoy  
P.O.Box 475 Lefkoşa, Cyprus  
Tel: (392) 227 9213

### RUSSIA

**Yamaha Music (Russia) LLC.**  
Room 37, entrance 7, bld. 7, Kievskaya street,  
Moscow, 121059, Russia  
Tel: +7-495-626-5005

### OTHER EUROPEAN REGIONS

**Yamaha Music Europe GmbH**  
Siemensstrasse 22-34, 25462 Rellingen, Germany  
Tel: +49-4101-303-0

## AFRICA

**Yamaha Music Gulf FZE**  
JAFZA-16, Office 512, P.O.Box 17328,  
Jebel Ali FZE, Dubai, UAE  
Tel: +971-4-801-1500

## MIDDLE EAST

### TURKEY

**Yamaha Music Europe GmbH  
Merkezi Almanya Türkiye İstanbul Şubesi**  
Mor Sumbul Sokak Varyap Meridian Business  
1. Blok No:1 113-114-115  
Bati Atasehir Istanbul, Turkey  
Tel: +90-216-275-7960

### ISRAEL

**RBX International Co., Ltd.**  
P.O Box 10245, Petach-Tikva, 49002  
Tel: (972) 3-925-6900

## OTHER REGIONS

**Yamaha Music Gulf FZE**  
JAFZA-16, Office 512, P.O.Box 17328,  
Jebel Ali FZE, Dubai, UAE  
Tel: +971-4-801-1500

## ASIA

### THE PEOPLE'S REPUBLIC OF CHINA

**Yamaha Music & Electronics (China) Co., Ltd.**  
2F, Yunhedasha, 1818 Xinzha-lu, Jingan-qu,  
Shanghai, China  
Tel: +86-400-051-7700

### HONG KONG

**Tom Lee Music Co., Ltd.**  
11/F., Silvercord Tower 1, 30 Canton Road,  
Tsimshatsui, Kowloon, Hong Kong  
Tel: +852-2737-7688

### INDIA

**Yamaha Music India Private Limited**  
P-401, JMD Megapolis, Sector-48, Sohna Road,  
Gurugram-122018, Haryana, India  
Tel: +91-124-485-3300

### INDONESIA

**PT Yamaha Musik Indonesia Distributor**  
Yamaha Music Center Bldg. Jalan Jend. Gatot  
Subroto Kav. 4, Jakarta 12930, Indonesia  
Tel: +62-21-520-2577

### KOREA

**Yamaha Music Korea Ltd.**  
11F, Prudential Tower, 298, Gangnam-daero,  
Gangnam-gu, Seoul, 06253, Korea  
Tel: +82-2-3467-3300

### MALAYSIA

**Yamaha Music (Malaysia) Sdn. Bhd.**  
No.8, Jalan Perbandaran, Kelana Jaya, 47301  
Petaling Jaya, Selangor, Malaysia  
Tel: +60-3-78039000

### SINGAPORE

**Yamaha Music (Asia) Private Limited**  
Block 202 Hougang Street 21, #02-00,  
Singapore 530202, Singapore  
Tel: +65-6740-9200

### TAIWAN

**Yamaha Music & Electronics Taiwan Co., Ltd.**  
2F., No.1, Yuanlong Rd., Banqiao Dist.,  
New Taipei City 22063, Taiwan (R.O.C.)  
Tel: +886-2-7741-8888

### THAILAND

**Siam Music Yamaha Co., Ltd.**  
3, 4, 15, 16th Fl., Siam Motors Building,  
891/1 Rama 1 Road, Wangmai,  
Pathumwan, Bangkok 10330, Thailand  
Tel: +66-2215-2622

### VIETNAM

**Yamaha Music Vietnam Company Limited**  
15th Floor, Nam A Bank Tower, 201-203 Cach  
Mang Thang Tam St., Ward 4, Dist.3,  
Ho Chi Minh City, Vietnam  
Tel: +84-28-3818-1122

### OTHER ASIAN REGIONS

[https://asia-latinamerica-mea.yamaha.com/  
index.html](https://asia-latinamerica-mea.yamaha.com/index.html)

## OCEANIA

### AUSTRALIA

**Yamaha Music Australia Pty. Ltd.**  
Level 1, 80 Market Street, South Melbourne,  
VIC 3205 Australia  
Tel: +61-3-9693-5111

### NEW ZEALAND

**Music Works LTD**  
P.O. BOX 6246 Wellesley, Auckland 4680,  
New Zealand  
Tel: +64-9-634-0099

### REGIONS AND TRUST

**TERRITORIES IN PACIFIC OCEAN**  
[https://asia-latinamerica-mea.yamaha.com/  
index.html](https://asia-latinamerica-mea.yamaha.com/index.html)



**Yamaha Global Site**  
<https://www.yamaha.com/>

**Yamaha Downloads**  
<https://download.yamaha.com/>

© 2020 Yamaha Corporation

Published 04/2022 LBMA-C0

VDD7360