

RP701 F701

Руководство пользователя

Функциональные возможности RP701/F701

Игра на фортепиано

Игра превосходными фортепианными звуками страница 12

Данный инструмент располагает множеством фортепианных тембров, начиная со звуков фортепиано и заканчивая звуками концертного рояля.

Имеется также звук клавесина, прародителя фортепиано. Будьте уверены, требуемый фортепианный звук найдется.

Игра звуками струнных, органа и перкуSSIONными страница 12

Предусмотрена возможность выбора тембров, отличных от тембров фортепиано. Исполнение произведений с использованием тембров, отличных от обычных, может оказаться интересным занятием. Кроме того, другие тембры можно накладывать на тембр фортепиано для получения насыщенного звучания.

Разучивание пьес

Практические занятия под метроном страница 14

Предусмотрена возможность проведения практических занятий под метроном. Установив темп и размер согласно конкретной пьесе, можно играть под метроном, чтобы не терять ритм.

Обучение с использованием встроенных пьес страница 13

В памяти данного фортепиано хранится ряд хорошо известных пьес разных жанров, таких как классические, джазовые и предназначенные для обучения (упражнения). Их можно прослушивать и использовать в качестве эталона, менять их темп или заниматься под их сопровождение.

Разучивание партий рук по отдельности страница 13

Можно воспроизводить пьесу, приглушая партию левой или правой руки, чтобы была слышна только одна из них. Это позволяет также разучивать партии рук по отдельности.

Запись игры страница 14

Можно записать свое выступление и прослушать его, чтобы провести работу над ошибками. Кроме того, запись можно продемонстрировать друзьям или отправить на оценку педагогу.

Использование Bluetooth

Воспроизведение музыки через динамики фортепиано (функцию Bluetooth-аудио) страница 16

Наладив связь со смартфоном или планшетом, можно прослушивать любимые произведения через динамики фортепиано. Играя под аккомпанемент пьесы, можно получать удовольствие от того, что вы становитесь соучастником творческого процесса исполнения музыки.

Использование фортепиано с программными приложениями (функция Bluetooth MIDI) страница 16

Программное приложение можно использовать для поиска новых музыкальных партитур, а также практических занятий для получения новых навыков игры на фортепиано.

Загрузка программных приложений

iOS

Android

Загрузите эти приложения на смартфон/планшет и используйте их при работе с фортепиано.

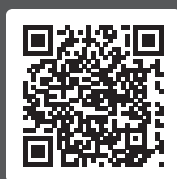

Это программное приложение позволяет загружать музыкальные партитуры и пьесы для практических занятий.

Данное программное приложение позволяет добиться уникального звучания фортепиано под свой вкус.

Прежде чем приступить к использованию устройства, ознакомьтесь внимательно с информацией разделов "ТЕХНИКА БЕЗОПАСНОСТИ" и "ВАЖНЫЕ ЗАМЕЧАНИЯ" (буклет "ТЕХНИКА БЕЗОПАСНОСТИ" и данное руководство (стр. 44)). После прочтения не выбрасывайте данный документ, используйте его для справки.

Содержание

Основная информация	3
Описание панелей (RP701)	4
Подготовка к игре (RP701)	6
Описание панелей (F701)	8
Подготовка к игре (F701)	10
Игра на инструменте	12
Прослушивание пьес	13
Практические занятия / запись	14
Коммутация с мобильным устройством по Bluetooth	15
Коммутация с мобильным устройством по Bluetooth	16
Справочная информация	17
Подключение оборудования	18
Игра на инструменте	19
Назначение разных тембров на разные диапазоны клавиатуры	19
Игра двумя тембрами, наложенными друг на друга	19
Изменение настроек режима Dual Play	19
Настройка объемности и яркости звука	20
Настройка чувствительности клавиатуры	20
Практические занятия под метроном	20
Редактирование настроек метронома	20
Прослушивание пьес	21
Воспроизведение пьесы	21
Запись игры	22
Запись игры на клавиатуре	22
Подготовка к записи	22
Запуск/останов записи	22
Прослушивание записанного исполнения 22	
Удаление сохраненной пьесы	22
Управление записанными пьесами	22
Копирование записанной пьесы	23
Более сложные методы записи	23
Запись партий левой и правой рук по отдельности	23
Запись с наложением	24
Запись аудиоданных на накопитель USB	24
"Создание" своего собственного, уникального фортепиано (функция Piano Designer)	25
Настройка звука фортепиано в целом	25
Настройка тембра рояля	26
Коммутация фортепиано и мобильного устройства по Bluetooth	27
Прослушивание музыки через акустическую систему фортепиано	27
Использование фортепиано с программным приложением	27
Если сопряжение произвести не удастся	28
Полезные функции	29
Загрузка/сохранение установок фортепиано	29
Сохранение настроек фортепиано (Piano Setup Export) ...	29
Загрузка настроек фортепиано (Piano Setup Import)	29
Форматирование (Format Media)	30
Восстановление заводских настроек (Factory Reset)	30
Блокировка кнопок (Panel Lock)	30
Определение значений различных установок (функциональный режим)	31
Принцип работы в функциональном режиме	31
Включение/выключение функции Bluetooth (Bluetooth On/Off) .	31
Настройка громкости Bluetooth-аудио (Input/Bluetooth Vol.) ...	31
Назначение разных тембров на разные диапазоны клавиатуры	32
Игра двумя тембрами, наложенными друг на друга	32
Разделение клавиатуры на две эквивалентные (Twin Piano) ...	32
Транспонирование высоты воспроизведения пьесы (Song Transpose)	32
Настройка громкости пьесы формата SMF (Song Volume SMF) ..	32
Настройка громкости аудиопьесы (Song Volume Audio) ...	32
Настройка громкости сигнала с аудиооборудования (Input/Bluetooth Vol.)	33
Настройка громкости сигнала с компьютера (USB Audio Input Volume)	33
Определение режима воспроизведения пьес формата SMF (SMF Play Mode)	33
Режим работы демпферной педали (Damper Pedal Part) ..	33
Режим работы педали сустейна (Center Pedal)	33
Режим работы приглушающей педали (Left Pedal)	34
Предотвращение дублирования нот при использовании секвенсера (Local Control)	34
Настройка передающего MIDI-канала (MIDI Transmit Ch) ..	34
Выбор языка экранного интерфейса (Language)	34
Настройка яркости дисплея (Display Contrast)	34
Определение времени, через которое дисплей затемняется (Screen Saver)	34
Настройка максимальной громкости (Volume Limit)	34
Одновременный вывод сигналов через наушники и встроенную акустическую систему (Speaker Auto Mute) ...	34
Функция автоматического выключения питания (Auto Off) ...	35
Автоматическое сохранение настроек (Auto Memory Backup)	35
Установки, которые не сбрасываются даже после отключения питания	35
Неисправности	36
Сообщения об ошибках	38
Список тембров	40
Список встроенных пьес	42
ТЕХНИКА БЕЗОПАСНОСТИ	44
ВАЖНЫЕ ЗАМЕЧАНИЯ	45
Алфавитный указатель	46

Основная информация

Структура раздела "Основная информация"

В данном разделе описано что необходимо знать, прежде чем приступить к использованию фортепиано, а также основные способы его использования.

Данный раздел содержит информацию, которая разнесена по отдельным страницам и относится к различным моделям, а также информацию, общую для всех моделей. Читайте информацию, которая относится именно к вашей модели.

Более подробная информация об использовании фортепиано приведена в разделе "Справочная информация".

Если вы используете RP701

Читайте информацию, приведенную на страницах, которые отмечены "RP701" и "RP701 F701" в правом верхнем углу.



Если вы используете F701

Читайте информацию, приведенную на страницах, которые отмечены "F701" и "RP701 F701" в правом верхнем углу.



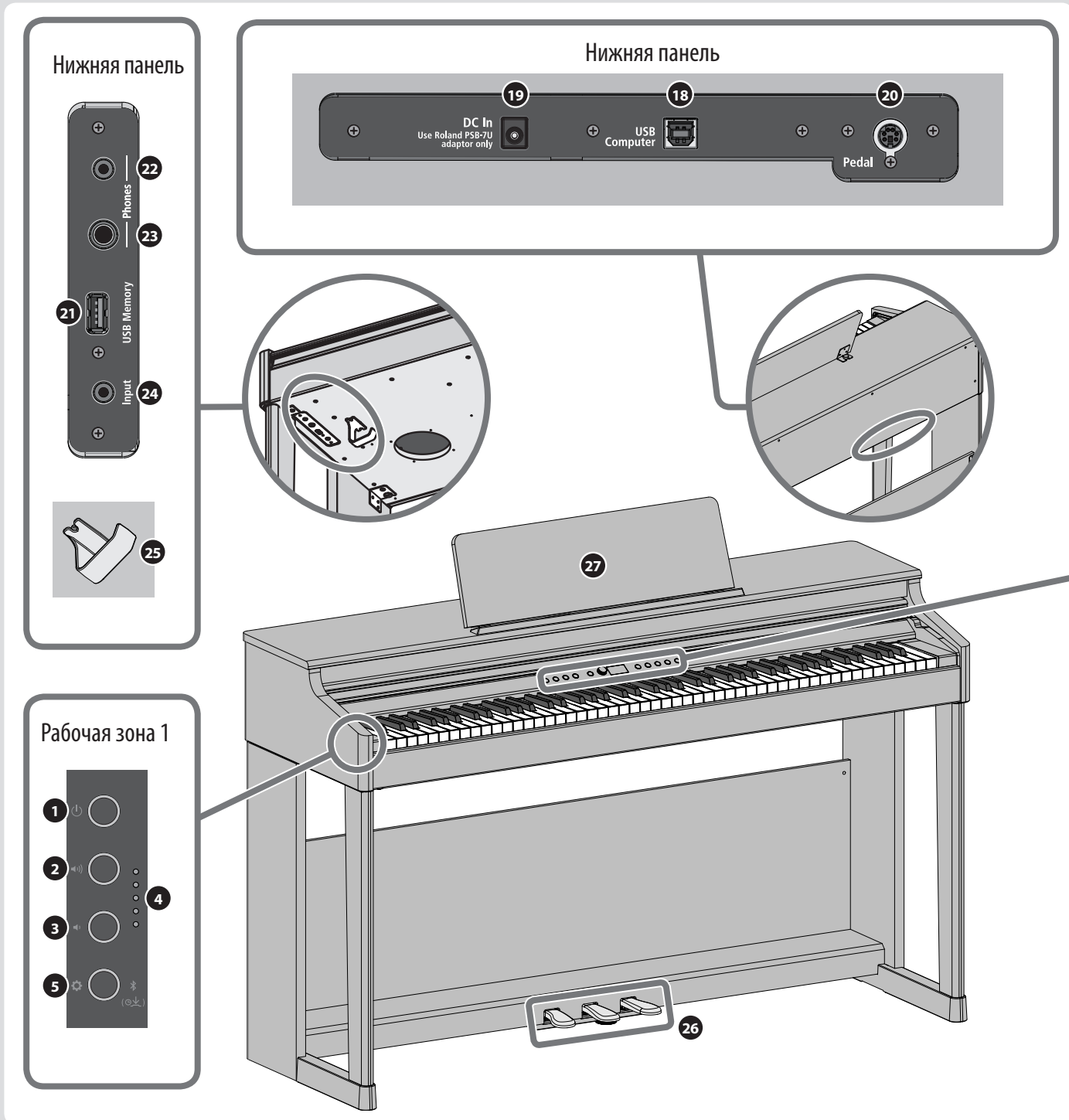

Нижняя панель

- 18 Порт USB Computer**
Используется для подключения к компьютеру с целью создания музыки и редактирования музыкального материала (стр. 18)
- 19 Разъем DC In**
Используется для подключения блока питания для сети переменного тока (стр. 6).
- 20 Разъем Pedal**
Используется для подключения кабеля педали (стр. 18).
- 21 Порт USB Memory**
Используется для подключения накопителя USB для записи аудио, а также для воспроизведения находящихся на нем пьес (стр. 18).
- 22 Разъемы Phones (под стереофонический миниджек)**
- 23 Разъем для наушников**
Используются для подключения наушников, чтобы можно было играть на фортепиано, не воспроизводя звук через его встроенную акустическую систему (стр. 7).
- 24 Разъем Input (стереофонический мини)**
Может использоваться для подключения аудиопроигрывателя и воспроизведения сигнала с него через фортепиано (стр. 18).
- 25 Крючок для наушников**
На него можно вешать наушники, если они не используются (стр. 7).

Рабочая зона 1

1 Кнопка [⏻] (питание)

Используется для включения/выключения питания (стр. 6).

2 Кнопка [🔊] (громкость +)

3 Кнопка [🔊] (громкость -)

Используются для настройки общей громкости фортепиано при игре на клавиатуре или воспроизведении пьес (стр. 6).

4 Индикатор громкости

Показывает уровень громкости (стр. 6).

5 Кнопка [⚙️] (настройки)

Используется для определения различных настроек (стр. 31).

[📶] (Bluetooth)

Для установки связи с мобильным устройством подержите ее нажатой (стр. 16).

Рабочая зона 2

Выбор и игра тембрами

6 Кнопка [🎹] (фортепиано)

Используется для выбора и игры фортепианными тембрами (стр. 12).

7 Кнопка [🎹] (другие тембры)

Используется для выбора и игры тембрами, отличными от фортепианных (стр. 12).

[🎹] + [🎹] (совмещение)

Если нажать на обе эти кнопки одновременно, два тембра наложатся друг на друга (стр. 19).

Принципы работы

10 Кнопка [↶] (назад)

Возврат к предыдущему экрану или выход из текущего (стр. 7).

11 Регулятор [⏵] (выбор/подтверждение)

Используется для изменения значения выведенного на экран параметра или подтверждения (стр. 7).

12 Дисплей

На дисплей выводится различная информация, такая как имя тембра, имя пьесы, темп и размер такта.

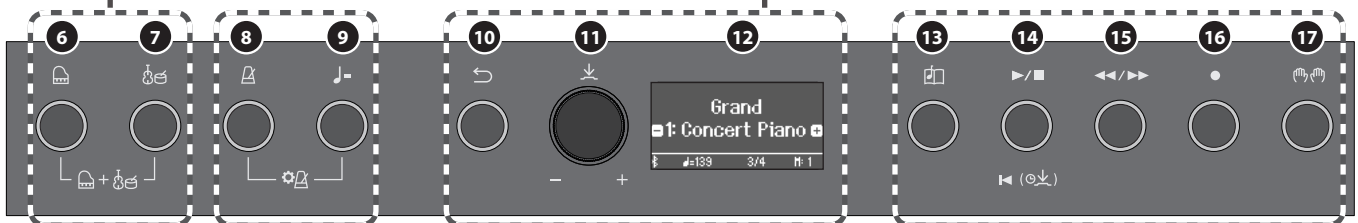

Практические занятия

8 Кнопка [🎵] (метроном)

Позволяет заниматься под метроном (стр. 14).

9 Кнопка [♩] (темп)

Управляет темпом метронома или пьесы (стр. 14) (стр. 13).

[⚙️] (настройки метронома)

Для доступа к настройкам метронома нажмите на эти две кнопки одновременно (стр. 20).

Воспроизведение и запись

13 Кнопка [📄] (пьеса)

Используется для выбора пьес (стр. 13).

14 Кнопка [▶/■] (запуск/останов)

Используется для запуска или останова воспроизведения пьесы (стр. 13).

[⏮] (переход в начало пьесы)

При длительном нажатии на эту кнопку происходит переход в начало пьесы (стр. 21).

15 Кнопка [⏪/⏩] (такт)

Используется для перемещения по тактам пьесы (стр. 21).

16 Кнопка [●] (запись)

Используется для включения записи (стр. 14).

17 Кнопка [🎹] (партия)

- Выбирает партию (правая рука, левая рука, аккомпанемент), которая будет воспроизводиться (стр. 13).
- Также позволяет записывать партии по отдельности (стр. 23).

Другое

26 Педаль

Нажимая на педали, можно применять эффекты к звуку фортепиано (стр. 7).

27 Подставка для нот

Используется для размещения на ней нот (стр. 7).

Открытие/закрытие крышки клавиатуры

Открывайте и закрывайте крышку двумя руками.

Открытие крышки клавиатуры

1. Чтобы открыть крышку клавиатуры, обеими руками немного приподнимите ее, а затем сдвиньте в сторону от себя.

ЗАМЕЧАНИЕ

Не открывайте крышку клавиатуры, если на ней лежат какие бы то ни было предметы (листки бумаги, металлические объекты и т.д.). В противном случае они могут оказаться внутри инструмента и достать их оттуда не всегда будет возможно.

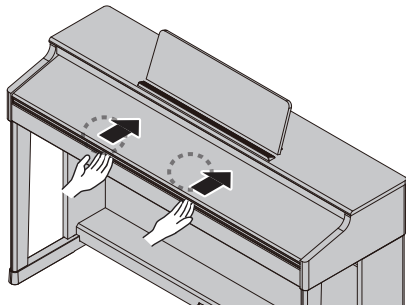

Закрытие крышки клавиатуры

1. Чтобы закрыть крышку, возьмите ее обеими руками и аккуратно опустите.

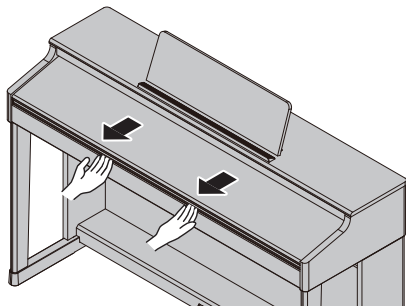

ЗАМЕЧАНИЕ

- Открывая и закрывая крышку клавиатуры или манипулируя педалями, будьте внимательны, не прищемите пальцы подвижными деталями. Если рядом находятся дети, необходимо присутствие взрослого, присматривающего за ними.
- Не прикладывайте чрезмерных усилий при работе с подставкой для нот.

Использование крышки клавиатуры для скрывания панели управления (классический дизайн)

Если открывать крышку плавно, она фиксируется в положении, в котором скрывает кнопки и дисплей. В этом случае панель управления не видна, и вы играете как будто на акустическом фортепиано. Если же продвинуть крышку дальше внутрь и вверх, она установится в положение, в котором панель управления будет открыта.



Крышка клавиатуры

Включение/выключение питания

Подключение блока питания для сети переменного тока

1. Подключите блок питания для сети переменного тока к разъему DC In, расположенному внизу фортепиано.

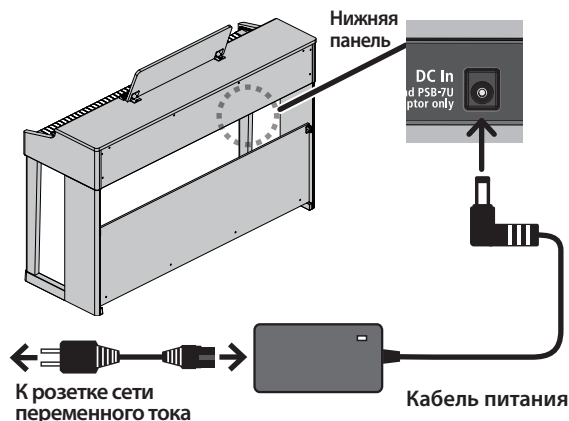

Включение питания

1. Нажмите на кнопку [⏻], чтобы включить ее.

Через небольшой промежуток времени можно будет воспроизводить звуки, играя на клавиатуре.

Прежде чем включить или выключить устройство, установите громкость в минимум. Даже в этом случае при включении/выключении устройства могут возникать посторонние призвуки. Это признаком неисправности не является.



2. Для управления громкостью используйте соответствующие кнопки.

При нажатии на кнопку [🔊] громкость увеличивается, на кнопку [🔇] — уменьшается.

Текущий уровень отображается с помощью индикатора громкости.

Таким образом можно регулировать громкость встроенной акустической системы устройства, если она используется, или громкость наушников, если они подключены. Установленное значение громкости сохраняется автоматически.



Выключение питания

1. Удерживайте достаточно долго нажатой кнопку [⏻] (питание).

ЗАМЕЧАНИЕ

В соответствии с заводскими установками питание устройства автоматически выключается через 30 минут простоя (на инструменте не играют и не выполняют никаких манипуляций).

Чтобы питание автоматически не выключалось, установите параметр "Auto Off" в значение "OFF" как описано в разделе "Функция автоматического выключения питания (Auto Off)" (стр. 35).

Несохраненные данные после отключения питания стираются. Чтобы не потерять нужные данные, их необходимо предварительно сохранить.

Если питание автоматически отключилось, для его включения используйте кнопку [⏻].

Использование наушников

Если хотите играть, чтобы вас никто не слышал, используйте наушники. В фортепиано предусмотрено два разъема для наушников, чтобы одновременно могло работать два человека.

1. Подключите наушники к соответствующему гнезду нижней панели.

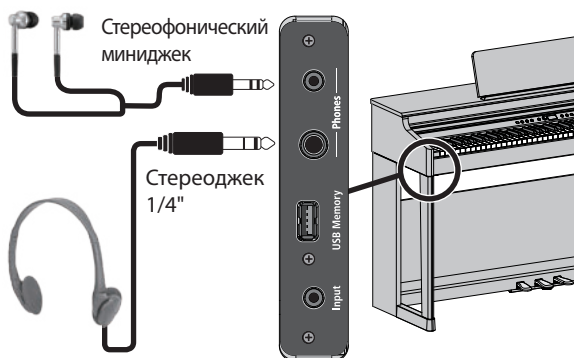

ЗАМЕЧАНИЕ

При подключении наушников встроенная акустическая система фортепиано отключается.

2. С помощью соответствующих кнопок настройте громкость в наушниках.

ЗАМЕЧАНИЕ

- При работе в наушниках эффект Headphones 3D Ambience позволяет добиться ощущения, что звучит само фортепиано, и вы слушаете его **"по воздуху"** (стр. 20).
- Если наушники не используются, их можно повесить на специальный крючок.



Использование подставки для нот

1. Ослабив винты (2 – 3 мм), вставьте скобы подставки для нот между винтами и корпусом фортепиано. Закрутите винты, чтобы зафиксировать подставку для нот, придерживая последнюю.

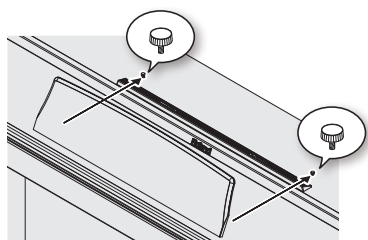

При установке подставки для нот убедитесь, что она вставлена до конца и продвинута до упора к задней панели, поддерживайте подставку для нот рукой, чтобы она не упала. Соблюдайте осторожность, не прищипите руку.

- * Не прикладывайте к подставке для нот чрезмерных усилий.
- * Чтобы снять подставку для нот, придерживая ее рукой, ослабьте винты. Снимите подставку для нот и закрутите винты.

Принципы работы

Для управления функциями фортепиано используются регулятор [↵] (выбор/подтверждение) и кнопка [↶] (возврат).

Выбор настройки или редактирование значения	Вращайте регулятор [↵]
Подтверждение	Нажмите на регулятор [↵]
Перемещение символов "-" "/" "+" по экрану	Нажмите на регулятор [↵]
Возврат к предыдущему экрану или выход из текущего	Нажмите на кнопку [↶]
Сброс в значение по умолчанию	Длительное нажатие на регулятор [↵]

Перемещение символов "-" "/" "+"

На некоторых экранах имеется более одной строки (нижняя и верхняя), в которых расположены различные настройки. Например, в верхней строке можно выбирать группу тембров, а в нижней – тембр. В этом случае при каждом нажатии на регулятор [↵] положение символов "-" "/" "+" меняется с текущего на альтернативное (верхняя строка/нижняя строка), а при вращении регулятора [↵] изменяется значение параметра строки, в которой находятся символы "-" "/" "+".



Если символы "-" "/" "+" расположены в верхней строке, изменяется группа тембров

Если символы "-" "/" "+" расположены в нижней строке, изменяется тембр

Использование педалей

Нажимая на педали, можно применять эффекты к звуку фортепиано.



Демпферная педаль (правая)	Используется для продления звука. Если педаль нажата, ноты продолжают звучать даже после их снятия. Уровень резонанса звука зависит от глубины нажатия на педаль.
Педаль сустейна (центральная)	Продлевается звучание нот, которые были взяты при нажатой педали.
Приглушающая педаль (левая)	Педаль позволяет "смягчить" звук. Если играть с той же динамикой при нажатой приглушающей педали, звук будет тише. Степень приглушения определяется глубиной нажатия на педаль.

* Открывая и закрывая крышку клавиатуры или манипулируя педалями, будьте внимательны, не прищипите пальцы подвижными деталями. Если рядом находятся дети, необходимо присутствие взрослого, присматривающего за ними.

ЗАМЕЧАНИЕ

Под основанием педалей имеется винтовой упор. Если со временем он сместится вверх, при нажатии на педали основание будет прогибаться. В этом случае следует выкрутить винт до плотного контакта с полом. Плотное прилегание упора к полу особенно важно, если фортепиано установлено на ковре.

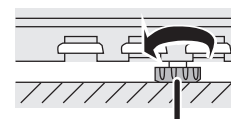

Упор

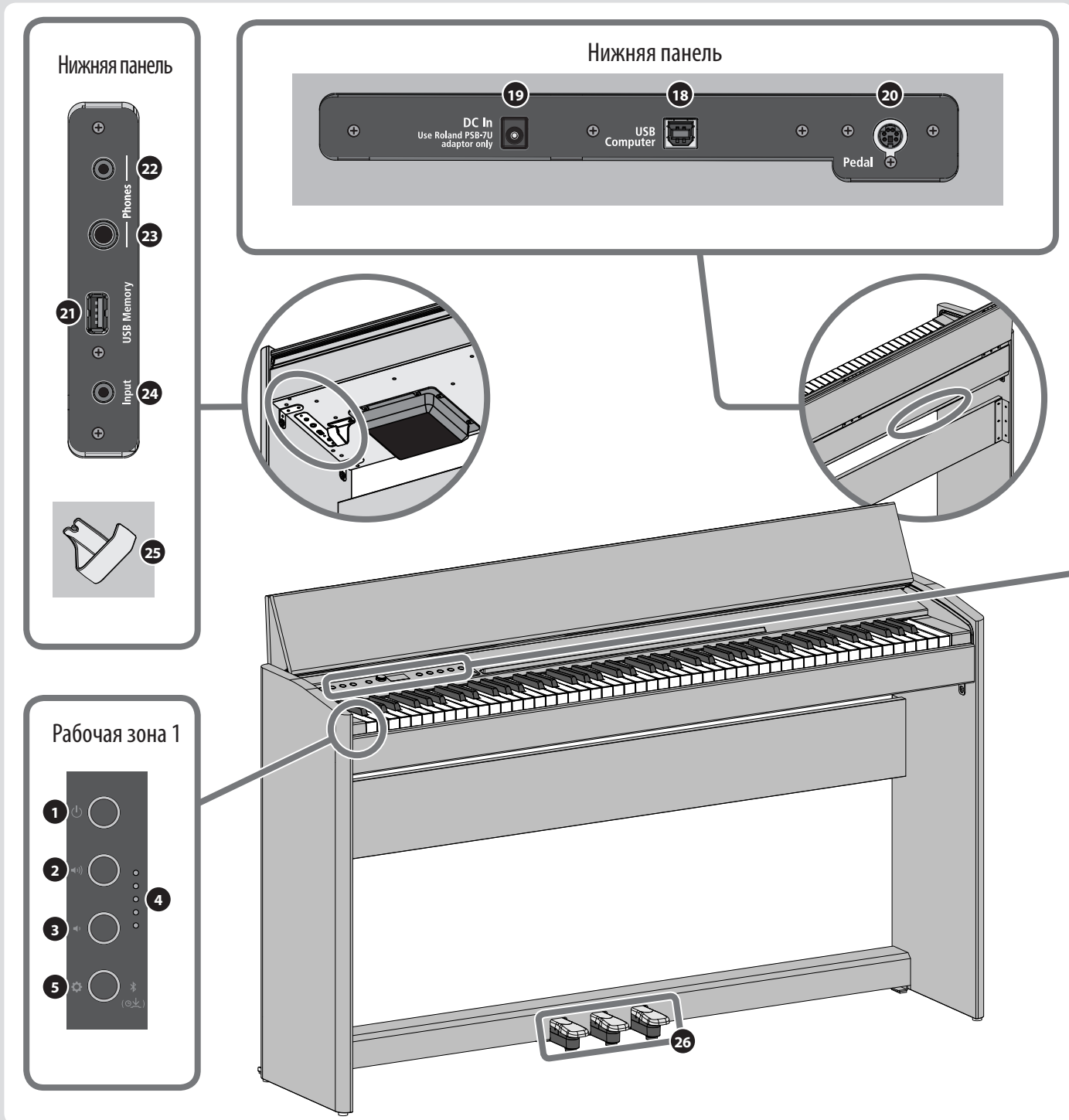

Нижняя панель

- 18 Порт USB Computer**
Используется для подключения к компьютеру с целью создания музыки и редактирования музыкального материала (стр. 18)
- 19 Разъем DC IN**
Используется для подключения блока питания для сети переменного тока (стр. 10).
- 20 Разъем Pedal**
Используется для подключения кабеля педали (стр. 18).
- 21 Порт USB Memory**
Используется для подключения накопителя USB для записи аудио, а также для воспроизведения находящихся на нем пьес (стр. 18).
- 22 Разъемы Phones (под стереофонический миниджек)**
- 23 Разъем для наушников (под стереоджек 1/4")**
Используются для подключения наушников, чтобы можно было играть на фортепиано, не воспроизводя звук через его встроенную акустическую систему (стр. 11).
- 24 Разъем Input (стереофонический мини)**
Может использоваться для подключения аудиопроигрывателя и воспроизведения сигнала с него через акустическую систему фортепиано (стр. 18)
- 25 Крючок для наушников**
Если наушники не используются, их можно повесить на этот крючок (стр. 11).

Рабочая зона 1

- 1** Кнопка [⏻] (питание)
Используется для включения/выключения питания (стр. 10).
- 2** Кнопка [🔊] (громкость+)
- 3** Кнопка [🔊] (громкость-)
Настраивают громкость фортепиано при игре на его клавиатуре или воспроизведении пьес (стр. 10).
- 4** Индикатор громкости
Показывает уровень громкости (стр. 10).
- 5** Кнопка [⚙️] (настройки)
Используется для определения различных настроек (стр. 31).

📶 (Bluetooth)

Для установки связи с мобильным устройством удерживайте ее нажатой достаточно долго (стр. 16).

Рабочая зона 2

Выбор и игра тембрами

- 6** Кнопка [🎹] (фортепиано)
Используется для выбора и воспроизведения тембров (стр. 12).
- 7** Кнопка [🎹] (другие тембры)
Используется для выбора и игры тембрами, отличными от фортепианных (стр. 12).
🎹 + 🎹 (совмещение)
Если нажать на обе эти кнопки одновременно, два тембра наложатся друг на друга (стр. 19).

Принципы работы

- 10** Кнопка [↶] (назад)
Возврат к предыдущему экрану или выход из текущего (стр. 11).
- 11** Регулятор [↕] (выбор/подтверждение)
Используется для изменения значения выведенного на экран параметра или подтверждения (стр. 11).
- 12** Дисплей
На дисплей выводится различная информация, такая как имя тембра, имя пьесы, темп и размер такта.

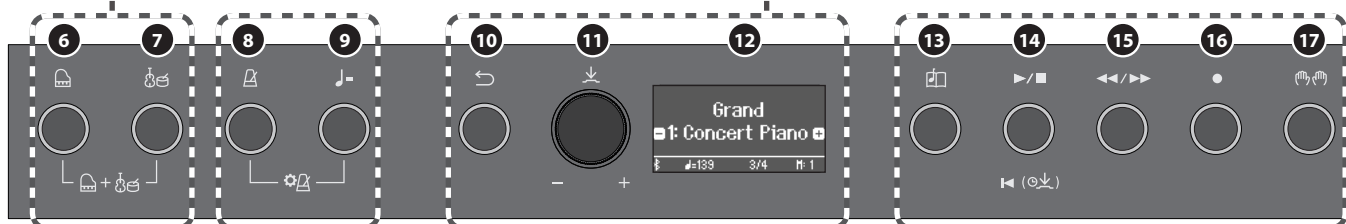

Практические занятия

- 8** Кнопка [🎵] (метроном)
Позволяет заниматься под метроном (стр. 14).
- 9** Кнопка [♩=] (темп)
Управляет темпом метронома или пьесы (стр. 14) (стр. 13).
⚙️ [🎵] (настройки метронома)
Для доступа к настройкам метронома нажмите на эти две кнопки одновременно (стр. 20).

Воспроизведение и запись

- 13** Кнопка [📄] (пьеса)
Используется для выбора пьес (стр. 13).
- 14** Кнопка [▶/■] (запуск/останов)
Используется для запуска или останова воспроизведения пьесы (стр. 13).
⏮ (📄) (переход в начало пьесы)
При длительном нажатии на эту кнопку происходит переход в начало пьесы (стр. 21).
- 15** Кнопка [◀▶] (такт)
Используется для перемещения по тактам пьесы (стр. 21).
- 16** Кнопка [●] (запись)
Используется для включения записи (стр. 14).
- 17** Кнопка [🎹🎹] (партия)
 - Выбирает партию (правая рука, левая рука, аккомпанемент), которая будет воспроизводиться (стр. 13).
 - Также позволяет записывать партии по отдельности (стр. 23).

Другое

- 26** Педаль
Нажимая на педали, можно применять эффекты к звуку фортепиано (стр. 11).

Открытие/закрытие крышки клавиатуры

Открывайте и закрывайте крышку двумя руками.

Открытие крышки клавиатуры

1. Чтобы открыть крышку клавиатуры, обеими руками немного приподнимите ее, а затем сдвиньте в сторону от себя.

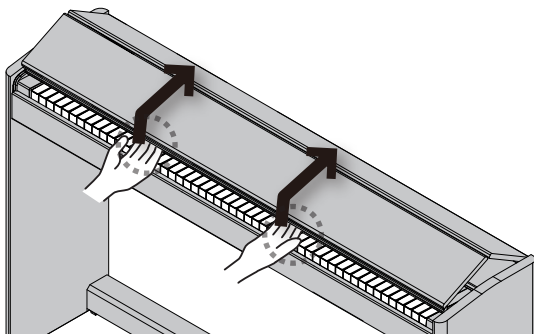

2. Сдвигайте крышку до упора.

Закрытие крышки клавиатуры

1. Чтобы закрыть крышку, возьмите ее обеими руками и аккуратно опустите.

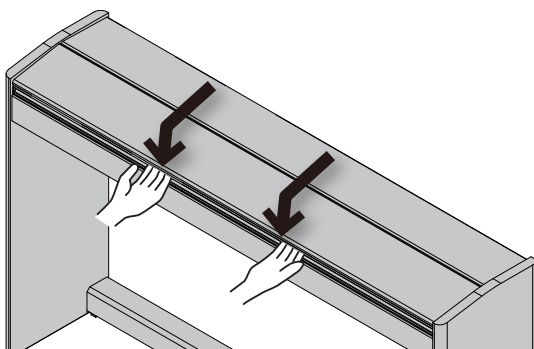

ЗАМЕЧАНИЕ

- Открывая и закрывая крышку клавиатуры или манипулируя педалями, будьте внимательны, не прищемите пальцы подвижными деталями. Если рядом находятся дети, необходимо присутствие взрослого, присматривающего за ними.
- Во избежании несчастных случаев, прежде чем перемещать фортепиано, убедитесь, что его крышка закрыта.

При открывании и закрывании крышки клавиатуры будьте внимательны, не прищемите пальцы складывающимися частями.

Закрывать крышку, надавливая на нее сверху опасно, поскольку при этом можно прищемить пальцы ее складывающимися частями.

Если открывать крышку, надавливая на нее, можно опрокинуть устройство. При открытии и закрытии крышки беритесь за ее край.

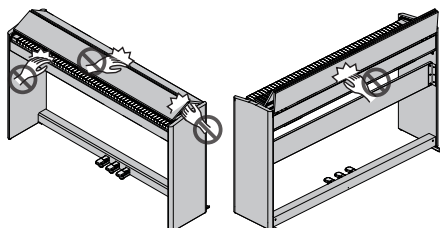

Включение/выключение питания

Подключение блока питания для сети переменного тока

1. Подключите блок питания для сети переменного тока к разъему DC In, расположенному внизу фортепиано.

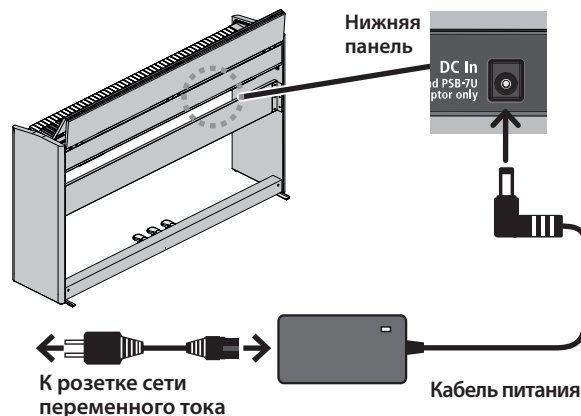

Включение питания

1. Нажмите на кнопку [⏻], чтобы включить ее.

Через небольшой промежуток времени можно будет воспроизводить звуки, играя на клавиатуре.



- * Прежде чем включить или выключить устройство, установите громкость в минимум. Даже в этом случае при включении/выключении устройства могут возникать посторонние призвуки. Это признаком неисправности не является.

2. Для управления громкостью используйте соответствующие кнопки.

При нажатии на кнопку [🔊] громкость увеличивается, на кнопку [🔊] — уменьшается.

Текущий уровень отображается с помощью индикатора громкости.

Таким образом можно регулировать громкость встроенной акустической системы устройства, если она используется, или громкость наушников, если они подключены. Установленное значение громкости сохраняется автоматически.



Выключение питания

1. Удерживайте достаточно долго нажатой кнопку [⏻] (питание).

ЗАМЕЧАНИЕ

В соответствии с заводскими установками питание устройства автоматически выключается через 30 минут простоя (на инструменте не играют и не выполняют никаких манипуляций).

Чтобы питание автоматически не выключалось, установите параметр "Auto Off" в значение "OFF" как описано в разделе "Функция автоматического выключения питания (Auto Off)" (стр. 35).

- Несохранные данные после отключения питания стираются. Чтобы не потерять нужные данные, их необходимо предварительно сохранить.
- Если питание автоматически отключилось, для его включения используйте кнопку [⏻].

Использование наушников

Если хотите играть, чтобы вас никто не слышал, используйте наушники. В фортепиано предусмотрено два разъема для наушников, чтобы одновременно могло работать два человека.

1. Подключите наушники к соответствующему гнезду нижней панели.

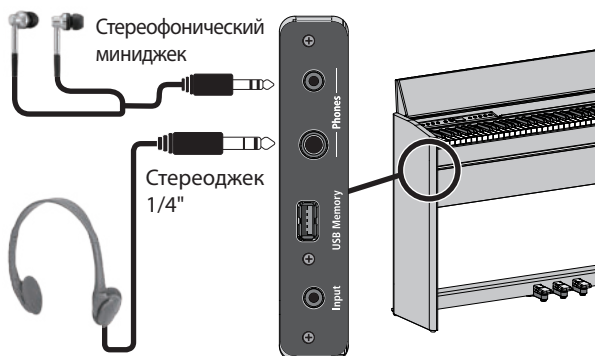

ЗАМЕЧАНИЕ

При подключении наушников встроенная акустическая система фортепиано отключается.

2. С помощью соответствующих кнопок настройте громкость в наушниках.

ЗАМЕЧАНИЕ

- При работе в наушниках эффект Headphones 3D Ambience позволяет добиться ощущения, что звучит само фортепиано, и вы слушаете его **"по воздуху"** (стр. 20).
- Если наушники не используются, их можно повесить на специальный крючок.



Принципы работы

Для управления функциями фортепиано используются регулятор [↻] (выбор/подтверждение) и кнопка [↵] (возврат).



Выбор настройки или редактирование значения	Вращайте регулятор [↻]
Подтверждение	Нажмите на регулятор [↻]
Перемещение символов "-"/" "+" по экрану	Нажмите на регулятор [↻]
Возврат к предыдущему экрану или выход из текущего	Нажмите на кнопку [↵]
Сброс в значение по умолчанию	Длительное нажатие на регулятор [↻]

Перемещение символов "-"/" "+"

На некоторых экранах имеется более одной строки (нижняя и верхняя), в которых расположены различные настройки. Например, в верхней строке можно выбирать группу тембров, а в нижней — тембр. В этом случае при каждом нажатии на регулятор [↻] положение символов "-"/" "+" меняется с текущего на альтернативное (верхняя строка/нижняя строка), а при вращении регулятора [↻] изменяется значение параметра строки, в которой находятся символы "-"/" "+".



Если символы "-"/" "+" расположены в верхней строке, изменяется группа тембров

Если символы "-"/" "+" расположены в нижней строке, изменяется тембр

Использование педалей

Нажимая на педали, можно применять эффекты к звуку фортепиано.



Демпферная педаль (правая)	Используется для продления звука. Если педаль нажата, ноты продолжают звучать даже после их снятия. Уровень резонанса звука зависит от глубины нажатия на педаль.
Педаль сустейна (центральная)	Продлевается звучание нот, которые были взяты при нажатой педали.
Приглушающая педаль (левая)	Педаль позволяет "смягчить" звук. Если играть с той же динамикой при нажатой приглушающей педали, звук будет тише. Степень приглушения определяется глубиной нажатия на педаль.

* Открывая и закрывая крышку клавиатуры или манипулируя педалями, будьте внимательны, не прищемите пальцы подвижными деталями. Если рядом находятся дети, необходимо присутствие взрослого, присматривающего за ними.

Выбор тембра

Фортепиано может играть не только различными фортепианными звуками, но и звуками других музыкальных инструментов. Тембры разнесены по двум группам: "фортепианные" и "другие". Для выбора требуемой группы нажмите на соответствующую кнопку.

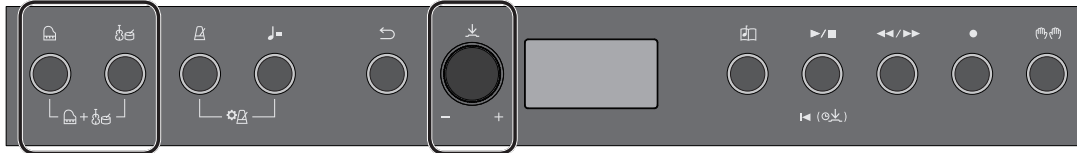

Выбор фортепианных тембров

Для выбора различных фортепианных тембров нажмите на кнопку [🎹] (фортепиано).

1. Нажмите на кнопку [🎹].

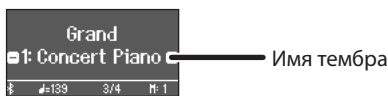

Будет выбран фортепианный тембр.

2. Вращая регулятор [↻], выберите нужный фортепианный тембр.

Фортепианные тембры разнесены по четырем категориям.

Продолжая вращать регулятор [↻], можно перейти к выбору тембров следующей категории.

Типичные фортепианные тембры (категория рояльных тембров)

Дисплей	Описание
Concert Piano	Звук роскошного концертного рояля. Мы настойчиво рекомендуем использовать этот фортепианный звук, который подходит для игры в различных музыкальных стилях.
Ballad Piano	Мягкий рояльный звук, рекомендуется для использования в спокойных композициях.
Mellow Piano	Рояльный звук, отличающийся еще большей мягкостью по сравнению со звуками категории Ballad Piano. Это идеальный звук для нежных композиций и создания расслабляющей атмосферы.

Дисплей	Описание
Bright Piano	Яркий звук рояля, рекомендуется для исполнения парий, которые должны выделяться на фоне звучания ансамбля.

Выбор категории

1. Нажмите на кнопку [↻], чтобы переместить символы "-" "/" "+" в верхнюю строку дисплея.



2. Вращая регулятор [↻], выберите требуемую категорию.

Для перехода к выбору тембров нажмите еще один раз на регулятор [↻], чтобы переместить символы "-" "/" "+" в нижнюю строку дисплея.

Категории кнопки [🎹]

Дисплей	Описание
Grand	Тембры роялей
Upright	Тембры обычного пианино и регтаймовые тембры
Classical	Фортепианные и клавишинные тембры
E.Piano	Тембры электропиано, распространенные в популярной и роковой музыке

➔ Фортепианные тембры категорий, отличных от категории Grand, перечислены в разделе "Список тембров" (стр. 40).

Выбор тембров, отличных от фортепианных

Нажмите на кнопку [🎸], чтобы перейти к выбору тембров, отличных от фортепианных.

1. Нажмите на кнопку [🎸].



Выберется соответствующий тембр.

2. Вращая регулятор [↻], выберите нужный тембр из группы тембров, отличных от фортепианных.

Аналогично фортепианным, тембры этой группы также разнесены по нескольким категориям. Категории выбираются точно так же, как и категории фортепианных тембров.

➔ Тембры, отличные от фортепианных, перечислены в разделе "Список тембров" (стр. 40).

Категории кнопки [🎸]

Дисплей	Описание
Strings	Тембры инструментов, используемых в оркестре, главным образом тембры струнных, например скрипки
Organ	Такие тембры, как тембр духового (церковного) органа * Если выбран тембр, предусматривающий обработку модуляционным эффектом (эффект вращающихся динамиков), можно будет откорректировать частоту модуляции, нажав на кнопку [🎸].
Voice	Вокальные звуки. Предусмотрено изменение звука согласно скорости взятия нот (4 градации).
Do Re Mi	Берущиеся ноты воспроизводятся как "До-Ре-Ми" (сольфеджио).
Drums	Звуки ударных инструментов, таких как барабаны и перкуссия.
GM2	Звуки стандарта GM2.

Воспроизведение пьесы

Ниже описано как прослушивать встроенные пьесы. Это можно делать для сравнения с собственным исполнением (в качестве эталона) или разучивания партий левой и правой рук отдельно под аккомпанемент. Встроенные пьесы разнесены по нескольким категориям.

1. **Нажмите на кнопку [📄].**



Откроется экран Song.

2. **Вращая регулятор [↕], выберите требуемую категорию пьес.**



Выберем, например, категорию "Listening".

3. **Нажмите на кнопку [↕], чтобы переместить символы "-" / "+" в нижнюю строку дисплея.**



Символы "-" / "+"

4. **Вращая регулятор [↕], выберите требуемую пьесу.**

В данном примере выберем пьесу "Valse, op.34-1".

5. **Нажмите на кнопку [▶/■].**



Кнопка загорится и пьеса начнет воспроизводиться.

6. **Для остановки пьесы нажмите еще один раз на кнопку [▶/■].**

Кнопка погаснет.

Список категорий

Категория	Описание
Listening	Фортепианные пьесы, рекомендуемые для прослушивания.
Ensemble	Известные пьесы, в основном классические произведения. В их состав включены концерты для фортепиано, дуэты и джазовые аранжировки классических произведений. В коллекцию входят пьесы достаточно сложные для исполнения, они ориентированы на пианистов среднего и более высокого уровней.
Entertainment	Аранжировки известных во всем мире пьес, включая популярные, джазовые и детские пьесы, в переложении, представляющем интерес для широкого круга исполнителей, от начинающих и до "продвинутых".
Do Re Mi Lesson	Уроки для освоения азбуки музыки с помощью пропевания мелодии под сопровождение пьесы или практических занятий по чтению "с листа".
Scales	Гаммы во всех тональностях (мажорные гаммы, минорные гаммы)
Hanon	The Virtuoso Pianist No.1 – 20
Beyer	Vorschule im Klavierspiel Op.101 No.1 – 106
Burgmüller	25 Études faciles et progressives Op.100
Czerny100	100 Übungsstücke Op.139
USB Memory	Пьесы, находящиеся на USB-накопителе
Встроенная память	Пьесы, хранящиеся во внутренней памяти инструмента

➔ Список встроенных пьес приведен в конце руководства в разделе "Список встроенных пьес" (стр. 42).

Воспроизведение отдельных партий

Встроенные пьесы состоят из трех партий (партии левой и правой рук и партия аккомпанемента). Имеется возможность воспроизводить именно те партии, которые необходимы.



1. **Нажмите на кнопку [🎹/🎸].**
2. **Вращая регулятор [↕], выберите партию, которую необходимо приглушить.**
3. **Нажмите на регулятор [↕] для подтверждения.**

Согласно данным настройкам будет воспроизводиться только партия левой руки.

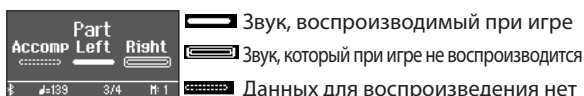

🎹 Звук, воспроизводимый при игре

🎸 Звук, который при игре не воспроизводится

📄 Данных для воспроизведения нет

* Партии левой руки и аккомпанемента присутствуют не во всех пьесах. Выбрать несуществующую партию невозможно.

4. **Нажмите на кнопку [▶/■].**

Будут воспроизводиться только те партии, которые вы выбрали. Можно разучивать произведение, играя заглушенную партию под аккомпанемент остальных.

Изменение темпа пьесы

Предусмотрена возможность разучивания произведений в удобном темпе.

1. **Выбрав пьесу, нажмите на кнопку [♩=].**



На дисплей выведется темп пьесы.

2. **Вращая регулятор [↕], откорректируйте значение темпа, выраженного в цифровом формате.**

Темп пьесы будет меняться.

3. **Занимайтесь под аккомпанемент пьесы.**

Настройка темпа в музыкальной терминологии

1. **Нажмите на кнопку [↕], чтобы переместить символы "-" / "+" в нижнюю строку дисплея.**



2. **Вращая регулятор [↕], выберите название требуемого темпа.**

Темп соответствующим образом изменится.

Практические занятия под метроном

Ниже описано как настроиться, чтобы играть под метроном. При этом можно менять темп метронома и размер такта (метр).

1. **Нажмите на кнопку [A].**



Кнопка начнет мигать и запустится метроном.

2. **Играйте под метроном.**
3. **Для остановки метронома нажмите еще один раз на кнопку [A].**

Кнопка погаснет.

Управление темпом

1. **Нажмите на кнопку [J=].**



На дисплей выведется значение текущего темпа.

2. **Вращая регулятор [v], откорректируйте значение.**

Изменение размера такта

1. **Нажмите одновременно на кнопки [A] и [J=].**



Откроется экран с настройками метронома.

2. **Вращая регулятор [v], перейдите на экран "Beat".**
3. **Нажмите на кнопку [v], чтобы переместить символы "-" / "+" в нижнюю строку дисплея.**



4. **Вращая регулятор [v], выберите требуемый размер такта.**

Доступные
размеры такта
метронома

2/2, 3/2, 2/4, 3/4, 4/4, 5/4, 6/4, 7/4, 3/8, 6/8,
8/8, 9/8, 12/8 (значение по умолчанию: 4/4)

5. **Нажмите несколько раз на кнопку [v], чтобы вернуться к предыдущему экрану.**

Запись исполнения на клавиатуре

Можно записать игру на клавиатуре инструмента, а затем воспроизвести ее для анализа.

Подготовка к записи

1. **Выберите тембр, которым будете играть.**
2. **Если необходимо, включите метроном.**
Нажмите на кнопку [A].
Слушая метроном, настройте темп пьесы и размер такта.

Запуск/останов записи

3. **Нажмите на кнопку [●].**



Кнопка [●] загорится, кнопка [▶/■] начнет мигать, а фортепиано перейдет в режим готовности к записи.

Для отказа от записи нажмите на кнопку [●] еще раз.

4. **Нажмите на кнопку [▶/■].**



После одного такта предварительного отсчета запускается запись, и загораются обе кнопки — [●] и [▶/■].

ЗАМЕЧАНИЕ

Запустить запись можно, начав играть на клавиатуре, а не нажимая на кнопку [▶/■]. В этом случае предварительный отсчет не воспроизводится.

5. **Играйте.**

6. **Для остановки записи нажмите еще один раз на кнопку [▶/■].**

Запись остановится.

Исполнение сохраняется автоматически.

Прослушивание записанного исполнения

7. **Нажмите на кнопку [▶/■].**

После остановки записи выбирается вновь записанная пьеса.

Запускается воспроизведение записанной пьесы.

Удаление сохраненной пьесы

1. **Удерживая нажатой кнопку [●], нажмите на кнопку [v].**



Откроется экран "Delete Song - Media".

2. **Нажмите на регулятор [v] для подтверждения.**



Откроется экран "Delete Song - Song".

3. **Нажмите на регулятор [v] для подтверждения.**

Выведется запрос на подтверждение.

4. **Вращая регулятор [v], выберите опцию "Yes", затем нажмите на регулятор [v] для подтверждения.**

Выполнится операция удаления.

Потенциальные возможности

Функция Bluetooth позволяет наладить беспроводную связь между фортепиано и мобильным устройством, например смартфоном или планшетом, чтобы можно было делать следующее.

Воспроизведение через аудиосистему фортепиано сигнала, принимаемого от мобильного устройства.

Музыкальные данные, хранящиеся в iPhone или другом мобильном устройстве, можно воспроизводить, передавая по беспроводному каналу, через аудиосистему фортепиано.

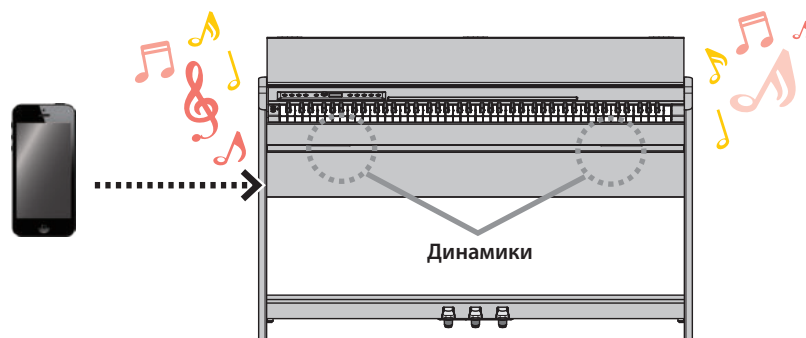

Использование программных приложений

Установив на мобильное устройство программные приложения, например "Piano Every Day" или "Piano Designer" компании Roland, можно расширить функционал фортепиано за счет новых интересных возможностей обучения и проведения досуга.

Возможности Piano Every Day

- Просмотр партитур встроенных пьес и разучивание их
- Выход в интернет для поиска и загрузки партитур пьес, которые вы хотели бы сыграть
- Запись игры и ее воспроизведение с использованием смартфона
- Оценка уровня мастерства с помощью уроков для встроенных пьес

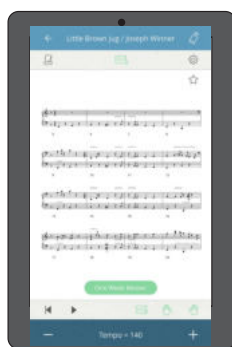

Возможности Piano Designer

- Простая настройка параметров, определяющих звук фортепиано, например крышки, струн, молоточков и т.д.
- Игра фортепианными тембрами, созданными известнейшими настройщиками
- Настройка высоты, громкости и тембра каждой из нот с использованием графического интерфейса

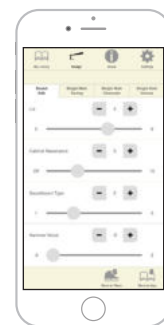

Сопряжение

Для налаживания беспроводной связи между фортепиано и мобильным устройством сначала необходимо выполнить процедуру сопряжения.

По сути сопряжение — это процедура регистрации (взаимной аутентификации) мобильного устройства в фортепиано.

Сопрягайте устройство как описано в процедуре для соответствующей функции.



Процесс сопряжения

Для воспроизведения музыки через акустическую систему фортепиано и использования фортепиано с программным приложением необходимо выполнить две разные процедуры сопряжения. Обратите внимание, процедуры сопряжения отличаются друг от друга.

- ➔ "Определение начальных установок (сопряжение)" стр. 16)
- ➔ "Определение установок (сопряжение)" (стр. 16).



Прослушивание музыки через акустическую систему фортепиано

Ниже описано как можно определить установки, позволяющие воспроизводить музыкальные данные, находящиеся в мобильном устройстве, через акустическую систему фортепиано.

Определение начальных установок (сопряжение)

Рассматривается на примере сопряжения с iPod. Если используется мобильное устройство на базе Android, ознакомьтесь с его руководством пользователя.

1. **Расположите мобильное устройство, с которым необходимо установить связь, рядом с фортепиано.**
2. **Удерживайте достаточно долго нажатой кнопку [⚙] (⌘) фортепиано.**

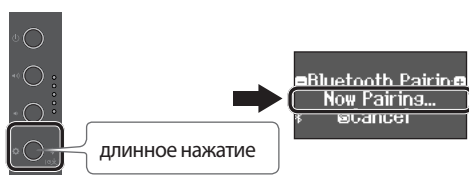

После того как на дисплее появится "Now Pairing", отпустите палец.

3. **Включите функцию Bluetooth на мобильном устройстве.**



4. **Коснитесь "RP701 Audio" или "F701 Audio" на экране Bluetooth мобильного устройства.**

Запустится процесс сопряжения фортепиано и мобильного устройства. После удачного завершения сопряжения на дисплее фортепиано появится "AUDIO" (см. ниже).

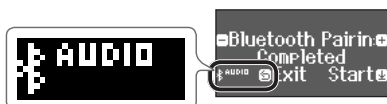

5. **Для возврата к предыдущему экрану нажмите на кнопку [⚙] (⌘) фортепиано.**

* Если мобильное устройство уже сопрягалось с фортепиано, повторно его производить не требуется. Просто включите функцию Bluetooth на мобильном устройстве, и связь с фортепиано будет установлена.

Воспроизведение аудио

1. **Запустите воспроизведение на мобильном устройстве.**

Звук будет воспроизводиться через акустическую систему фортепиано.

2. **Настройте громкость в мобильном устройстве.**

Использование фортепиано с программным приложением

Ниже описано как настроить фортепиано для работы с программным приложением, установленным в мобильном устройстве.

Загрузка программного приложения

Загрузите заблаговременно программное приложение в мобильное устройство (стр. 1).

Определение установок (сопряжение)

В качестве примера рассмотрено использование программного приложения "Piano Every Day" с мобильным устройством iOS. Чтобы наладить связь по Bluetooth с оборудованием Android, обращайтесь к руководствам пользователя по соответствующим устройствам.

1. **Включите функцию Bluetooth на мобильном устройстве.**



ЗАМЕЧАНИЕ

Если в поле "DEVICES" выводится имя используемого инструмента, например "RP701 MIDI", не прикасайтесь к нему.

2. **Запустите программное приложение, которое установили на мобильное устройство.**



3. **Коснитесь пиктограммы меню, расположенной в нижней правой части экрана программного приложения, а затем коснитесь на экране меню поля "Bluetooth".**

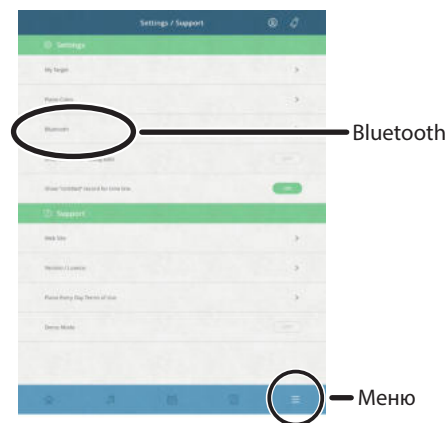

На экран мобильного устройства выведется "RP701 MIDI" или "F701 MIDI".

4. **В зависимости от используемого устройства, коснитесь "RP701 MIDI" или "F701 MIDI".**

Запустится процесс сопряжения фортепиано и мобильного устройства. После удачного завершения сопряжения на дисплее фортепиано появится "MIDI" (см. ниже).



Программное приложение к использованию готово.

➔ Если сопряжение завершилось некорректно (стр.28)

Справочная информация

Информация, представленная в разделе "Справочная информация"

В данном разделе описаны более сложные способы использования фортепиано, а также пути решения возможных проблем. Основные способы использования изложены в разделе "Основная информация". В конце этого раздела приводятся списки тембров и встроенных пьес.

Информация раздела относится к обоим моделям, RP701 и F701.

Подключение оборудования

Нижняя панель

* Для предотвращения сбоев и выхода оборудования из строя, прежде чем приступать к коммутации, устанавливайте громкость в минимум и отключайте питание всех участвующих в этом процессе устройств.

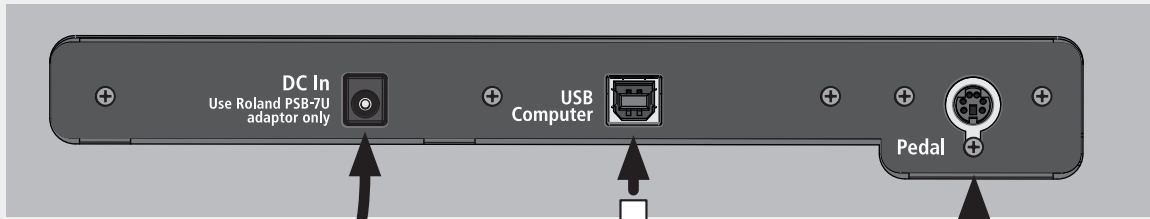

Разъем DC IN

Используется для подключения блока питания для сети переменного тока.

страница 6

страница 10

Разъемы для наушников

Используются для подключения наушников.

страница 7

страница 11

Порт USB Computer

Используется для подключения к компьютеру. Для его коммутации используйте имеющиеся в продаже USB-кабели. При этом появляется возможность обмена данными с программным секвенсером (имеется в продаже), установленным на компьютер. Это позволяет создавать и редактировать музыкальный материал.



Разъем Pedal

Используется для подключения кабеля педали.



Порт USB Memory

Используется для подключения накопителей USB. Через этот порт можно записывать игру на фортепиано в формате аудио или воспроизводить через акустическую систему фортепиано музыкальные данные (файлы форматов WAVE, MIDI, MP3) с накопителя USB (стр. 24, стр. 21).

* Ни в коем случае не выключайте питание, не вынимайте накопитель USB и не отсоединяйте силовой кабель до тех пор, пока не перестанет мигать индикатор накопителя USB.

* Убедившись, что накопитель USB ориентирован правильно, вставьте его в порт до упора. Не применяйте избыточных усилий.



Разъем Input

Используется для подключения аудиопроигрывателя или смартфона. Сигнал с аудиопроигрывателя можно воспроизводить через акустическую систему фортепиано. Можно играть на инструменте под аккомпанемент воспроизводимых композиций. Для коммутации используйте имеющиеся в продаже кабели, оборудованные миниджеками.



Использование (исполнение)

Назначение разных тембров на разные диапазоны клавиатуры

Можно разбить в нужном месте клавиатуру на два диапазона и назначить на каждый из них свой тембр. Этот режим называется "Split Play" (игра с разделением клавиатуры). Точка, в которой клавиатура разбивается на две, называется "точкой разбиения клавиатуры".

1. Нажмите на кнопку [⊗].

Кнопка [⊗] загорится, и фортепиано перейдет в функциональный режим работы.

2. Вращая регулятор [↻], перейдите на экран "Keyboard Mode".

3. Нажмите на регулятор [↻] для подтверждения, затем, вращая регулятор [↻], выберите "Split".

4. Нажмите на кнопку [⊗], чтобы выйти из функционального режима работы.

Откроется экран Split.

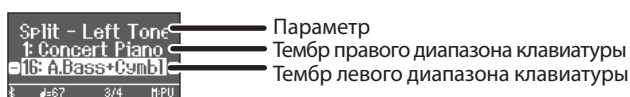

При включении питания на правый диапазон клавиатуры назначается тембр "Concert Piano", а на левый — тембр "A.Bass + Cymbal".

При включении разбиения клавиатуры активируются следующие настройки.

Точка разбиения клавиатуры (при включении питания по умолчанию): F#3



5. Для отмены режима Split Play нажмите на кнопку [⊗], чтобы войти в функциональный режим, а затем измените установку с "Keyboard Mode" на "Whole".

Изменение настроек режима Split Play

Для редактирования описанных ниже установок перейдите на экран Split.

	Реализация
Изменение тембра левого диапазона (Split-Left Tone)	<ol style="list-style-type: none"> 1. Нажмите на кнопку [⏪] или [⏩]. Выберется соответствующая группа тембров. 2. Вращая регулятор [↻], выберите нужный тембр. * Если для левого диапазона клавиатуры выбрать тембр из группы, соответствующей кнопке [⏪], он может звучать не так, как обычно.
Изменение тембра правого диапазона (Split-Right Tone)	<ol style="list-style-type: none"> 1. Нажмите на регулятор [↻], чтобы в верхней строке дисплея вывелись знаки ".""+". 2. Вращая регулятор [↻], перейдите к экрану "Right Tone". 3. Нажмите на регулятор [↻] для подтверждения. 4. Нажмите на кнопку [⏪] или [⏩]. Выберется соответствующая группа тембров. 5. Вращая регулятор [↻], выберите нужный тембр.
Изменение точки разбиения клавиатуры (Split-Point)	<ol style="list-style-type: none"> 1. Нажмите на регулятор [↻], чтобы в верхней строке дисплея вывелись знаки ".""+".
Регулировка баланса громкости левого и правого диапазонов клавиатуры (Split-Balance)	<ol style="list-style-type: none"> 2. Вращая регулятор [↻], выберите экран настройки, которую необходимо отредактировать.
Регулировка октавного транспонирования левого и правого диапазонов клавиатуры (Split-Left/Right Shift)	<ol style="list-style-type: none"> 3. Нажмите на регулятор [↻] для подтверждения. 4. Вращая регулятор [↻], выберите параметр, который необходимо отредактировать.

Игра двумя тембрами, наложенными друг на друга

Можно воспроизводить два тембра одновременно с помощью одной клавиши. Этот режим называется "Dual Play" (наложение тембров).

1. Нажмите на кнопку [⊗].

Кнопка [⊗] загорится, и фортепиано перейдет в функциональный режим работы.

2. Вращая регулятор [↻], перейдите на экран "Keyboard Mode".

3. Нажмите на регулятор [↻] для подтверждения, затем, вращая регулятор [↻], выберите "Dual".

4. Нажмите на кнопку [⊗], чтобы выйти из функционального режима работы.

Откроется экран Dual.



При включении питания в качестве тембра 1 выбирается "Concert Piano", а в качестве тембра 2 — "SymphonicStr1".

5. Для отмены режима Dual Play нажмите на кнопку [⊗], чтобы войти в функциональный режим, а затем измените установку с "Keyboard Mode" на "Whole".

ЗАМЕЧАНИЕ

На экран Dual можно перейти, нажав одновременно на кнопки [⏪] и [⏩]. Для выхода из Dual Play нажмите еще раз одновременно на эти кнопки.

Изменение настроек режима Dual Play

Для редактирования описанных ниже установок перейдите на экран Dual.

	Реализация
Выбор тембра 2 (Dual-Tone 2)	<ol style="list-style-type: none"> 1. Нажмите на кнопку [⏪] или [⏩]. Выберется соответствующая группа тембров. 2. Вращая регулятор [↻], выберите нужный тембр. * Если в качестве тембра 2 выбрать тембр из группы, соответствующей кнопке [⏪], он будет звучать не так как обычно.
Выбор тембра 1 (Dual-Tone 1)	<ol style="list-style-type: none"> 1. Нажмите на регулятор [↻], чтобы в верхней строке дисплея вывелись знаки ".""+". 2. Вращая регулятор [↻], выберите экран "Tone 1". 3. Нажмите на регулятор [↻] для подтверждения. 4. Нажмите на кнопку [⏪] или [⏩]. Выберется соответствующая группа тембров. 5. Вращая регулятор [↻], выберите нужный тембр.
Изменение баланса громкости двух тембров (Dual-Balance)	<ol style="list-style-type: none"> 1. Нажмите на регулятор [↻], чтобы в верхней строке дисплея вывелись знаки ".""+". 2. Вращая регулятор [↻], выберите экран настройки, которую необходимо отредактировать.
Изменение октав двух тембров (Dual-Tone 1/Tone 2 Shift)	<ol style="list-style-type: none"> 3. Нажмите на регулятор [↻] для подтверждения. 4. Вращая регулятор [↻], выберите параметр, который необходимо отредактировать.

Настройка объемности и яркости звука

К звуку можно добавить реверберационную составляющую, чтобы создать ощущение акустики концертного зала. Кроме того, предусмотрена возможность настройки яркости звука с клавиатуры или звука воспроизводящейся пьесы.

1. Нажмите на кнопку [⚙️].

Кнопка загорится, и фортепиано перейдет в функциональный режим работы.

2. Вращая регулятор [↻], выберите экран настройки, которому необходимо отредактировать.

3. Нажмите на регулятор [↻] для подтверждения, затем, вращая регулятор [↻], выберите требуемое значение.

Ambience	Чем выше значение, тем интенсивнее реверберационные отражения. • Аудиофайлы эффектом реверберации не обрабатываются.
	0 — 10 (значение по умолчанию: 1)
Headphones 3D Ambience	Эффект Headphones 3D Ambience позволяет создать ощущение, что звук передается от фортепиано "по воздуху", а не воспроизводится через наушники. • Эффект Headphones 3D Ambience работает только с фортепианными звуками. • Аудиофайлы эффектом реверберации не обрабатываются.
	Off, On (значение по умолчанию: On)
Brilliance	Чем больше значение, тем ярче звук.
	-10 — 0 — +10 (значение по умолчанию: 0)

4. Чтобы выйти из функционального режима работы, нажмите на кнопку [⚙️],

Настройка чувствительности клавиатуры

Предусмотрена возможность настройки чувствительности клавиатуры.

1. Нажмите на кнопку [⚙️].

Кнопка загорится, и фортепиано перейдет в функциональный режим работы.

2. Вращая регулятор [↻], перейдите на экран "Key Touch".

3. Нажмите на регулятор [↻] для подтверждения, затем, вращая регулятор [↻], выберите требуемое значение.

50 (значение по умолчанию)	При этом значении чувствительность максимально приближена к чувствительности акустического фортепиано.
1 — 100	Чем больше значение, тем "тяжелее", жестче клавиатура.
Fix	Громкость от динамики исполнения не зависит.

4. Чтобы выйти из функционального режима работы, нажмите на кнопку [⚙️],

Практические занятия под метрономом

Предусмотрена возможность проведения практических занятий под метрономом.

→ "Практические занятия под метрономом" (стр. 14)

Редактирование настроек метронома

Кроме темпа и размера (метра) можно настраивать и другие параметры метронома.

1. Нажмите одновременно на кнопки [⏏] и [⏏].

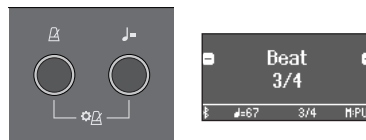

Откроется экран с настройками метронома.

2. Вращая регулятор [↻], выберите экран, настройку которого необходимо отредактировать.

3. Нажмите на регулятор [↻] для подтверждения.

4. Вращая регулятор [↻], откорректируйте значение.

Beat (размер такта)	2/2, 3/2, 2/4, 3/4, 4/4, 5/4, 6/4, 7/4, 3/8, 6/8, 8/8, 9/8, 12/8 (значение по умолчанию: 4/4)
Metronome Downbeat	Если выбрать значение On, первая (сильная) доля такта метронома воспроизводится более громким звуком. Off, On (значение по умолчанию: On)
Metronome Pattern	Выбирает ритмический рисунок метронома. Не звучит, восьмые, восьмые триоли, шаффл, шестнадцатые, четвертные триоли, четверти, восьмые с точкой (значение по умолчанию: не звучит)
Metronome Volume	Изменяет громкость метронома Off, 1 — 10 (значение по умолчанию: 5)
Metronome Tone	Определяет тембр метронома. Щелчки, электронный, голос по японски, голос по английски (значение по умолчанию: щелчки)

5. Для выхода из режима определения настроек нажмите на кнопку [⏏].

Имена нот

Значения некоторых параметров, таких как Split Point, задаются с помощью нот.

Например "C4" — это нота До четвертой октавы (считая слева).



Воспроизведение пьесы

Ниже описано как прослушивать встроенные пьесы. Это можно делать для сравнения с собственным исполнением (в качестве эталона) или разучивания партий левой и правой рук отдельно под аккомпанемент.

➔ "Список встроенных пьес" (стр. 42)

➔ "Категории пьес" (стр. 13)

1. Нажмите на кнопку [📄].

Откроется экран Song.



2. Вращая регулятор [↻], выберите требуемую категорию пьес.

3. Нажмите на кнопку [↻], чтобы переместить символы "-" / "+" в нижнюю строку дисплея.

4. Вращая регулятор [↻], выберите пьесу с нужным именем.

Пьесы выбираются в пределах текущей категории.

ЗАМЕЧАНИЕ

Чтобы выбрать другую категорию пьес, нажмите на кнопку [↶].

5. Нажмите на кнопку [▶/■].

Кнопка загорится и пьеса начнет воспроизводиться.

6. Для останова метронома нажмите еще один раз на кнопку [▶/■].

Кнопка погаснет.

7. Для выхода из режима определения настроек пьесы нажмите на кнопку [📄].

Кнопка погаснет.

Выбор режима воспроизведения пьесы

	Реализация
Воспроизведение отдельных партий	Встроенные пьесы состоят из трех партий (партии левой и правой рук и партия аккомпанемента). Имеется возможность воспроизводить именно те партии, которые необходимы. ➔ "Воспроизведение отдельных партий" (стр. 13)
Изменение темпа пьесы	➔ "Изменение темпа пьесы" (стр. 13)
Возврат темпа в начальное значение	1. Нажмите на кнопку [♩=]. Откроется экран темпа. 2. Удерживайте достаточно долго нажатым регулятор [↻]. Темп сбросится в начальное значение.

	Реализация
Воспроизведение пьесы в фиксированном темпе (Tempo Mute)	Это удобно при занятиях под воспроизводящую пьесу. 1. Удерживая нажатой кнопку [▶/■], нажмите на кнопку [♩=]. Для отмены блокировки изменения темпа еще раз, удерживая нажатой кнопку [▶/■], нажмите на кнопку [♩=].
Выбор такта для воспроизведения	1. Нажмите на кнопку [◀/▶]. Откроется экран тактов. 2. Вращая регулятор [↻], выберите такт, с которого пьеса должна начать воспроизводиться. 3. Нажмите на кнопку [▶/■]. Пьеса начнет воспроизводиться с выбранного такта. ЗАМЕЧАНИЕ • Если достаточно долго удерживать нажатой кнопку [▶/■] ([▶/■] ([▶/■] ([♩=])), будет выбран первый такт пьесы. • Для возврата к предыдущему экрану нажмите на кнопку [◀/▶] или [↶].
Предварительный отсчет перед запуском воспроизведения пьесы	1. Удерживая нажатой кнопку [📄], нажмите на кнопку [▶/■].
Воспроизведение всех пьес выбранной категории	1. Удерживая нажатой кнопку [📄], нажмите на кнопку [▶/■].
Транспонирование воспроизведения пьесы в другую тональность	1. Нажмите на кнопку [⚙️]. Кнопка [⚙️] загорится, и фортепиано перейдет в функциональный режим работы. 2. Вращая регулятор [↻], перейдите на экран "Song Transpose". 3. Нажмите на регулятор [↻] для подтверждения. 4. Вращая регулятор [↻], определите значение интервала транспонирования в полутонах. 5. Нажмите на кнопку [▶/■]. Воспроизведение пьесы транспонируется.
Воспроизведение пьесы из папки накопителя USB	1. Нажмите на кнопку [📄] и, вращая регулятор [↻], выберите опцию "USB Memory". 2. Нажмите на регулятор [↻] для подтверждения. Вход в папку 3. Вращая регулятор [↻], выберите требуемую папку. 4. Нажмите на регулятор [↻] для подтверждения. Выход из папки 5. Поверните регулятор [↻] против часовой стрелки, чтобы выбрать опцию "Up". 6. Нажмите на регулятор [↻] для подтверждения.

Запись исполнения

Запись исполнения на клавиатуре

Можно записать игру на клавиатуре инструмента, а затем воспроизвести ее для анализа.

Подготовка к записи

1. Выберите тембр, которым будете играть.
2. Если необходимо, включите метроном.
Определите настройки метронома (темп и размер такта). Настройки метронома сохраняются в пьесе. Их же можно использовать и при воспроизведении.
3. Нажмите на кнопку [●].
Кнопка [●] загорится, кнопка [▶/■] начнет мигать, а фортепиано перейдет в режим готовности к записи. Для отказа от записи нажмите на кнопку [●] еще раз.

Запуск/останов записи

4. Нажмите на кнопку [▶/■].
После одного такта предварительного отсчета запускается запись, и загораются обе кнопки — [●] и [▶/■]. Исполнение сохраняется автоматически.

ЗАМЕЧАНИЕ

Запустить запись можно, начав играть на клавиатуре, а не нажимая на кнопку [▶/■]. В этом случае предварительный отсчет не воспроизводится.

5. Для останова записи нажмите еще один раз на кнопку [▶/■].
Запись остановится.

Прослушивание записанного исполнения

6. Нажмите на кнопку [▶/■].
После останова записи выбирается вновь записанная пьеса. Запускается воспроизведение записанной пьесы.

Удаление сохраненной пьесы

Сохраненную пьесу можно удалить.

ЗАМЕЧАНИЕ

- Записанную пьесу можно удалить также следующим образом. Удерживая нажатой кнопку [●], нажмите на кнопку [↶].
- Для стирания всех пьес, сохраненных во внутреннюю память, инициализируйте ее ("Форматирование (Format Media)" (стр. 30)).

1. Нажмите на кнопку [⚙].
Кнопка [⚙] загорится, и фортепиано перейдет в функциональный режим работы.
2. Вращая регулятор [↻], выберите экран "Delete Song".
3. Нажмите на регулятор [↻] для подтверждения.
Откроется экран "Delete Song - Media".



4. Вращая регулятор [↻], выберите память, в которой находится удаляемая пьеса, а затем нажмите на регулятор [↻] для подтверждения.

5. Вращая регулятор [↻], выберите пьесу, которую необходимо удалить, затем нажмите на регулятор [↻] для подтверждения.

Выведется запрос на подтверждение.

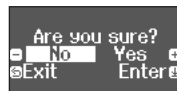

Для отмены операции нажмите на кнопку [↶].

6. Вращая регулятор [↻], выберите опцию "Yes", затем нажмите на регулятор [↻] для подтверждения.

Выполнится операция удаления.

7. Нажмите на кнопку [⚙].

Произойдет выход из функционального режима работы.

Управление записанными пьесами

Ниже описана процедура редактирования имени записанной (сохраненной) пьесы.

1. Нажмите на кнопку [⚙].
Кнопка [⚙] загорится, и фортепиано перейдет в функциональный режим работы.
2. Вращая регулятор [↻], перейдите к экрану "Rename Song".
3. Нажмите на регулятор [↻] для подтверждения.
Откроется экран "Rename Song - Media".



4. Вращая регулятор [↻], выберите память, содержащую пьесу, имя которой необходимо отредактировать, а затем нажмите на регулятор [↻] для подтверждения.
5. Вращая регулятор [↻], выберите пьесу, имя которой необходимо отредактировать, затем нажмите на регулятор [↻] для подтверждения.
6. Откорректируйте имя пьесы.

	Реализация
Выбор символа, который необходимо отредактировать.	Вращайте регулятор [↻]
Изменение символа	Нажмите на регулятор [↻] (подтверждение) → Вращайте регулятор [↻] (выбор символа) → Нажмите на регулятор [↻] (возврат)
Вставка одного символа	Нажмите на кнопку [▶/■]
Удаление одного символа	Нажмите на кнопку [●].

7. Вращая регулятор [↻], выберите пиктограмму ✓, расположенную на краю экрана справа, затем нажмите на регулятор [↻] для подтверждения.
Выведется запрос на подтверждение.

8. Вращая регулятор [↻], выберите опцию "Yes", затем нажмите на регулятор [↻] для подтверждения.
Пьеса будет переименована.

* Ни в коем случае не выключайте питание или не извлекайте накопитель USB до тех пор, пока с экрана не исчезнет сообщение "Executing...".

9. Нажмите на кнопку [⚙].

Произойдет выход из функционального режима работы.

Копирование записанной пьесы

Пьесы, хранящиеся во внутренней памяти, можно скопировать на накопитель USB. И наоборот, пьесы с накопителя USB можно скопировать во внутреннюю память.

1. Нажмите на кнопку [⚙️].

Кнопка [⚙️] загорится, и фортепиано перейдет в функциональный режим работы.

2. Вращая регулятор [↻], перейдите к экрану "Copy Song", затем нажмите на регулятор [↻] для подтверждения.

3. Нажмите на регулятор [↻] для подтверждения.

Откроется экран "Copy Song - Media".

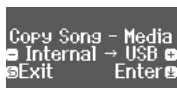

4. Вращая регулятор [↻], выберите память, которая будет выступать в роли источника и приемника данных, затем нажмите на регулятор [↻] для подтверждения.

5. Вращая регулятор [↻], выберите пьесу, которую необходимо скопировать.

Для отмены операции нажмите на кнопку [↩️].

6. Нажмите на регулятор [↻]

Выполнится операция копирования.

* Ни в коем случае не выключайте питание или не извлекайте накопитель USB до тех пор, пока с экрана не исчезнет сообщение "Executing...".

7. Нажмите на кнопку [⚙️].

Произойдет выход из функционального режима работы.

Более сложные методы записи

Запись партий левой и правой рук по отдельности

Предусмотрена возможность записи партий Left (левая рука) и Right (правая рука) по отдельности. Это позволяет записывать каждую из рук независимо друг от друга.



Партия Left (или Right)

Подготовка к записи

1. Выберите тембр, которым будете играть.

2. Если необходимо, включите метроном.

Определите настройки метронома (темп и размер такта). Настройки метронома сохраняются в пьесу. Их же можно использовать и при воспроизведении.

3. Нажмите на кнопку [●].

Кнопка [●] загорится, кнопка [▶/■] начнет мигать, а фортепиано перейдет в режим готовности к записи.

Для отказа от записи нажмите на кнопку [●] еще раз.

4. Нажмите на кнопку [🎹/🎹], вращая регулятор [↻], выберите партию, которая записываться не должна, затем нажмите на регулятор [↻], чтобы он погас.

Будет мигать имя только записываемой партии.

ЗАМЕЧАНИЕ

Если в этот момент не выбрать партию, исполнение будет записываться в следующие партии.

При игре одним тембром	Партия "Right"
Игра различными тембрами в левой и правой руках (режим Split Play)	Тембр левого диапазона клавиатуры — в партию "Left", тембр правого диапазона клавиатуры — в партию "Right"
При игре с наложением двух тембров (режим Dual Play)	Тембр 1 — в партию "Right", тембр 2 — в партию "Accomp"

Запуск/останов записи

5. Нажмите на кнопку [▶/■].

После одного такта предварительного отсчета запускается запись, и загораются обе кнопки — [●] и [▶/■]. Исполнение сохраняется автоматически.

ЗАМЕЧАНИЕ

Запустить запись можно, начав играть на клавиатуре, а не нажимая на кнопку [▶/■]. В этом случае предварительный отсчет не воспроизводится.

6. Для остановки записи нажмите еще один раз на кнопку [▶/■].

Запись остановится.

Запись исполнения с наложением

Записав одну руку, можно поверх наложить другую. Можно накладывать запись на встроенную пьесу.

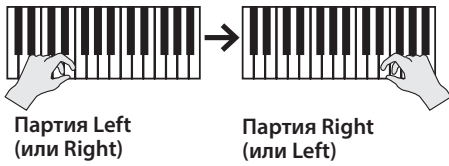

Подготовка к записи

1. Нажмите на кнопку [F4].
Откроется экран Song.
2. Вращая регулятор [F5], выберите категорию, содержащую пьесу, поверх которой будет накладываться запись исполнения, затем нажмите на регулятор [F5] для подтверждения.
3. Вращая регулятор [F5], выберите пьесу, поверх которой будет накладываться запись исполнения. Выбираются пьесы текущей категории.

ЗАМЕЧАНИЕ

При записи игры под встроенную пьесу можно зафиксировать ее темп (стр. 21).

4. Нажмите на кнопку [F6].
Кнопка [F6] загорится, кнопка [F7] начнет мигать, а фортепиано перейдет в режим готовности к записи. Для отказа от записи нажмите на кнопку [F6] еще раз.
5. Вращая регулятор [F5], перейдите на экран "Overdub".
Пьеса, выбранная на шаге 3.

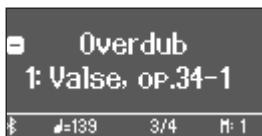

6. Нажмите на кнопку [F8] (или [F9]), вращая регулятор [F5], выберите партию, которая записываться не должна, затем нажмите на регулятор [F5], чтобы он погас.

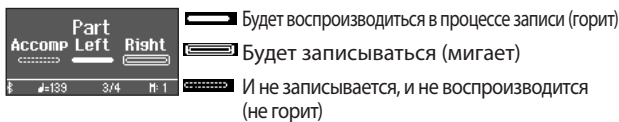

Запуск/останов записи

7. Нажмите на кнопку [F7].
После одного такта предварительного отсчета запускается запись, и загораются обе кнопки — [F6] и [F7]. Исполнение сохраняется автоматически.

ЗАМЕЧАНИЕ

Запустить запись можно, начав играть на клавиатуре, а не нажимая на кнопку [F7]. В этом случае предварительный отсчет не воспроизводится.

8. Для останова записи нажмите еще один раз на кнопку [F7].
Запись остановится.

Запись аудиоданных на накопитель USB

Если записать свою игру на инструменте в формате аудио, можно будет воспроизвести ее с помощью компьютера или аудиопроигрывателя. Эта функция может пригодиться при создании музыкального CD или размещения в интернете.

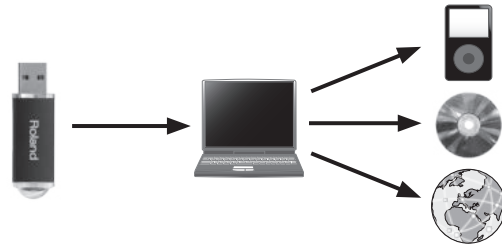

Подготовка к записи

1. Подключите накопитель USB к порту USB Memory.

- * Аудиоданные во внутреннюю память фортепиано записать невозможно.
- * Ни в коем случае не выключайте питание, не вынимайте накопитель USB и не отсоединяйте силовой кабель до тех пор, пока не перестанет мигать индикатор накопителя USB.

2. Выберите тембр, которым будете играть.

3. Удерживая нажатой кнопку [F6], кнопкой [F5] выберите опцию "Audio".

ЗАМЕЧАНИЕ

То же самое можно сделать в функциональном режиме с помощью установки "Recording Mode" (стр. 33).

4. Нажмите на кнопку [F6].
Кнопка [F6] загорится, кнопка [F7] начнет мигать, а фортепиано перейдет в режим готовности к записи. Для отказа от записи нажмите на кнопку [F6] еще раз.
5. Если необходимо, включите метроном.

Запуск/останов записи

6. Нажмите на кнопку [F7].
Запись запустится, и кнопки [F6] и [F7] загорятся. Исполнение сохраняется автоматически.

ЗАМЕЧАНИЕ

Ни в коем случае не выключайте питание или не извлекайте накопитель USB во время записи.

7. Для останова записи нажмите еще один раз на кнопку [F7].
Запись остановится.

ЗАМЕЧАНИЕ

- Сохраненную пьесу можно удалить (стр. 22).
- Сохраненную пьесу можно переименовать (стр. 22).

🎵 "Создание" своего собственного, уникального фортепиано (функция Piano Designer)

Фортепиано предусматривает возможность настройки элементов конструкции, определяющих его звучание, чтобы добиться своего уникального. Эта функция называется "Piano Designer."

ЗАМЕЧАНИЕ

"Создать" свое собственное фортепиано можно также с помощью специализированного программного приложения для мобильного устройства.



Программное приложение "Piano Designer"

➔ "Использование фортепиано с программным приложением" (стр. 27)

Настройка звука фортепиано в целом

1. Нажмите на кнопку [⚙️].

Кнопка загорится, и фортепиано перейдет в функциональный режим работы.

2. Вращая регулятор [↕], выберите на экране установку, которую необходимо отредактировать.

3. Нажмите на регулятор [↕] для подтверждения.

4. Вращая регулятор [↕], отредактируйте значение установки.

5. Чтобы выйти из функционального режима работы, нажмите на кнопку [⚙️].

Параметр	Значение	Описание
Master Tuning	415.3Hz — 466.2Hz (значение по умолчанию: 442.0Hz)	При игре в составе коллектива можно настроить референсную высоту строя фортепиано, чтобы она соответствовал настройке других инструментов. Обычно под референсной высотой подразумевается частота звука, соответствующая ноте Ля четвертой октавы (A4). Процедура согласования референсной высоты с высотой звука других инструментов называется "настройкой".
Temperament	Классические произведения, например стиля барокко, можно исполнять с использованием исторических строев (методов настройки) того времени. Большинство современных пьес написано в равномерно темперированном строе, наиболее распространенном на сегодняшний день. Но раньше существовало множество других методов настройки. Использование метода настройки, в котором была написана та или иная композиция, позволяет добиться звучания, идентичного оригинальному.	
	Equal (значение по умолчанию)	Октава делится на двенадцать равных интервалов. Это наиболее распространенный на сегодняшний день строй для фортепиано. Все интервалы при этом методе настройки немного диссонируют.
	Just Major	Отличаются консонансным звучанием терций. Не подходят для исполнения мелодий и не транспонируются, но характеризуются благозвучием. Строи Just различаются тональностью (минор/мажор).
	Just Minor	
	Pythagorean	Этот строй, разработанный философом Пифагором, устраняет диссонанс кварт и квинт. Хотя терции немного диссонируют, этот строй подходит для пьес с простой мелодикой.
	Kirnberger I	Как и в строях Just, терции отличаются консонансным звучанием. Очень хорошо звучат пьесы, которые исполняются в тональностях, согласующихся с этим строем.
	Kirnberger II	Это доработанный строй Kirnberger I, снимающий ряд ограничений на использование различных тональностей.
	Kirnberger III	Усовершенствование строев Meantone и Just. В результате удалось добиться высокой степени свободы модуляции. Позволяет играть во всех тональностях. Поскольку резонанс зависит от тональности, аккорды этого строя резонируют по-разному в сравнении с равномерно темперированным строем.
	Meantone	Этот строй отличается немного более "узкими" квинтами в сравнении со строями Just. В строях Just используются терции двух типов (мажорная и минорная), а строй Meantone ограничивается одной. Допускается транспонирование в ограниченное множество тональностей.
	Werckmeister	Состоит из восьми совершенных квинт и четырех немного "зауженных" кварт. Возможно исполнение во всех тональностях. Поскольку резонанс зависит от тональности, аккорды этого строя резонируют по-разному в сравнении с равномерно темперированным строем (Werckmeister I (III)).
Arabic	Используется для исполнения арабской музыки.	
Temperament Key	C — B (значение по умолчанию: C)	При использовании строев, отличных от равномерно темперированного, необходимо определить тонику пьесы (то есть ноту, которая соответствует ноте До в мажорной тональности или ноте Ля в минорной). Для равномерно темперированного строя определять тональность не надо.
Hammer Response	Off, 1 — 10 (значение по умолчанию: 1)	Определяет задержку во времени между событиями взятия ноты и началом воспроизведения ее звука. Чем больше значение, тем дольше задержка.

Настройка тембра рояля

Предусмотрена возможность настройки различных аспектов звучания рояля, включая резонанс струн и педали, а также шум ударов молоточков по струнам.

* Эти настройки доступны только для категории рояльных тембров кнопки [L].

1. Нажмите на кнопку [F].

Кнопка загорится, и фортепиано перейдет в функциональный режим работы.

2. Вращая регулятор [L], выберите экран "Piano Designer".

3. Нажмите на регулятор [L] для подтверждения.

4. Вращая регулятор [L], выберите экран настройки, которую необходимо отредактировать.

5. Нажмите на регулятор [L] для подтверждения и измените значение, вращая регулятор [L].

6. Завершив редактирование тембра фортепиано, нажмите на кнопку [R].

Выведется запрос на подтверждение.



Для отмены операции нажмите на кнопку [L].

7. Вращая регулятор [L], выберите опцию "Yes", затем нажмите на регулятор [L] для подтверждения.

Настройки тембра рояля сохранятся.

Настройки фортепианных тембров

Параметр	Значение	Описание
Lid	0 — 6	Определяет угол раскрытия верхней крышки фортепиано. Чем меньше значение (меньше угол раскрытия), тем звук мягче. Чем больше значение (больше угол раскрытия), тем звук ярче.
String Resonance	Off, 1 — 10	Управляет резонансом струн акустического фортепиано, то есть звуком, который воспроизводится струнами уже нажатых клавиш в ответ на вибрации струн вновь нажимаемых, и звуком струн нот, которые не берутся и вибрируют вследствие взаимных наведенных колебаний, возникающих при нажатой демпферной педали. Чем больше значение, тем громче наведенный резонанс.
Damper Resonance	Off, 1 — 10	Управляет общим резонансом акустического фортепиано, возникающим при нажатой демпферной педали, то есть наведенными колебаниями струн при нажатой демпферной педали в ответ на резонанс всего инструмента. Чем больше значение, тем громче наведенный резонанс.
Key Off Resonance	Off, 1 — 10	Управляет резонансным призвуком, возникающим в момент отпущения клавиши. Чем больше значение, тем заметнее тембральные изменения фазы затухания.
Single Note Tuning (*)	-50 — 0 — +50	Позволяет настраивать высоту каждой из нот отдельно. Например, можно отрегулировать степень "растянутости" строя, когда ноты верхнего диапазона настраиваются немного выше относительно равномерно темперированного, а ноты нижнего диапазона — немного ниже.
Single Note Volume (*)	-50 — 0	Позволяет задать громкость звучания для каждой ноты отдельно. Чем меньше значение, тем ниже громкость.
Single Note Character (*)	-5 — 0 — +5	Позволяет настроить тембр звучания для каждой ноты отдельно. Чем больше значение, тем звук жестче и наоборот. * Эффект зависит от частотного диапазона.
Reset Setting	Сбрасывает настройки "Piano Tone Edit" в принятые по умолчанию значения.	

(*) Настройки Single Note

1. Выберите экран Single Note и нажмите на регулятор [L] для подтверждения.

2. Возьмите ноту, для которой необходимо произвести настройки, и, вращая регулятор [L], отредактируйте значение.

3. Нажмите на кнопку [R] для выхода с экрана данной настройки.

Коммутация фортепиано и мобильного устройства по Bluetooth



Функция Bluetooth позволяет наладить беспроводную связь между фортепиано и мобильным устройством, например смартфоном или планшетом, чтобы можно было производить описанные ниже манипуляции.

➔ Кроме этого раздела, следует прочесть параграф "Коммутация с мобильным устройством по Bluetooth" раздела "Основная информация" (стр. 15).

Прослушивание музыки через акустическую систему фортепиано

Предусмотрена возможность воспроизведения музыкальных данных, передаваемых по беспроводной связи со смартфона или другого мобильного устройства на акустическую систему фортепиано.

Сопряжение

В качестве примера будет продемонстрирована настройка установок в функциональном режиме на устройстве iOS.

1. Расположите мобильное устройство, с которым необходимо установить связь, рядом с фортепиано.

2. Нажмите на кнопку [⚙️] фортепиано.

Кнопка [⚙️] загорится, и фортепиано перейдет в функциональный режим работы.

3. Вращая регулятор [↕️], перейдите к экрану "Bluetooth", затем нажмите на регулятор [↕️] для подтверждения.

Откроется следующий экран.



4. Нажмите на регулятор [↕️] для запуска сопряжения.



Для отмены сопряжения нажмите на кнопку [↵].

ЗАМЕЧАНИЕ

Запустить процесс сопряжения можно также, подержав достаточно долго нажатой кнопку [⚙️] фортепиано.

5. Включите функцию Bluetooth на мобильном устройстве.

6. Коснитесь пиктограммы "RP701 Audio" или "F701 Audio", которая возникает в поле "DEVICES" настроек Bluetooth мобильного устройства.

Запустится процесс сопряжения фортепиано и мобильного устройства. По окончании процесса сопряжения на дисплей выведется экран следующего типа.

Мобильное устройство	"RP701 Audio" или "F701 Audio", добавленные в поле "My Devices"
Фортепиано	На экран выведется "Completed", и рядом с символом Bluetooth появится "AUDIO". 

7. Нажмите на кнопку [⚙️] фортепиано, чтобы выйти из функционального режима работы.

Сопряжение завершено.

Воспроизведение аудио

При воспроизведении музыки на мобильном устройстве звук воспроизводится через акустическую систему фортепиано.

ЗАМЕЧАНИЕ

Для управления громкостью используйте соответствующие настройки мобильного устройства. Если желаемого результата добиться не удалось, задействуйте установки фортепиано.

➔ Input/Bluetooth Vol. (стр. 31)

Подключение к уже сопряженному мобильному устройству

Если мобильное устройство уже сопрягалось с фортепиано, повторно производить эту процедуру не нужно. Просто включите функцию Bluetooth на мобильном устройстве, и связь с фортепиано будет установлена.

* Если в результате выполнения этого шага установить соединение не удалось, коснитесь "RP701 Audio" или "F701 Audio" в поле "DEVICES" мобильного устройства.

Использование фортепиано с программным приложением

Примеры программных приложений, которые могут использоваться с данным фортепиано

Название приложения	Поддерживаемая ОС	Описание
 Piano Every Day	iOS Планшеты Android	Данное программное приложение позволяет загружать электронные нотные партитуры и разучивать пьесы в игровой манере, а также записывать результат этого практического обучения. 
 Piano Designer	iOS Планшеты Android	Данное программное приложение позволяет "создать" уникальное фортепиано. Оно предлагает сенсорный интерфейс для редактирования различных настроек, описанных в разделе "Создание" своего собственного, уникального фортепиано (функция Piano Designer)" (стр. 25). 

* Программные приложения можно бесплатно загрузить с App Store или Google Play.

* Кроме описанных выше программных приложений, можно использовать музыкальные, например Garage Band, которые поддерживают функционал Bluetooth MIDI.

* Приведенная информация о программных приложениях компании Roland соответствует дате выхода данного руководства. Более актуальная информация находится на веб-сайте компании Roland.

Определение установок (сопряжение)

Ниже описано как определять настройки для совместного использования фортепиано и программного приложения, установленного на мобильное устройство. В качестве примера рассмотрена процедура настройки устройства iPad с установленным в него программным приложением "Piano Every Day".

* При использовании программных приложений, описанных выше в разделе "Использование фортепиано с программным приложением", производить какие-либо настройки в самом фортепиано не требуется. Для сопряжения с фортепиано используйте настройки программного приложения.

1. Включите функцию Bluetooth на мобильном устройстве.

ЗАМЕЧАНИЕ

Если в поле "DEVICES" выводится имя используемого

инструмента, например "RP701 MIDI", не прикасайтесь к нему.

2. Запустите программное приложение, которое установили на мобильное устройство.
3. Коснитесь пиктограммы меню, расположенной в нижней правой части экрана программного приложения, а затем коснитесь на экране меню поля "Bluetooth".
На экран мобильного устройства выведется "RP701 MIDI" или "F701 MIDI".
4. В зависимости от используемого устройства, коснитесь "RP701 MIDI" или "F701 MIDI".
Запустится процесс сопряжения фортепиано и мобильного устройства. По окончании процесса сопряжения на дисплей выведется экран следующего типа.

Мобильное устройство	"RP701 MIDI" или "F701 MIDI", добавленные в поле "My Devices"
Фортепиано	Рядом с пиктограммой Bluetooth появляется аббревиатура "MIDI" 

Если сопряжение произвести не удается

1. Убедитесь, что в фортепиано включена ("On") функция Bluetooth.
 1. Нажмите на кнопку [🔊] фортепиано.
Кнопка загорится, и фортепиано перейдет в функциональный режим работы.
 2. Вращая регулятор [↕], перейдите к экрану "Bluetooth", затем нажмите на регулятор [↕] для подтверждения.
Откроется экран с настройками Bluetooth.
 3. Вращая регулятор [↕], перейдите к экрану "Bluetooth On/Off", затем нажмите на регулятор [↕] для подтверждения.
 4. Вращая регулятор [↕], выберите опцию "On".
Функция Bluetooth фортепиано включится.
 5. Нажмите на кнопку [🔊].
Кнопка погаснет и произойдет выход из функционального режима работы.
2. Закройте все программные приложения на мобильном устройстве.

Закрытие программного приложения

1. Прикоснитесь два раза к кнопке "Домой" и проведите пальцем вверх по экрану приложения.

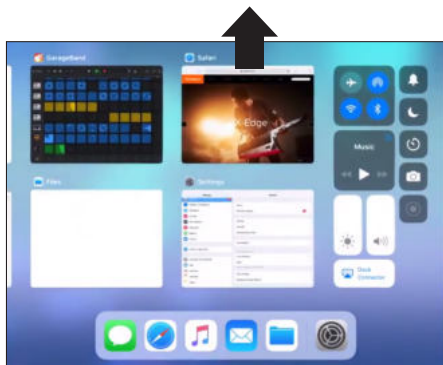

3. Если ранее было установлено сопряжение, отмените его и отключите функцию Bluetooth.

Отмена сопряжения

1. На экране мобильного устройства прикоснитесь к "i" рядом с "Connected" и коснитесь "Forget This Device".

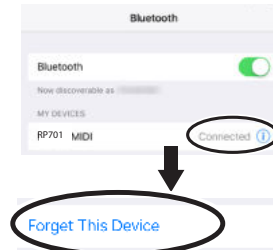

2. Отключите функцию Bluetooth.



4. Повторите процедуру, описанную на стр. 27, начиная с шага 1.

ЗАМЕЧАНИЕ

Если проблему решить не удалось, обратитесь за помощью в службу поддержки веб-сайта компании Roland.

<https://www.roland.com/support/>

При использовании нескольких фортепиано

При сопряжении с мобильным устройством в ситуации, когда имеется несколько фортепиано, например в музыкальном учебном классе, для каждого из инструментов можно задать свой уникальный идентификационный номер ID.

Назначение ID

После того как это будет сделано, к имени инструмента в списке сопряженного оборудования мобильного устройства станет добавляться номер ID, например "RP701 Audio 1""RP701 MIDI 1".

1. Нажмите на кнопку [🔊].
2. Выберите экран "Bluetooth" и нажмите на регулятор [↕] для подтверждения.
3. Вращая регулятор [↕], выберите "Bluetooth ID".
4. Нажмите на регулятор [↕] для подтверждения и измените номер, вращая регулятор [↕].

RP701

ID	Описание
0 – 99	Если выбрано значение "0": "RP701 Audio""RP701 MIDI" (значение по умолчанию) Если выбрано значение "1": "RP701 Audio 1""RP701 MIDI 1"

F701

Значение	Описание
0 – 99	Если выбрано значение "0": "F701 Audio""F701 MIDI" (значение по умолчанию) Если выбрано значение "1": "F701 Audio 1""F701 MIDI 1"

* При сопряжении мобильного устройства с несколькими фортепиано рекомендуется включать питание мобильного устройства и только тех фортепиано, связь с которыми необходимо установить.

Полезные функции

Загрузка/сохранение установок фортепиано

Установки фортепиано можно сохранить на накопитель USB или загрузить их в другое цифровое фортепиано.

* Предусмотрена возможность загрузки установок в другое фортепиано только такой же модели.

Сохраняемые установки

Настройка	Страница
Speaker volume	стр. 6, стр. 10
Headphone volume	стр. 7, стр. 11
Ambience	стр. 20
Brilliance	стр. 20
Headphones 3D Ambience	стр. 20
Key Touch	стр. 20
Master Tuning	стр. 25
Temperament	стр. 25
Temperament Key	стр. 25
Hammer Response	стр. 25
Piano Tone settings	стр. 26
Volume Limit	стр. 34

Сохранения настроек фортепиано (Piano Setup Export)

1. Подключите накопитель USB к порту USB Memory.

2. Нажмите на кнопку [⚙].

Кнопка загорится, и фортепиано перейдет в функциональный режим работы.

3. Вращая регулятор [↻], выберите экран "Piano Setup Export" и нажмите на регулятор [↻] для подтверждения.

Откроется экран Piano Setup Export.

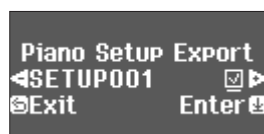

4. Отредактируйте имя набора установок Piano Setup.

Выбор символа, который необходимо отредактировать.	Вращайте регулятор [↻]
Изменение символа	Нажмите на регулятор [↻] (подтверждение) → Вращайте регулятор [↻] (выбор символа) → Нажмите на регулятор [↻] (возврат)
Вставка одного символа	Нажмите на кнопку [▶/■]
Удаление одного символа	Нажмите на кнопку [●].

5. Вращая регулятор [↻], выберите пиктограмму ✓, расположенную на краю экрана справа, затем нажмите на регулятор [↻] для подтверждения.

Установки сохранятся.

ЗАМЕЧАНИЕ

Ни в коем случае не выключайте питание или не извлекайте накопитель USB до тех пор, пока с экрана не исчезнет сообщение "Executing...".

6. Нажмите на кнопку [⚙], чтобы выйти из функционального режима работы.

Кнопка погаснет.

Загрузка настроек фортепиано (Piano Setup Import)

1. Подключите накопитель USB к порту USB Memory.

2. Нажмите на кнопку [⚙].

Кнопка загорится, и фортепиано перейдет в функциональный режим работы.

3. Вращая регулятор [↻], выберите экран "Piano Setup Import" и нажмите на регулятор [↻] для подтверждения.

Откроется экран Piano Setup Import.



4. Вращая регулятор [↻], выберите настройки фортепиано, которые необходимо загрузить.

5. Нажмите на регулятор [↻] для подтверждения.

Выведется запрос на подтверждение.

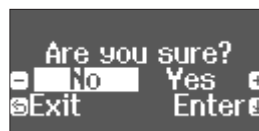

Для отмены операции нажмите на кнопку [↵].

6. Вращая регулятор [↻], выберите опцию "Yes", затем нажмите на регулятор [↻] для подтверждения.

Установки загрузятся.

ЗАМЕЧАНИЕ

Ни в коем случае не выключайте питание или не извлекайте накопитель USB до тех пор, пока с экрана не исчезнет сообщение "Executing...".

7. Нажмите на кнопку [⚙], чтобы выйти из функционального режима работы.

Кнопка погаснет.

Форматирование (Format Media)

Ниже описана процедура стирания всех файлов, находящихся во внутренней памяти или на накопителе USB (доступен в продаже).

ЗАМЕЧАНИЕ

- В результате форматирования все перформансы и файлы, находящиеся во внутренней памяти или на накопителе USB, стираются.
- Чтобы восстановить заводские значения настроек, отличных от хранящихся в памяти, воспользуйтесь функцией Factory Reset (стр. 30).

1. Для форматирования накопителя USB подключите его к порту USB Memory.

2. Нажмите на кнопку [F].

Кнопка загорится, и фортепиано перейдет в функциональный режим работы.

3. Вращая регулятор [L], выберите экран "Format Media" и нажмите на регулятор [L] для подтверждения.

Откроется экран Format Media.



Для отмены операции нажмите на кнопку [R].

4. Вращая регулятор [L], выберите носитель (встроенная память или накопитель USB), который необходимо отформатировать.

5. Нажмите на регулятор [L] для подтверждения.

Выведется запрос на подтверждение.

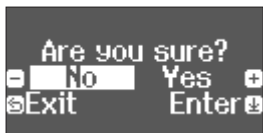

Для отмены операции нажмите на кнопку [R].

6. Вращая регулятор [L], выберите опцию "Yes", затем нажмите на регулятор [L] для подтверждения.

Память отформатируется.

ЗАМЕЧАНИЕ

Ни в коем случае не выключайте питание или не извлекайте накопитель USB до тех пор, пока с экрана не исчезнет сообщение "Executing...".

7. Нажмите на кнопку [F], чтобы выйти из функционального режима работы.

Кнопка погаснет.

Восстановление заводских настроек (Factory Reset)

Ниже описана процедура восстановления заводских настроек всех перформансов и сохраненных во внутреннюю память установок инструмента. Эта функция называется "Factory Reset".

ЗАМЕЧАНИЕ

При выполнении этой функции все установки сбрасываются в заводские значения. Подробная информация о том, какие установки сбрасываются, находится в разделе "Установки, которые не сбрасываются даже после отключения питания" (стр. 35).

ЗАМЕЧАНИЕ

При выполнении этой функции файлы, находящиеся во внутренней памяти и на накопителе USB (доступен в продаже), не стираются. Для стирания всех данных внутренней памяти или с накопителя USB (приобретается дополнительно), отформатируйте их, см. раздел "Форматирование (Format Media)" (стр. 30).

1. Нажмите на кнопку [F].

Кнопка загорится, и фортепиано перейдет в функциональный режим работы.

2. Вращая регулятор [L], выберите экран "Factory Reset" и нажмите на регулятор [L] для подтверждения.

Выведется запрос на подтверждение.

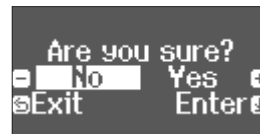

Для отмены операции нажмите на кнопку [R].

3. Вращая регулятор [L], выберите опцию "Yes", затем нажмите на регулятор [L] для подтверждения.

Установки памяти сбросятся в заводские значения.

ЗАМЕЧАНИЕ

Ни в коем случае не выключайте питание или не извлекайте накопитель USB до тех пор, пока с экрана не исчезнет сообщение "Executing...".

4. Выключите и снова включите питание.

Блокировка кнопок (Panel Lock)

Чтобы случайно не сбить настройки при игре на инструменте, можно заблокировать все кнопки панели управления, кроме кнопок [C] и [Volume].

Блокировка кнопок	Удерживайте нажатой кнопку [M] до тех пор, пока на экране не появится символ "🔒".
Разблокировка кнопок	Удерживайте нажатой кнопку [M] до тех пор, пока символ "🔒" не пропадет.



Принцип работы в функциональном режиме

1. Нажмите на кнопку [⚙️].

Кнопка загорится, и фортепиано перейдет в функциональный режим работы.

2. Вращая регулятор [↻], выберите экран настройки, которую необходимо отредактировать.

3. Нажмите на регулятор [↻] для подтверждения.

* В зависимости от выбранной функции, могут быть предусмотрены другие экраны для выбора дополнительных опций.

4. Вращая регулятор [↻], откорректируйте значение.

5. Нажмите на кнопку [⚙️], чтобы выйти из функционального режима работы.

Кнопка погаснет.

Дисплей	Значение	Описание
Установки, связанные с Bluetooth		
Bluetooth	Bluetooth On/Off	<p>Включение/выключение функции Bluetooth (Bluetooth On/Off)</p> <p>Если функция Bluetooth включена, можно установить беспроводную связь между фортепиано и мобильным устройством, чтобы проигрываемая на последнем музыка воспроизводилась через акустическую систему фортепиано, или для совместного использования пианино и программного приложения (стр. 27).</p> <p>On, Off</p>
	Bluetooth Pairing	<p>Выполните сопряжение по беспроводному каналу фортепиано и мобильного устройства для воспроизведения музыки через акустическую систему фортепиано (стр. 27).</p>
	Input/Bluetooth Vol.	<p>Настройка громкости Bluetooth Audio (Input/Bluetooth Vol.)</p> <p>Определяет громкость, с которой проигрываемая на мобильном устройстве музыка воспроизводится через акустическую систему фортепиано (стр. 16).</p> <p>0 – 10</p>
	Bluetooth ID	<p>При работе с функцией Bluetooth, когда рядом расположено несколько фортепиано, можно каждому из них задать свой идентификационный номер (ID), см. стр. 28</p> <p>0 – 99</p>
Установки, связанные со звуком и клавиатурой		
Key Touch	➔	"Настройка чувствительности клавиатуры" (стр. 20)
Ambience	➔	"Настройка объемности и яркости звука" (стр. 20)
Headphones 3D Ambience	➔	"Настройка объемности и яркости звука" (стр. 20)
Brilliance	➔	"Настройка объемности и яркости звука" (стр. 20)
Master Tuning	➔	"Создание" своего собственного, уникального фортепиано (функция Piano Designer)" (стр. 25)
Temperament		
Temperament Key		
Hammer Response		
Piano Designer		



Дисплей	Значение	Описание	
Keyboard Mode	Whole	Клавиатура функционирует, как клавиатура акустического фортепиано.	
	Split	Назначение разных тембров на разные диапазоны клавиатуры (стр. 19)	
		Right Tone	Выбирает тембр для правой руки.
		Left Tone	Выбирает тембр для левой руки.
		Point	Определяет границу (клавишу), в которой происходит разделение диапазонов на левый и правый.
		Balance	Регулирует баланс громкости левого и правого диапазонов клавиатуры.
		Left Shift	Транспонирует тембр левой руки с точностью до октавы.
		Right Shift	Транспонирует тембр правой руки с точностью до октавы.
	Dual	Игра двумя тембрами, наложенными друг на друга (стр. 19)	
		Tone 1	Выбирает тембр 1.
		Tone 2	Выбирает тембр 2.
		Balance	Настраивает баланс громкости двух тембров.
		Tone 1 Shift	Транспонирует тембр 1 с точностью до октавы.
		Tone 2 Shift	Транспонирует тембр 2 с точностью до октавы.
Twin Piano	Разделение клавиатуры на две эквивалентные (Twin Piano)		
	Клавиатуру инструмента можно разделить на две одинаковых, чтобы два человека могли играть в одном и том же высотном диапазоне. Например, педагог показывает как надо играть, а обучающийся пытается повторить. Можно также определить режим (Mode) воспроизведения нот.		
	Off	Клавиатура функционирует, как клавиатура акустического фортепиано.	
	On	Mode	Для настройки режима работы Twin Piano выберите значение "On" на экране Twin Piano функционального режима, а затем выполните описанную ниже процедуру. (1) Нажмите два раза на кнопку [↵], чтобы перейти к экрану "Twin Piano" (2) Нажмите на регулятор [↕], чтобы в левой и правой частях экрана "Tone" появились знаки "-" и "+" (3) Вращая регулятор [↕] по часовой стрелке, выберите экран "Mode" (4) Нажмите на регулятор [↕] для подтверждения действия, а затем, вращая регулятор [↕], выберите "Pair" или "Individual"
		Pair	Ноты, берущиеся в правом диапазоне клавиатуры, воспроизводятся громче правым динамиком, ноты, берущиеся в левом диапазоне клавиатуры воспроизводятся громче левым динамиком.
Individual	Ноты, берущиеся в правом диапазоне клавиатуры, воспроизводятся только правым динамиком, ноты, берущиеся в левом диапазоне клавиатуры — только левым.		
Kbd Transpose	Транспонирует клавиатуру инструмента с точностью до полутона. Если вы аккомпанируете певцу или сами выступаете как вокалист-инструменталист, этот параметр позволяет подстроиться под диапазон голоса, не меняя аппликатуру. -6 – 0 – +5		
Настройки, связанные с воспроизведением пьесы			
Song Transpose	Транспонирование высоты воспроизведения пьесы (Song Transpose)		
	Позволяет транспонировать высоту воспроизведения пьесы с точностью до полутона (стр. 21) -12 – 0 – +12		
Song Volume SMF	Настройка громкости пьесы формата SMF (Song Volume SMF)		
	Эта настройка позволяет регулировать баланс громкости игры на клавиатуре инструмента и воспроизведения пьесы. Она определяет громкость воспроизведения пьесы формата SMF. 0 – 10		
Song Volume Audio	Настройка громкости аудиопьесы (Song Volume Audio)		
	Эта настройка позволяет регулировать баланс громкости игры на клавиатуре инструмента и воспроизведения пьесы. Она определяет громкость воспроизведения пьесы (аудиоданных). 0 – 10		

Дисплей	Значение	Описание
Input/ Bluetooth Vol.	Настройка громкости сигнала с аудиооборудования или канала Bluetooth Audio (Input/ Bluetooth Vol.)	
	Эта настройка позволяет регулировать баланс громкости игры на клавиатуре инструмента и воспроизведения пьесы. Можно регулировать громкость сигнала воспроизводимого на аудиооборудовании, которое подключено к разъемам Input. 0 – 10	
USB Audio Input Vol.	Настройка громкости сигнала с компьютера (USB Audio Input Volume)	
	Эта настройка определяет громкость сигнала с компьютера при воспроизведении с него аудио. Компьютер подключается к порту USB Computer. 0 – 10	
SMF Play Mode	Настройка режима воспроизведения пьес формата SMF (SMF Play Mode)	
	Параметр позволяет определить тембр, которым будет играть клавиатура при воспроизведении пьесы. Обычно оставляю установку "Auto-Select". Параметр определяет будет ли при воспроизведении пьесы формата SMF выбираться установка, наиболее подходящая для встроенной пьесы или наиболее подходящая для внешних данных. При корректировке этого параметра тембр, воспроизводимый при игре на клавиатуре, не изменяется. * Кроме того, параметр SMF Play Mode можно отредактировать, если, удерживая нажатой кнопку [▶/■], вращать регулятор [⤵].	
	Auto-Select	Значение установки SMF Play Mode ("Internal" или "External") выбирается автоматически согласно типу воспроизводимой пьесы.
	Internal	При воспроизведении пьесы тембр клавиатуры изменяется на тембр, сохраненный в пьесе. Эту установку рекомендуется использовать при воспроизведении встроенной пьесы или пьесы, записанной на данном фортепиано.
External	Тембр клавиатуры при воспроизведении пьесы от сохраненных в нее установок не зависит. Эту установку рекомендуется использовать при воспроизведении внешних данных. * При выборе этой опции некоторые эффекты на звук воспроизводимой пьесы влияния могут не оказывать. По этой причине звук при воспроизведении может отличаться от прослушиваемого во время записи.	
Установки, связанные с записью		
Recording Mode	В фортепиано реализовано два режима записи. Предусмотрена возможность записи в формате SMF или аудио. * Кроме того, режим записи можно выбрать, если, удерживая нажатой кнопку [●], вращать регулятор [⤵].	
	SMF	Игра на клавиатуре записывается во внутреннюю память инструмента и воспроизводится на фортепиано. Партию левой руки можно записать в режиме наложения на партию правой руки, а затем прослушать их вместе (стр. 22).
Audio	Игра на клавиатуре инструмента записывается на накопитель USB в формате аудиоданных. Запись можно воспроизвести с помощью компьютера или аудиопроигрывателя. Эта функция может пригодиться при создании музыкального CD или размещении в интернете (стр. 24).	
Delete Song	Используется для удаления пьесы, находящейся во встроенной памяти фортепиано или на накопителе USB (стр. 22).	
Rename Song	Переименование сохраненной пьесы (стр. 22).	
Copy Song	Пьесы, хранящиеся во внутренней памяти, можно скопировать на накопитель USB. И наоборот, пьесы с накопителя USB можно скопировать во внутреннюю память (стр. 23).	
Count-in Measure	Определяет количество тактов, которые проигрываются перед запуском воспроизведения или записи пьесы. 1 Measure, 2 Measures	
Настройки, связанные с педалями		
Damper Pedal Part	Режим работы демпферной педали (Damper Pedal Part)	
	При работе в режимах Dual Play и Split Play (стр. 7, стр. 11) демпферная педаль обычно воздействует на оба тембра. Однако имеется возможность выбора тембра, на который она будет оказывать влияние.	
	Right & Left	Воздействует на оба тембра.
	Right	Воздействует на тембр 1 в режиме Dual Play или тембр правой руки в режиме Split Play.
Left	Воздействует на тембр 2 в режиме Dual Play или тембр левой руки в режиме Split Play.	
Center Pedal	Режим работы педали сустейна (Center Pedal)	
	При включении питания центральная педаль выполняет функцию сустейна (стр. 7, стр. 11). Однако ее можно назначить и на другие функции. Если педаль назначена на управление параметром, его значение при нажатии на педаль будет изменяться мгновенно.	
	Sostenuto	Педаль управляет сустейном.
	Play/Stop	Педаль выполняет функцию кнопки [▶/■].
Layer	При нажатии на педаль добавляется тембр 2, выбранный в режиме Dual Play. * Это работает только в режиме Dual Play.	

Дисплей	Значение	Описание
Режим работы приглушающей педали (Left Pedal)		
Left Pedal	При включении питания левая педаль выполняет функцию приглушения (стр. 7, стр. 11). Однако ее можно назначить и на другие функции. Если педаль назначена на управление параметром, его значение при нажатии на педаль будет изменяться мгновенно.	
	Sostenuto	Педаль управляет сустейном.
	Play/Stop	Педаль выполняет функцию кнопки [▶/■].
	Layer	При нажатии на педаль добавляется тембр 2, выбранный в режиме Dual Play. * Это работает только в режиме Dual Play.
Установки, связанные с MIDI		
Предотвращение дублирования нот при использовании секвенсера (Local Control)		
Local Control	При использовании MIDI-секвенсера, подключенного по USB, устанавливайте этот параметр в значение Local Off. Поскольку в большинстве случаев функция Thru секвенсера находится во включенном состоянии, берущиеся на клавиатуре ноты воспроизводятся два раза или выпадают. Чтобы избежать этого, выберите значение "Local Off" для разрыва связи между клавиатурой и встроенным генератором звука.	
	Off	Функция Local Control отключена. Клавиатура с встроенным генератором звука не связана. При игре на клавиатуре инструмент звука сам по себе не воспроизводит.
	On	Функция Local Control включена. Клавиатура соединена с встроенным генератором звука.
Настройка передающего MIDI-канала (MIDI Transmit Ch).		
MIDI Transmit Ch.	Параметр определяет номер MIDI-канала, по которому устройство передает MIDI-данные. Прием MIDI-данных осуществляется по всем MIDI-каналам (1 — 16). Off, 1 — 16	
Общие (системные) настройки		
Выбор языка экранного интерфейса (Language)		
Language	Предусмотрена возможность выбора языка экранного интерфейса. English (английский), Japanese (японский), Chinese (китайский)	
Настройка яркости дисплея (Display Contrast)		
Display Contrast	Предусмотрена возможность регулировки яркости дисплея. 1 — 10	
Определение времени, через которое дисплей затемняется (Screen Saver)		
Screen Saver	Если на протяжении определенного промежутка времени никаких действий не производится, дисплей и подсветка кнопок панели гаснут. Если произвести какую-нибудь манипуляцию, дисплей загорится. Время, по истечении которого панель отключается, можно определить. Off, 30 sec., 1 min. (значение по умолчанию), 5 min., 10 min.	
Настройка максимальной громкости (Volume Limit)		
Volume Limit	Предусмотрена возможность ограничения громкости. Это помогает предотвратить возникновение излишне громких звуков. ЗАМЕЧАНИЕ Кроме того, параметр Volume Limit можно отредактировать, если вращать регулятор [±], удерживая нажатыми кнопки [M] и [M]. 20, 40, 60, 80, 100	
Одновременный вывод сигналов через наушники и встроенную акустическую систему (Speaker Auto Mute)		
Speaker Auto Mute	Согласно заводским установкам при подключении наушников к разъему PHONES встроенная акустическая система отключается. Однако эту настройку можно изменить, чтобы звук воспроизводился и в наушниках, и через встроенную акустическую систему. * Если выбрать значение "Off", звук в наушниках будет другим.	
	Off	Звук воспроизводится и в наушниках, и через встроенную акустическую систему.
	On	Звук воспроизводится только в наушниках (значение по умолчанию).

Дисплей	Значение	Описание
Auto Off	Функция автоматического выключения питания (Auto Off)	
	В соответствии с заводскими установками питание устройства автоматически выключается через 30 минут простоя (на инструменте не играют и не выполняют никаких манипуляций). Чтобы этого не происходило, функцию Auto Off необходимо отключить (значение Off). Off, 10, 30, 240 (мин)	
Auto Memory Backup	Автоматическое сохранение настроек (Auto Memory Backup)	
	Можно включить режим автоматического сохранения настроек, чтобы они не изменялись при выключении питания и последующим включении.	
	Off	Установки автоматически не сохраняются.
	On	Установки сохраняются автоматически. Это позволяет сэкономить время, тратящееся на восстановление установок после выключения питания. Подробная информация о сохраняемых установках приведена в разделе "Установки, сохраняемые с помощью функции Auto Memory Backup" (стр. 35).
Piano Setup Export	Установки фортепиано можно сохранить на накопитель USB или загрузить их в другое цифровое фортепиано (стр. 29).	
Piano Setup Import	* Предусмотрена возможность загрузки установок в другое фортепиано только такой же модели.	
Format Media	Предусмотрена возможность стирания всех файлов, находящихся во встроенной памяти фортепиано или на накопителе USB (стр. 30).	
Factory Reset	Сохраненные в памяти фортепиано настройки можно сбросить в заводские значения (стр. 30).	
Version	Вывод версии системной прошивки устройства. Если доступна новая версия прошивки, ее можно использовать для обновления старой версии, установленной в фортепиано. Для получения подробной информации пройдите по представленной ниже ссылке. http://www.roland.com/support/ Введите имя модели → Далее "Updater and Driver" (модуль обновления и драйвер)	

Установки, которые не сбрасываются даже после отключения питания

В фортепиано есть установки, которые запоминаются автоматически и не сбрасываются даже после отключения питания. Если функция "Auto Memory Backup" включена, сохраняются также еще и другие установки (см. ниже). Все остальные установки при отключении питания сбрасываются в значения по умолчанию.

Установки, сохраняемые автоматически

Ниже перечислены установки, которые сохраняются автоматически. Они не сбрасываются даже после отключения питания.

Настройка	Страница
Speaker volume	стр. 6, стр. 10
Headphone volume	стр. 7, стр. 11
Bluetooth On/Off	стр. 31
Bluetooth ID	стр. 31
Input/Bluetooth Vol.	стр. 31
Auto Off	стр. 35

Установки, сохраняемые с помощью функции Auto Memory Backup

Если функция Auto Memory Backup (стр. 35) включена, сохраняются перечисленные ниже установки.

Настройка	Страница
Ambience	стр. 20
Brilliance	стр. 20
Headphones 3D Ambience	стр. 20

Настройка	Страница
Key Touch	стр. 20
Master Tuning	стр. 25
Temperament	стр. 25
Temperament Key	стр. 25
Hammer Response	стр. 25
Balance (Split, Dual)	стр. 19
Metronome (громкость, тембр, сильная доля)	стр. 20
Twin Piano Mode	стр. 32
USB Audio Input Vol.	стр. 33
SMF Play Mode	стр. 33
Count-in Measure	стр. 33
Damper Pedal Part	стр. 33
MIDI Transmit Ch.	стр. 34
Language	стр. 34
Display Contrast	стр. 34
Screen Saver	стр. 34
Volume Limit	стр. 34
Speaker Auto Mute	стр. 34



Неисправности

Проблема	Что необходимо проверить	Причина/устранение	Страница
Проблемы со звуком фортепиано			
Звук отсутствует	Не установлена ли громкость в минимум?	Увеличьте громкость.	стр. 6, стр. 10
	Не скоммутированы ли с разъемами для наушников наушники или какое-нибудь другое устройство?	При коммутации разъемов для наушников встроенная акустическая система отключается.	–
	Правильно ли подключено устройство, звук которого должен воспроизводиться через наушники или акустическую систему?		стр. 7, стр. 11
	Не установлен ли параметр "Local Control" в значение "Off"?	Установите в функциональном режиме работы параметр "Local Control" в значение "On".	стр. 34
Некорректная высота звука с клавиатуры или пьесы	Не редактировался ли параметр транспонирования?	Отключите транспонирование помощью параметров "Keyboard Transpose" и "Song Transpose" функционального режима.	стр. 32
	Правильно ли настроен параметр Master Tune (высота строя)?	При поставке с завода референсная частота устанавливается в значение "442.0 Hz". Проверьте настройку "Master Tuning" функции Piano Designer.	стр. 25
	Правильно ли настроен параметр Temperament?	При поставке с завода параметр Temperament устанавливается в значение "Equal". Проверьте настройку "Temperament" функции Piano Designer.	стр. 25
	Правильно ли настроен параметр Master Tuning?	Проверьте настройки "Single Note" функции Piano Designer.	стр. 26
При взятии на клавиатуре одной ноты она воспроизводится два раза (дублируется)	Не настроен ли параметр "Dual Play" на наложение двух тембров?	Выберите в функциональном режиме параметр "Kbd Mode" и измените значение с "Dual" на "Whole".	стр. 32
	Не подключено ли фортепиано к внешнему секвенсеру?	Чтобы фортепиано звука в ответ на принимаемые по MIDI сообщения не воспроизводило, установите параметр "Soft Thru" программного секвенсера в значение "Off". Если параметр "Local Control" функционального режима установлен в значение "On", измените его на "Off".	– стр. 34
Реверберационный сигнал не пропадает даже при отключении эффекта реверберации.	Это происходит в силу того, что моделируется звук акустического фортепиано, где этот эффект присутствует, и неисправностью не является. Даже если эффект объемного звучания отключить, резонансная составляющая, присущая звуку акустического фортепиано, остается.		–
Звук верхнего диапазона, начиная с определенной ноты, неожиданно изменяется	Это обусловлено имитацией особенностей звучания акустического фортепиано и неисправностью не является. В акустическом фортепиано звук трансформируется, если изменяется количество струн клавиши или происходит переход от клавиши, струны которой имеют обмотку, к клавишам, у которых ее нет.		–
При взятии одной ноты слышен еще и отголосок другой	При определенных условиях, когда на акустическом фортепиано берется одна нота, может резонировать другая, частота которой кратна частоте первой ноты. Это признаком неисправности не является.	Уменьшите значение параметра "String Resonance" функции Piano Designer.	стр. 26
Слышен высокочастотный звон	Если в наушниках этот эффект отсутствует... Возможно, фортепиано неисправно. Пожалуйста, обратитесь к дилеру или в ближайший сервисный центр компании Roland.		–
	Если в наушниках этот эффект также присутствует... Чтобы нивелировать этот эффект, попытайтесь откорректировать следующие настройки. •Ambience (стр. 20) •Piano Designer "String Resonance" (стр. 26)		
Низкие ноты воспроизводятся некорректно или гудят	Не установлена ли громкость на максимум?	Если вы работаете на максимальной громкости, при экспрессивной манере извлечения звука могут возникать искажения. Если это произошло, уменьшите уровень громкости.	стр. 6, стр. 10
	Если в наушниках этот эффект также присутствует... Возможно, фортепиано неисправно. Пожалуйста, обратитесь к дилеру или в ближайший сервисный центр компании Roland. Если в наушниках этот эффект отсутствует... Из-за слишком громкого звука акустической системы могут резонировать объекты, расположенные в непосредственной близости от фортепиано. Для устранения этого явления рекомендуется предпринять следующие меры. • Уменьшить уровень громкости. • Расположить инструмент таким образом, чтобы динамики его акустической системы находились на удалении не менее 10 — 15 см от стен и других поверхностей. • Установить инструмент как можно дальше от резонирующих объектов.		–
Тембр меняется от режима разбиения/наложения тембров	В режимах "Dual play" (наложение двух тембров друг на друга) и "Split play" (назначение разных тембров на левый и правый диапазоны клавиатуры) при определенных настройках звук тембра может поменяться. При некоторых настройках комбинации двух тембров тембр левого диапазона клавиатуры или тембр 2 эффектом не обрабатывается. Это признаком неисправности не является.		–

Проблема	Что необходимо проверить	Причина/устранение	Страница
Проблемы с педалями			
При нажатии на педаль воспроизводится посторонний звук.	Есть ли контакт упора, расположенного под основанием педалей, с полом? (RP701)	При использовании педалей контакт упора с полом может ослабнуть. Выкрутите упор так, чтобы он прочно встал на пол. При установке фортепиано на ковре выкрутите упор, чтобы обеспечить его надежный контакт с полом.	стр. 7
Педаль не работает или "зависает"	Проверьте правильность подключения педали.	Проверьте состояние разъема педали, расположенного на нижней панели фортепиано.	стр. 18
	Не отсоединялся ли или не присоединялся ли кабель педали при включенном питании?	При отсоединении педали при включенном питании эффект может продолжить работать. Подключайте и отсоединяйте педаль при выключенном питании фортепиано.	–
	Не изменялся ли режим работы педали?	Если параметр Damper Pedal Part установлен в значение "Right", действие педали распространяется только на правый диапазон клавиатуры, если в значение "Left", только на левый.	стр. 33
	Не включен ли режим Twin Piano?	В этом режиме правая педаль воздействует только на правую часть клавиатуры, а левая — только на левую.	–
	Не изменялась ли функция педали?	Если на педали сустейна (центральная педаль) или приглушающую (левая педаль) назначены другие функции, они как педали сустейна и приглушения соответственно работать не будут. Восстановите установки, в соответствии с которыми педали будут выполнять штатные функции.	стр. 33, стр. 34
Проблемы с воспроизведением пьесы			
Звук отдельного инструмента пьесы не воспроизводится	Подсвечиваются ли на экране при нажатии на кнопку [Part] все партии (Right, Left, Accomp)?	Партии, которые на экране не подсвечены, звука не воспроизводят. Выберите неподсвеченную партию и включите ее.	стр. 13
Громкость пьесы слишком тихая, или пьесу вовсе не слышно	Не установлена ли громкость пьесы в слишком низкое значение?	В зависимости от формата пьесы, увеличьте значение параметра "Song Volume SMF" или "Song Volume AUDIO".	стр. 32
Параметр "Song Volume" на громкость влияния не оказывает	Не установлен ли параметр SMF Play Mode в значение "Internal"?	Установите параметр SMF Play Mode в значение "External".	стр. 33
При воспроизведении пьесы выбранный ранее тембр меняется на другой	Не установлен ли параметр SMF Play Mode в значение "Internal"?	Установите параметр SMF Play Mode в значение "External".	стр. 33
Невозможно воспроизвести пьесу, сохраненную на накопитель USB	Имеет ли файл пьесы расширение ".WAV", ".MP3" или ".MID"?	Фортепиано воспроизводит файлы трех типов: WAVE, MP3 и MIDI.	–
На дисплей не выводятся названия пьес, сохраненных на накопитель USB	Использует ли файл расширение ".MID"? Не используется ли файл с пустым именем или состоящим только из пробелов?	На дисплей выводятся имена только тех пьес, которые записаны в файл с расширением ".MID". Если имя файла пустое или состоит только из пробелов, его на экране фортепиано не видно.	–
Проблемы с записью			
Запись недоступна	Мигает ли на дисплее при нажатии на кнопку [Part] имя партии [Part], которая должна записываться?	Выберите на экране партию, которую необходимо записать, чтобы она замигала.	стр. 23
Недоступна запись аудио	Подключен ли накопитель USB к порту USB Memory?	Аудиозапись недоступна, если не подключен накопитель USB.	–
Запись и воспроизведение отличаются по громкости	Не установлена ли громкость пьесы в слишком низкое значение?	В зависимости от формата пьесы, увеличьте значение параметра "Song Volume SMF" или "Song Volume AUDIO".	стр. 32
После записи изменяется тембр звука	Не записывается ли тембр, настроенный с помощью функции Piano Designer?	Некоторые настройки функции Piano Designer при воспроизведении пьесы могут не применяться.	–
	Не воспроизводится ли исполнение, записанное в аудиоформате на накопитель USB?	Чтобы после записи тембр звука не менялся, записывайте исполнение в формате SMF.	–
Другие проблемы			
Даже при использовании наушников, чтобы играть бесшумно, во время игры слышен стук клавиш.	Механизм клавиатуры этого инструмента имитирует работу клавиатуры акустического фортепиано. Такой же "стук" воспроизводится и при игре на акустическом фортепиано. Наличие этих призвуков признаком неисправности не является.		–
Питание самопроизвольно отключается	Не выбран ли режим отключения питания фортепиано через заданное время простоя?	Чтобы питание автоматически не отключалось, установите параметр Auto Off в значение "Off".	стр. 35
Не включается питание	Проверьте правильность подключения блока питания для сети переменного тока.		стр. 6, стр. 10
Не функционируют кнопки панели управления.	Не включена ли опция "Panel Lock", блокирующая кнопки панели управления?	Отключите опцию "Panel Lock".	стр. 30
Слишком низкий уровень сигнала устройства, подключенного к разъему Input	Не установлена ли в минимум громкость на подключенном устройстве?		–
	Не установлен ли в слишком маленькое значение параметр "Input/Bluetooth Vol."?		стр. 33

Сообщения об ошибках

Дисплей	Описание
Error 2	Во время записи произошла ошибка. Возможно, неисправен накопитель USB. Вставьте другой накопитель USB и попытайтесь выполнить операцию еще один раз. Или же попробуйте отформатировать накопитель USB (стр. 30).
	Возможно, повреждена внутренняя память устройства. Отформатируйте внутреннюю память (стр. 30).
Error 3	Такой файл уже существует.
Error 10	Не вставлен накопитель USB. Вставьте накопитель USB и попытайтесь выполнить операцию еще один раз.
	Возможно, повреждена внутренняя память устройства. Отформатируйте внутреннюю память (стр. 30).
Error 11	Недостаточно свободной памяти на устройстве, выбранном в качестве приемника данных.
	Вставьте другой накопитель USB или удалите ненужные файлы и выполните операцию еще один раз.
Error 14	Во время чтения произошла ошибка. Возможно, неисправен накопитель USB.
	Вставьте другой накопитель USB и попытайтесь выполнить операцию еще один раз. Или же попробуйте отформатировать накопитель USB (стр. 30).
	Возможно, повреждена внутренняя память устройства. Отформатируйте внутреннюю память (стр. 30).
Error 15	Сбойный файл. Устройство не поддерживает работу с данными этого формата.
Error 18	Работа с таким аудиформатом не поддерживается.
	Используйте аудиофайлы форматов WAV (44.1 кГц, 16-битный линейный) или MP3.
Error 30	Внутренняя память фортепиано переполнена.
Error 40	Фортепиано не справляется со слишком плотным потоком данных, поступающих от внешнего MIDI-оборудования.
	Сократите количество MIDI-данных, передаваемых в устройство.
Error 43	Произошла ошибка при передаче MIDI-информации. Проверьте подключенное MIDI-оборудование.
Error 51	Возможно, произошел системный сбой. Повторите процедуру еще раз с самого начала. Если после нескольких попыток проблема не решилась, обратитесь в сервисный центр компании Roland.
Error 65	Порт USB Memory подвергся воздействию чрезмерно высокого тока. Убедитесь, что с накопителем USB все в порядке, затем выключите питание и включите его снова.

Основные технические характеристики

	RP701	F701
Генератор звука	Фортепианный звук: технология SuperNATURAL Piano	
Клавиатура	PHA-4 Standard: функция Escapement, покрытие под слоновью кость (88 клавиш)	
Bluetooth	Аудио: Bluetooth Ver 3.0 (поддержка режима защиты данных SCMS-T) MIDI: Bluetooth Ver 4.0	
Питание	Блок питания для сети переменного тока	
Потребляемая мощность	20 Вт (при питании от блока питания для сети переменного тока)	20 Вт (при питании от блока питания для сети переменного тока)
	Примерное потребление мощности при игре на фортепиано со средней громкостью: 4 Вт (RP701), 4 Вт (F701) Потребляемая мощность, когда после включения питания на фортепиано еще не играют: 3 Вт (RP701), 3 Вт (F701)	
Габариты	Габариты с подставкой для нот 1366 (Ш) x 463 (Г) x 1027 (В) мм	С закрытой крышкой: 1360 (Ш) x 345 (Г) x 781 (В) мм С открытой крышкой 1360 (Ш) x 345 (Г) x 913 (В) мм * Габариты учитывают установленные стабилизаторы.
Вес	46.0 кг	36.0 кг
Аксессуары	Руководство пользователя, буклет "ТЕХНИКА БЕЗОПАСНОСТИ", подборка нот "Roland Piano Masterpieces" (только китайский), блок питания для сети переменного тока, кабель питания, крюк для наушников, стабилизатор (F701)	
Опции (приобретаются дополнительно)	Наушники	

* Технические характеристики приведены на момент публикации данного документа. Более актуальная информация находится на веб-сайте компании Roland.

Список тембров

Фортепиано

№	Имя тембра
Grand	
1	Concert Piano
2	Ballad Piano
3	Mellow Piano
4	Bright Piano
Upright	
5	Upright Piano
6	Mellow Upright
7	Bright Upright
8	Rock Piano
9	Ragtime Piano
Classical	
10	Fortepiano
11	Mellow Forte
12	Bright Forte
13	Harpsichord
14	Harpsi 8'+4'
E.Piano	
15	1976SuitCase
16	Tremolo EP
17	Pop EP
18	Vintage EP
19	FM E.Piano
20	EP Belle
21	60's EP
22	Clav.
23	Stage Phaser
24	70's EP
25	E.Grand
26	Magical Piano

Другое

№	Имя тембра
Strings	
1	SymphonicStr1
2	Epic Strings
3	Rich Strings
4	Orchestra Str
5	Orchestra
6	Chamber Winds
7	Harp
8	Violin
9	Velo Strings
10	Cello
11	OrchestraBrs
12	Pizzicato Str
13	SymphonicStr2
14	Soft Pad
15	Flute
16	A.Bass+Cymb1
Organ	
17	Pipe Organ
18	Nason Flt 8'
19	Combo Jz.Org
20	Ballad Organ
21	ChurchOrgan1
22	ChurchOrgan2
23	Gospel Spin
24	Full Stops
25	Mellow Bars
26	Light Organ
27	Lower Organ
28	60's Organ
Voice	
29	Jazz Scat
Do Re Mi	
30	Do Re Mi 1#
31	Do Re Mi 1b
32	Do Re Mi 2#
33	Do Re Mi 2b
Drums	
34	STANDARD Set
35	ROOM Set
36	POWER Set
37	ELEC.Set
38	ANALOG Set
39	JAZZ Set
40	BRUSH Set
41	ORCH.Set
42	SFX Set
GM2	
43	Piano 1
44	Piano 1w
45	Piano 1d
46	Piano 2
47	Piano 2w
48	Piano 3
49	Piano 3w
50	Honky-tonk
51	Honky-tonk w
52	E.Piano 1

№	Имя тембра
53	Detuned EP 1
54	Vintage EP
55	60's E.Piano
56	E.Piano 2
57	Detuned EP 2
58	St.FM EP
59	EP Legend
60	EP Phaser
61	Harpsi.
62	Coupled Hps.
63	Harpsi.w
64	Harpsi.o
65	Clav.
66	Pulse Clav.
67	Celesta
68	Glockenspiel
69	Music Box
70	Vibraphone
71	Vibraphone w
72	Marimba
73	Marimba w
74	Xylophone
75	TubularBells
76	Church Bell
77	Carillon
78	Santur
79	Organ 1
80	TremoloOrgan
81	60's Organ
82	Organ 2
83	Perc.Organ 1
84	Chorus Organ
85	Perc.Organ 2
86	Rock Organ
87	Church Org.1
88	Church Org.2
89	Church Org.3
90	Reed Organ
91	Puff Organ
92	Accordion 1
93	Accordion 2
94	Harmonica
95	Bandoneon
96	Nylon-str.Gt
97	Ukulele
98	Nylon Gt o
99	Nylon Gt 2
100	Steel-str.Gt
101	12-str.Gt
102	Mandolin
103	Steel+Body
104	Jazz Guitar
105	Hawaiian Gt
106	Clean Guitar
107	Chorus Gt 1
108	Mid Tone Gt
109	Muted Guitar
110	Funk Guitar1
111	Funk Guitar2

№	Имя тембра
112	Chorus Gt 2
113	Overdrive Gt
114	Guitar Pinch
115	DistortionGt
116	Gt Feedback1
117	Dist.Rhy Gt
118	Gt Harmonics
119	Gt Feedback2
120	AcousticBass
121	FingeredBass
122	Finger Slap
123	Picked Bass
124	FretlessBass
125	Slap Bass 1
126	Slap Bass 2
127	Synth Bass 1
128	WarmSyn.Bass
129	Synth Bass 3
130	Clav.Bass
131	Hammer Bass
132	Synth Bass 2
133	Synth Bass 4
134	RubberSyn.Bs
135	Attack Pulse
136	Violin
137	Slow Violin
138	Viola
139	Cello
140	Contrabass
141	Tremolo Str.
142	PizzicatoStr
143	Harp
144	Yang Qin
145	Timpani
146	Strings
147	Orchestra
148	60's Strings
149	Slow Strings
150	Syn.Strings1
151	Syn.Strings3
152	Syn.Strings2
153	Choir 1
154	Choir 2
155	Voice
156	Humming
157	Synth Voice
158	Analog Voice
159	OrchestraHit
160	Bass Hit
161	6th Hit
162	Euro Hit
163	Trumpet
164	Dark Trumpet
165	Trombone 1
166	Trombone 2
167	Bright Tb
168	Tuba
169	MuteTrumpet1
170	MuteTrumpet2

№	Имя тембра
171	French Horn1
172	French Horn2
173	Brass 1
174	Brass 2
175	Synth Brass1
176	Synth Brass3
177	AnalogBrass1
178	Jump Brass
179	Synth Brass2
180	Synth Brass4
181	AnalogBrass2
182	Soprano Sax
183	Alto Sax
184	Tenor Sax
185	Baritone Sax
186	Oboe
187	English Horn
188	Bassoon
189	Clarinet
190	Piccolo
191	Flute
192	Recorder
193	Pan Flute
194	Bottle Blow
195	Shakuhachi
196	Whistle
197	Ocarina
198	Square Lead1
199	Square Lead2
200	Sine Lead
201	Saw Lead 1
202	Saw Lead 2
203	Doctor Solo
204	Natural Lead
205	SequencedSaw
206	Syn.Calliope
207	Chiffer Lead
208	Charang
209	Wire Lead
210	Solo Vox
211	5th Saw Lead
212	Bass+Lead
213	Delayed Lead
214	Fantasia
215	Warm Pad
216	Sine Pad
217	Polysynth
218	Space Voice
219	Itopia
220	Bowed Glass
221	Metallic Pad
222	Halo Pad
223	Sweep Pad
224	Ice Rain
225	Soundtrack
226	Crystal
227	Synth Mallet
228	Atmosphere
229	Brightness

№	Имя тембра
230	Goblins
231	Echo Drops
232	Echo Bell
233	Echo Pan
234	Star Theme
235	Sitar 1
236	Sitar 2
237	Banjo
238	Shamisen
239	Koto
240	Taisho Koto
241	Kalimba
242	Bagpipe
243	Fiddle
244	Shanai
245	Tinkle Bell
246	Agogo
247	Steel Drums
248	Woodblock
249	Castanets
250	Taiko
251	Concert BD
252	Melodic Tom1
253	Melodic Tom2
254	Synth Drum
255	TR-808 Tom
256	Elec.Perc.
257	Reverse Cym.
258	Gt FretNoise
259	Gt Cut Noise
260	BsStringSlap
261	Breath Noise
262	Fl.Key Click
263	Seashore
264	Rain
265	Thunder
266	Wind
267	Stream
268	Bubble
269	Bird 1
270	Dog
271	Horse Gallop
272	Bird 2
273	Telephone 1
274	Telephone 2
275	DoorCreaking
276	Door
277	Scratch
278	Wind Chimes
279	Helicopter
280	Car Engine
281	Car Stop
282	Car Pass
283	Car Crash
284	Siren
285	Train
286	Jetplane
287	Starship
288	Burst Noise

№	Имя тембра
289	Applause
290	Laughing
291	Screaming
292	Punch
293	Heart Beat
294	Footsteps
295	Gun Shot
296	Machine Gun
297	Laser Gun
298	Explosion



Список встроенных пьес

№	Название пьесы	Композитор
Listening		
1	Вальс,opus 34-1	Фридерик Францишек Шопен
2	Полонез,opus 53	Фридерик Францишек Шопен
3	Ноктюрн № 20	Фридерик Францишек Шопен
4	Форель	Франц Петер Шуберт, переложение Ференца Листа
5	Отражение в воде	Клод Ашиль Дебюсси
6	Девушка с волосами цвета льна	Клод Ашиль Дебюсси
7	Кампанелла	Ференц Лист
8	Скерцо номер 2	Фридерик Францишек Шопен
9	Баркарола	Фридерик Францишек Шопен
10	Жаворонок	Михаил Иванович Глинка, переложение Милия Алексеевича Балакирева
Ensemble		
1	Фортепианный концерт номер 1*	Петр Ильич Чайковский
2	Фортепианный концерт номер 2*	Сергей Рахманинов
3	Канон (джазовая аранжировка)*	Иоганн Пахельбель
4	Сицилиана (джазовая аранжировка)*	Габриель Форе
5	Колыбельная из Сюиты Долли	Габриель Форе
6	Волшебный сад из Моя матушка-гусыня	Морис Равель
7	Четыре времени года "Весна"*	Антонио Вивальди
8	Военный марш №1*	Франц Петер Шуберт
9	Вальс из Спящей красавицы*	Петр Ильич Чайковский
10	Ученик чародея*	Поль Дюка
11	Любовное приветствие	Эдуард Элгар
12	Павана на смерть инфанты	Морис Равель
13	Менуэт соль мажор из каталога работ Баха, приложение 114	Иоганн Себастьян Бах
14	Прелюдия до мажор из каталога работ Баха 846	Иоганн Себастьян Бах
15	Турецкий марш	Вольфганг Амадей Моцарт
16	К Элизе	Людвиг ван Бетховен
17	Турецкий марш	Людвиг ван Бетховен
18	На крыльях песни	Феликс Мендельсон
19	Этюд,opus 10-3	Фридерик Францишек Шопен
20	Вальс,opus 64-1	Фридерик Францишек Шопен
21	Фантазия-экспромт	Фридерик Францишек Шопен
22	Грезы	Роберт Александр Шуман
23	Сон и пробуждение куклы	Теодор Остин
24	Свадебный хор	Вильгельм Рихард Вагнер

№	Название пьесы	Композитор
25	Грезы любви	Ференц Лист
26	Венгерский танец №5	Иоганнес Брамс
27	Лунный свет	Клод Ашиль Дебюсси
28	Арабеска 1	Клод Ашиль Дебюсси
29	Прогулка куклы	Клод Ашиль Дебюсси
30	Я хочу тебя	Эрик Сати
Entertainment		
1	Половецкие пляски	Александр Бородин
2	Тень никогда не исчезает	Георг Фридрих Гендель
3	Позвольте мне плакать	Георг Фридрих Гендель
4	Сияй, сияй, маленькая звездочка	Французская народная песня
5	У Мэри был барашек	Народная
6	Песня медведя	Американская народная песня
7	Я музыкант	Немецкая народная песня
8	Дедушкины часы	Генри Уорк
9	Колокольчики	Джеймс Пьерпонт
10	Счастливого рождества	Рождественский гимн
11	Тихая ночь	Франц Грубер
12	О, благодать	Гимн
13	Лавандовый синий	Народная
14	Аура Ли	Джордж Р. Ролтон
15	Старое доброе время	Народная
16	Зеленые рукава	Народная
17	Кленовый лист	Скотт Джоплин
18	Артист эстрады	Скотт Джоплин
19	Когда святые маршируют	Народная
20	Маленький коричневый кувшин	Джозеф Уиннер

№	Название пьесы	Композитор
DoReMi		
1 – 15	Уроки №1 — 15	Roland Corporation
16	Сияй, сияй, маленькая звездочка	Французская народная песня
17	Жу-Жу-Жу	Народная
18	Лягушачья песня	Немецкая народная песня
19	Кукушка	Народная
20	О! Сусанна!	Стефен Фостер
21	Похлопаем в ладоши	Народная
22	Звучит великолепно	Вольфганг Амадей Моцарт
23	Колыбельная	Иоганнес Брамс
24	Конькобежцы	Эмиль Вальдтейфель
25	Менуэт	Иоганн Себастьян Бах
26	Старики дома	Стефен Фостер
27	Украстье залы	Рождественский гимн
28	Мальчик Дэнни	Ирландская песня
29	Коробейники	Русская народная песня
30	Сакра, сакура	Японская народная песня
Scales		
1 – 36	Мажорные гаммы, минорные гаммы	–
Hanon		
1 – 20	1 — 20	Шарль Луи Ганон
Beyer		
1 – 106	1 — 106	Фердинанд Бейер

№	Название пьесы	Композитор
Burgmuller		
1	Откровение	Иоганн Фридрих Фон Бургмюллер
2	Арабеска	
3	Пастораль	
4	Небольшое собрание	
5	Невинность	
6	Движение	
7	Чистый поток	
8	Грация	
9	Охота	
10	Нежный цветок	
11	Молодая пастушка	
12	До свидания	
13	Утешение	
14	Австрийский танец	
15	Баллада	
16	Вздых	
17	Болтун	
18	Беспокойство	
19	Аве Мария	
20	Тарантелла	
21	Ангельская гармония	
22	Песня гондольера	
23	Возвращение	
24	Ласточка	
25	Странствующий рыцарь	
Czerny 100		
1 – 100	1 — 100	Карл Черни

- Все права защищены. Несанкционированное использование этого материала в целях, отличных от частного, личного пользования, является нарушением действующего законодательства.
- Аранжировки пьес, отмеченных звездочкой (*), принадлежат Roland Corporation. Авторские права на эти пьесы принадлежат Roland Corporation.
- В категорию Listening включены пьесы, являющиеся фортепианными сольными. В них нет аккомпанемента.
- Приобретите, пожалуйста, ноты Ганон-Черни, номер 100.
- Данные демонстрации тембров и встроенных пьес через порт USB Computer и по Bluetooth (MIDI) не передаются.
- Если параметр SMF Play Mode принимает значение "Internal" (стр. 33), могут быть партии, громкость которых остается постоянной при редактировании параметра Song Volume SMF (стр. 32). Если параметр SMF Play Mode принимает значение "External", этот слайдер управляет громкостью всех партий.



ТЕХНИКА БЕЗОПАСНОСТИ

INSTRUCTIONS FOR THE PREVENTION OF FIRE, ELECTRIC SHOCK, OR INJURY TO PERSONS

About ⚠ WARNING and ⚠ CAUTION Notices

⚠ WARNING	Used for instructions intended to alert the user to the risk of death or severe injury should the unit be used improperly.
⚠ CAUTION	Used for instructions intended to alert the user to the risk of injury or material damage should the unit be used improperly. * Material damage refers to damage or other adverse effects caused with respect to the home and all its furnishings, as well to domestic animals or pets.

About the Symbols

	The ⚠ symbol alerts the user to important instructions or warnings. The specific meaning of the symbol is determined by the design contained within the triangle. In the case of the symbol at left, it is used for general cautions, warnings, or alerts to danger.
	The ⚡ symbol alerts the user to items that must never be carried out (are forbidden). The specific thing that must not be done is indicated by the design contained within the circle. In the case of the symbol at left, it means that the unit must never be disassembled.
	The ⚠ symbol alerts the user to things that must be carried out. The specific thing that must be done is indicated by the design contained within the circle. In the case of the symbol at left, it means that the power-cord plug must be unplugged from the outlet.

ALWAYS OBSERVE THE FOLLOWING

⚠ ВНИМАНИЕ

Функция Auto Off

Если в течение заданного времени с устройством не проводилось никаких действий (воспроизведение музыки, манипуляции с кнопками или регуляторами), его питание автоматически отключается (функция Auto Off). Чтобы этого не происходило, функцию Auto Off необходимо отключить (стр. 35).



Используйте только входящий в комплект поставки блок питания для сети переменного тока. Подключайте блок питания к розетке с напряжением, на которое он рассчитан

Используйте только блок питания, поставляемый с устройством. Также убедитесь, что напряжение сети соответствует входному напряжению, указанному на корпусе блока питания для сети переменного тока. Другие блоки питания могут использовать противоположную полярность или предназначаться для использования с напряжением, не соответствующим имеющемуся. В результате можно получить удар током или устройство может начать работать со сбоями или выйти из строя.



Используйте только прилагаемый кабель питания

Используйте только прилагаемый кабель питания. Кроме того, не используйте этот кабель с другими устройствами.



⚠ ОПАСНО

Меры предосторожности при перемещении устройства

В случае необходимости перемещения инструмента из одного места в другое принимайте во внимание изложенные ниже рекомендации. Поднимайте и переносите устройство как минимум вдвоем. Переносите устройство аккуратно, не наклоняя. Держите устройство крепко, чтобы не получить травму и не повредить его.



- Следите за тем, чтобы винты, крепящие устройство к стойке, были всегда должным образом затянуты. Если они ослабли, немедленно закрутите их.
- Отсоедините кабель питания.
- Отсоедините все кабели, которыми устройство скоммутировано с внешним оборудованием.
- Закрутите упор подставки педали (стр. 7).
- Закройте крышку клавиатуры.
- Снимите пюпитр (RP701).

Будьте внимательны, не прищемите пальцы

При манипуляциях с подвижными частями перечисленных ниже механизмов будьте внимательны, не прищемите пальцы. Если устройство используют дети, необходим контроль взрослых за ними.



- Крышка клавиатуры (стр. 6, стр. 10)
- Педали (стр. 7, стр. 11)

⚠ ОПАСНО

Меры предосторожности при использовании скамейки

При использовании скамейки обращайтесь, пожалуйста, внимание на следующее:

- Не используйте скамейку в качестве игрушки или ступеньки.
- Не садитесь на скамейку вдвоем.
- Не регулируйте высоту скамейки, сидя на ней.
- Не садитесь на скамейку, если болты, крепящие ее ножки ослабли. Если это произошло, затяните болты с помощью прилагаемого инструмента.
- Никогда не вставляйте руку в зазор (металлический механизм регулировки высоты) под крышкой клавиатуры. В противном случае можно защемить или травмировать руку другим образом.



Храните мелкие детали вне зоны досягаемости детей

Храните перечисленные ниже детали вне зоны досягаемости детей, чтобы они случайно не проглотили их.

- Входящие в комплект поставки детали
- Винты



ВАЖНЫЕ ЗАМЕЧАНИЯ

Питание

- Располагайте блок питания для сети переменного тока таким образом, чтобы индикатор находился сверху. При подключении блока питания к сети переменного тока индикатор загорается.

Размещение

- Не допускайте, чтобы световые приборы, предназначенные для установки рядом с инструментом (например, подсветка) или мощные прожекторы светили в одно и то же место на протяжении длительного периода времени. При слишком сильном нагревании устройство может деформироваться или его отделка испортиться.
- Не оставляйте никаких предметов на клавиатуре. Это может привести к возникновению неисправностей, например, клавиши перестанут воспроизводить звук.
- В зависимости от материала и температуры поверхности, на которой стоит устройство, его резиновые ножки могут изменить цвет или испортить поверхность (F701).

Уход

- Протирайте устройство мягкой сухой или влажной тряпочкой. Старайтесь протирать всю поверхность, прикладывая одинаковое усилие и направляя движение вдоль волокон структуры дерева. Если тереть слишком сильно в одном и том же месте, можно будет повредить покрытие.
- Педали устройства выполнены из латуни. В результате естественного процесса окисления латунь со временем темнеет. Если латунь потускнела, отполируйте ее с помощью имеющихся в продаже средств (RP701).

Уход за клавиатурой

- Не пишите на клавиатуре, не наклеивайте ничего на инструмент и не наносите никакой маркировки. Чернила проникнут внутрь структуры отделки и удалить их будет невозможно.
- Не наклеивайте на клавиатуру стикеры. Они могут очень крепко прилипнуть к клавиатуре. В результате при их удалении отделка может изменить цвет.
- Для удаления стойких загрязнений используйте имеющиеся в продаже небразивные чистящие средства. Начинайте протирать поверхность, практически не надавливая на нее. Если грязь не отходит, постепенно усиливайте нажим, но следите за тем, чтобы не поцарапать отделку клавиш.

Ремонт и данные

- Прежде чем отдавать прибор в ремонт, сделайте резервную копию памяти или, если так привычнее, запишите необходимую информацию на бумаге. Во время ремонта делается все, чтобы сохранить информацию. Однако иногда (например, при физическом повреждении схем памяти) восстановить потерянные данные не представляется возможным. Компания Roland ответственности за сохранность данных не несет.

Дополнительные меры предосторожности

- В результате выхода из строя, сбоев в работе и других неполадок данные, хранящиеся во внутренней памяти устройства, могут быть потеряны. Чтобы снизить риск потери данных, рекомендуется периодически архивировать содержимое памяти устройства.
- Компания Roland ответственности за сохранность данных не несет.
- Ни в коем случае не ударяйте по дисплею и не давите на него.
- Шум от ударов по клавишам и вибрации, производимые инструментом, могут передаваться через пол и потолок гораздо лучше, чем вы себе это можете представить. Пожалуйста, будьте внимательны, не нарушайте покой окружающих.
- При утилизации упаковочной коробки или прокладочного материала, в который было упаковано данное устройство, необходимо соблюдать правила утилизации отходов, действующие в вашем регионе.
- Не прикладывайте чрезмерных усилий при работе с пюпитром (RP701).
- Не используйте кабели с встроенными резисторами.

Использование внешней памяти

- При работе с внешними запоминающими устройствами принимайте во внимание приведенные ниже замечания. Кроме того, следите за соблюдением всех мер предосторожности, которые изложены в документации внешнего устройства памяти.
 - Не извлекайте накопитель из разъема до полного завершения операции чтения/записи.
 - Во избежание повреждения накопителя статическим электричеством, снимайте с себя заряд прежде чем взять его в руки.

Замечания относительно РЧ-излучения

- В перечисленных ниже случаях можно попасть под действие предусмотренных законом наказаний.
 - Разборка или модификация устройства.
 - Удаление сертификационных меток с тыльной стороны устройства.
 - Использование устройства в стране, отличной от страны приобретения

Авторские права

- Аудио- или видеозапись, копирование или доработка материалов, права на которые принадлежат третьей стороне (музыкальные произведения, видеоработы, вещание, живое выступление и другое), в целом или частично, распространение, продажа, сдача в прокат, публичное воспроизведение и подобные действия, произведенные без разрешения владельца авторских прав, запрещены законом об авторских правах.
- Не используйте прибор в целях нелегального распространения данных или нарушающих авторские права третьей стороны. Производитель не несет ответственности ни за какие противоправные действия пользователя.
- Права на все данные, содержащиеся в приборе (данные волновых форм, данные стилей, данные паттернов аккомпанемента, данные фраз, зацикленные аудиофрагменты и изображения), принадлежат Roland Corporation.
- Приобретение данного прибора дает право на использование этих данных для создания, демонстрации, записи и распространения оригинального аудиоматериала.
- Приобретение данного прибора НЕ дает права на распространение приведенных выше данных в оригинальной или модифицированной форме на любых носителях или по интернет.
- Устройство использует eParts, интегрированное программное обеспечение компании eSOL Co., Ltd. eParts — торговая марка eSOL Co., Ltd., Япония.
- Торговая марка и лого Bluetooth® — торговые марки, зарегистрированные Bluetooth SIG, Inc. Компания Roland использует эти знаки согласно лицензии.
- Устройство использует исходный код µT-Kernel согласно лицензии T-License 2.0, предоставленной T-Engine Forum (www.tron.org).
- Данный продукт использует стороннее программное обеспечение с открытым исходным кодом.
 - Copyright © 2009-2018 Arm Limited. Все права защищены.
 - Copyright © 2018 STMicroelectronics. Все права защищены.
 - Лицензировано по лицензии Apache License, версия 2.0 ("Лицензия");
 - Скачать копию лицензии можно по ссылке <http://www.apache.org/licenses/LICENSE-2.0>
 - Copyright © 2018 STMicroelectronics. Все права защищены.
 - Данный программный компонент лицензирован ST по лицензии BSD 3-Clause. "Лицензия";
 - Скачать копию лицензии можно по ссылке <https://opensource.org/licenses/BSD-3-Clause>
 - Данный продукт использует исходный код Jansson (<http://www.digip.org/jansson/>).
 - Copyright © 2009-2016 Petri Lehtinen <petri@digip.org> Выпущено по лицензии MIT <http://opensource.org/licenses/mit-license.php>
- Используемый в данном продукте китайский шрифт MORISAWA SONG GB2313BMP12" предоставлен Morisawa Corporation, авторские права на него являются собственностью данной корпорации.
- Roland, SuperNATURAL и Piano Every Day — зарегистрированные торговые марки или торговые марки Roland Corporation в США и/или других странах.
- Все названия компаний и продуктов, упомянутые в данном документе, являются зарегистрированными торговыми марками или торговыми марками соответствующих владельцев.

Алфавитный указатель

A

- Объемность звучания 20
- Функция Auto Memory Backup 35
- Функция Auto Off 6, 10, 35

B

- Кнопка [↶] (вернуться) 5, 7, 9, 11
- [⏮] (начало пьесы) 5, 9
- Bluetooth 15, 27
- [⏮] (Bluetooth) 5, 9
- Включение/выключение Bluetooth. . . 31
- Яркость звука 20

C

- Классический дизайн 6

D

- Демпферная педаль 7, 11
- Демпферный резонанс 26
- Разъем DC In 4, 8, 18
- Дисплей 5, 9
- Display Contrast 34
- DualPlay (наложение тембров) . . . 19, 32
- [🎹 + 🎹] (Dual Play ☒ наложение тембров) 5, 9

F

- Factory Reset 30, 35
- Format Media 30, 35
- Функциональный режим 31

H

- Hammer Response 25
- Крючок для наушников 4, 8
- Разъем для наушников 4, 8, 18
- Наушники 7, 11
- Headphones 3D Ambience 7, 11, 20

I

- Input/Bluetooth Vol. 33
- Разъем Input 4, 8, 18
- Встроенные пьесы 13, 42

K

- Kbd Transpose 32
- Key Off Resonance 26
- Чувствительность клавиатуры 20

L

- Lid 26
- Local Control 34

M

- Master Tuning 25
- Кнопка [⏮/⏭] (такт) 5, 9
- Метроном 14, 20
- Кнопка [🎵] (метроном) 5, 9, 14
- [⚙️] (настройки метронома) 5, 9, 20
- MIDI Transmit Ch. 34
- Подставка для нот 5, 7

O

- Кнопка [🎹] (другое) 5, 9, 12
- Запись с наложением 24

P

- Сопряжение 15, 27
- Блокировка кнопок панели управления 30
- Партия 13, 23
- Кнопка [🎹] (партия) 5, 9, 13, 23
- Педаль 5, 7, 9, 11
- Разъем Pedal 4, 8, 18
- Кнопка [🎹] (фортепиано) 5, 9
- Piano Designer 25
- Piano Setup Export 29, 35
- Piano Setup Import 29, 35
- Воспроизведение пьесы 13, 21
- Кнопка [▶/■] (воспроизведение/останов) 5, 9
- Кнопка [🔌] (питание) 5, 6, 9, 10

R

- Запись 14, 22
- Кнопка [●] (запись) 5, 9

S

- Screen Saver 34
- Регулятор [⏮] (выбор/подтверждение) 5, 7, 9
- Кнопка [⚙️] (настройки) 5, 9, 31
- Single Note Character 26
- Single Note Tuning 26
- Single Note Volume 26
- SMF Play Mode 33
- Приглушающая педаль 7, 11
- Кнопка [🎹] (пьеса) 5, 9
- Педаль сустейна 7, 11
- Speaker Auto Mute 34
- Разбиение клавиатуры 19, 32
- Точа разбиения клавиатуры 19
- Останов 5, 9
- String Resonance 26

T

- Temperament 25
- Temperament Key 25
- Темп 13, 14, 20
- Кнопка [🎵] (темп) 5, 9, 13, 20
- Тембр 12, 40
- Twin Piano 32

U

- USB Audio Input Volume 33
- Порт USB Computer 4, 8, 18
- Порт USB Memory 4, 8, 18

V

- Кнопка [🔊] (громкость-) 5, 9
- Кнопка [🔊] (громкость+) 5, 9

- Кнопки управления громкостью . . . 6, 10
- Индикатор громкости 5, 9
- Volume Limit 34