

Clavinova®

CVP-809

CVP-805

Benutzerhandbuch

Руководство пользователя

Vielen Dank für den Kauf dieses Digitalpianos von Yamaha!

Dieses Instrument bietet eine umfassende Palette authentischer Voices, einen hervorragenden Flügelschlag und einen vielseitigen Funktionsumfang.

Wir empfehlen Ihnen, dieses Handbuch aufmerksam zu lesen, damit Sie die fortschrittlichen und praktischen Funktionen des Instruments voll ausnutzen können. Außerdem empfehlen wir Ihnen, dieses Handbuch an einem sicheren und leicht zugänglichen Ort aufzubewahren, um später darin nachschlagen zu können.

Lesen Sie vor der Verwendung des Instruments unbedingt die „VORSICHTSMASSNAHMEN“ auf den Seiten 5–6.

Informationen zum Zusammenbau des Instruments finden Sie in den Anweisungen auf Seite 113, 117 oder 121.

Благодарим за покупку цифрового фортепьяно Yamaha!

Данный инструмент предоставляет обширный массив подлинных тембров и превосходное ощущение настоящего рояля с разнообразными функциями.

Внимательно прочтите данное руководство, чтобы в полной мере воспользоваться многочисленными удобными функциями инструмента. Мы также рекомендуем держать это руководство под рукой для дальнейшего использования.

Перед началом работы с инструментом прочитайте раздел «ПРАВИЛА ТЕХНИКИ БЕЗОПАСНОСТИ» на стр. 5 – 6.

Информацию о сборке инструмента см. в инструкциях на стр. 113, 117 или 121.

Deutsch

Русский

Verbraucherinformation zur Sammlung und Entsorgung alter Elektrogeräte



Befindet sich dieses Symbol auf den Produkten, der Verpackung und/oder beiliegenden Unterlagen, so sollten benutzte elektrische Geräte nicht mit dem normalen Haushaltsabfall entsorgt werden. In Übereinstimmung mit Ihren nationalen Bestimmungen bringen Sie alte Geräte bitte zur fachgerechten Entsorgung, Wiederaufbereitung und Wiederverwendung zu den entsprechenden Sammelstellen.

Durch die fachgerechte Entsorgung der Elektrogeräte helfen Sie, wertvolle Ressourcen zu schützen, und verhindern mögliche negative Auswirkungen auf die menschliche Gesundheit und die Umwelt, die andernfalls durch unsachgerechte Müllentsorgung auftreten könnten.

Für weitere Informationen zum Sammeln und Wiederaufbereiten alter Elektrogeräte kontaktieren Sie bitte Ihre örtliche Stadt- oder Gemeindeverwaltung, Ihren Abfallentsorgungsdienst oder die Verkaufsstelle der Artikel.

Information für geschäftliche Anwender in der Europäischen Union:

Wenn Sie Elektrogeräte ausrangieren möchten, kontaktieren Sie bitte Ihren Händler oder Zulieferer für weitere Informationen.

Entsorgungsinformation für Länder außerhalb der Europäischen Union:

Dieses Symbol gilt nur innerhalb der Europäischen Union. Wenn Sie solche Artikel ausrangieren möchten, kontaktieren Sie bitte Ihre örtlichen Behörden oder Ihren Händler und fragen Sie nach der sachgerechten Entsorgungsmethode.

(weee_eu_de_02)

Номер модели, серийный номер, требования к источнику питания и пр. указаны на табличке с названием изделия в нижней части устройства или рядом с ней. Запишите серийный номер в расположенном ниже поле и сохраните данное руководство как подтверждение покупки; это поможет идентифицировать принадлежность устройства в случае кражи.

Номер модели.

Серийный номер.

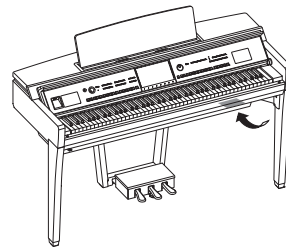

Табличка с заводскими характеристиками находится на нижней панели модуля.

(bottom_ru_02)

ПРАВИЛА ТЕХНИКИ БЕЗОПАСНОСТИ

ВНИМАТЕЛЬНО ПРОЧИТАЙТЕ, ПРЕЖДЕ ЧЕМ ПРИСТУПАТЬ К ЭКСПЛУАТАЦИИ

Храните это руководство в надежном и удобном месте, чтобы можно было обращаться к нему в дальнейшем.

ПРЕДУПРЕЖДЕНИЕ

Во избежание получения серьезных травм вплоть до наступления смерти от удара электрическим током, а также во избежание короткого замыкания, повреждения оборудования, пожара и прочих происшествий, неукоснительно соблюдайте основные меры безопасности, перечисленные ниже. Они включают перечисленные ниже меры, но не ограничиваются ими.

Электропитание/кабель питания

- Кабель питания не должен находиться рядом с источниками тепла, такими как нагреватели и батареи отопления. Кроме того, не допускайте перегибов и других повреждений кабеля, не ставьте на него тяжелые предметы.
- Используйте только напряжение, соответствующее инструменту. Нужное напряжение указано на заводской табличке на инструменте.
- Используйте только кабель питания/штекер, входящие в комплект поставки.
- Периодически проверяйте вилку электроинструмента и удаляйте с нее грязь и пыль.

Не открывать

- В инструменте нет компонентов, которые должен обслуживать пользователь. Не следует открывать инструмент и пытаться разбирать его или модифицировать каким-либо образом внутренние компоненты. При возникновении неисправности немедленно прекратите эксплуатацию и обратитесь за помощью к квалифицированным специалистам центра технического обслуживания корпорации Yamaha.

Бережь от воды

- Не допускайте попадания инструмента под дождь, не пользуйтесь им рядом с водой, в условиях сырости или повышенной влажности. Не ставьте на него емкости с жидкостью (вазы, бутылки или стаканы), которая может пролиться и попасть в отверстия. В случае попадания жидкости, например воды, в инструмент немедленно отключите питание и отключите шнур питания от электросети. Затем обратитесь за помощью к специалистам центра технического обслуживания корпорации Yamaha.
- Никогда не вставляйте и не вынимайте вилку инструмента мокрыми руками.

Бережь от огня

- Не ставьте на инструмент горящие предметы, например свечи. Горящий предмет может упасть и вызвать пожар.

Влияние на электронные медицинские устройства

- Радиоволны могут повлиять на работу электрических медицинских приборов.
 - Не используйте данное устройство рядом с медицинскими приборами или в местах, где имеются ограничения на использование радиоволн.
 - Не используйте данное устройство в пределах 15 см от лиц с вживленным кардиостимулятором или дефибриллятором.

Использование банкетки (если она есть)

- Во избежание случайного падения банкетки не оставляйте ее в неустойчивом положении.
- Не качайтесь на скамейке и не играйте, стоя на ней. Использование банкетки в качестве стремянки или в иных целях может привести к несчастному случаю или травме.
- Банкетка предназначена только для одного человека.
- Если винты банкетки ослабевают в результате длительного активного использования, затягивайте их периодически с помощью прилагаемого инструмента, чтобы предотвратить возможную травму или несчастный случай.
- Следите за маленькими детьми, чтобы они не упали с банкетки. У банкетки нет спинки, и бесконтрольное использование может привести к несчастному случаю или травме.

Внештатные ситуации

- При возникновении какой-либо из указанных ниже проблем немедленно отключите питание инструмента и отсоедините кабель питания от электросети. Затем обратитесь за помощью к специалистам центра технического обслуживания корпорации Yamaha.
 - Износ или повреждение кабеля питания или вилки.
 - Необычный запах или дым.
 - Попадание в корпус инструмента мелких предметов.
 - Во время эксплуатации инструмента внезапно пропадает звук.
 - Если на инструменте имеются трещины или разрывы.

ВНИМАНИЕ

Обязательно соблюдайте приведенные далее основные меры безопасности во избежание нанесения серьезных травм себе и окружающим, а также повреждения инструмента и другого имущества. Они включают перечисленные ниже меры, но не ограничиваются ими.

Электропитание/кабель питания

- Не подключайте инструмент к общей с другими устройствами электрической розетке (например, через тройник). Это может привести к снижению качества звука или к перегреву розетки.
- При отключении вилки от инструмента или от электророзетки беритесь за вилку, а не за кабель. Иначе можно повредить кабель.
- Отключайте инструмент от электросети, если он не будет использоваться в течение длительного времени, а также во время грозы.

Сборка

- Соберите инструмент в правильной последовательности в соответствии с инструкциями по сборке в данном руководстве. Кроме того, регулярно затягивайте винты и болты. Несоблюдение этого правила может привести к повреждению инструмента или травме.

Расположение

- Во избежание случайного падения инструмента не оставляйте его в неустойчивом положении.
- Не приближайтесь к инструменту во время землетрясений. Сильная тряска в ходе землетрясения может вызвать перемещение или падение инструмента, что приведет к повреждению инструмента или его частей, а также возможным травмам.
- В процессе транспортировки или перемещения инструмента должны участвовать не менее двух человек. Попытка поднять инструмент в одиночку может привести к травме спины или других частей тела или к повреждению самого инструмента.
- Перед перемещением инструмента отсоедините все кабели во избежание их повреждения или травмы в результате спотыкания.
- При установке инструмента убедитесь в том, что используемая розетка легкодоступна. При возникновении какого-либо сбоя или неисправности немедленно отключите питание выключателем и отсоедините кабель питания от розетки электросети. Даже если переключатель питания выключен, инструмент продолжает потреблять электроэнергию на минимальном уровне. Если инструмент не используется длительное время, отсоедините кабель питания от электросети.

Корпорация Yamaha не несет ответственности за повреждения, вызванные неправильной эксплуатацией или модификацией инструмента, а также за потерянные или испорченные данные.

Всегда выключайте инструмент после окончания работы.

Даже если переключатель [] (режим ожидания/вкл.) находится в положении режима ожидания (подсветка ЖК-дисплея выключена), инструмент продолжает потреблять электроэнергию на минимальном уровне.

Если инструмент не используется в течение длительного времени, обязательно отсоедините кабель питания от розетки электросети.

Подключения

- Перед подсоединением инструмента к другим электронным компонентам отключите их питание. Перед включением или отключением питания любых компонентов установите минимальный уровень громкости.
- Убедитесь, что на всех компонентах установлен минимальный уровень громкости, и во время игры на инструменте постепенно увеличьте громкость до нужного уровня.

Обращение с инструментом

- Не вставляйте пальцы или руки в отверстия на крышке клавиатуры или на инструменте. Будьте осторожны, чтобы крышка клавиатуры не защемила вам пальцы.
- Никогда не засовывайте и не роняйте бумагу, металлические и прочие предметы в отверстия на крышке, панели и клавиатуре. Несоблюдение этого требования может привести к получению серьезных травм, нанесению их окружающим, повреждению инструмента и другого имущества, а также к отказу во время эксплуатации.
- Не облокачивайтесь на инструмент, не ставьте на него тяжелые предметы и не прикладывайте усилия к кнопкам, выключателям и разъемам.
- Храните мелкие детали вдали от детей. Дети могут случайно проглотить их.
- Не следует долго пользоваться инструментом/устройством или наушниками с установленным высоким или некомфортным уровнем громкости, так как это может привести к потере слуха. При ухудшении слуха или звоне в ушах обратитесь к врачу.

УВЕДОМЛЕНИЕ

Во избежание возможной неисправности или повреждения этого устройства, данных или другого имущества соблюдайте приведенные ниже правила.

■ Обращение с инструментом

- Не используйте инструмент в непосредственной близости от телевизора, радиоприемника, стереооборудования, мобильного телефона и других электроприборов. В противном случае возможно возникновение помех в инструменте, телевизоре или радиоприемнике.
- Если инструмент используется вместе с приложениями для смарт-устройства, например смартфона или планшета, рекомендуется включить функции Wi-Fi или Bluetooth после включения на устройстве авиарежима для устранения помех, создаваемых мобильной связью.
- Во избежание деформации панели, повреждения внутренних компонентов и нестабильной работы берегите инструмент от чрезмерной пыли и сильной вибрации и не подвергайте воздействию очень высоких или низких температур (например, не размещайте его под прямыми солнечными лучами, рядом с обогревательными приборами и не держите в машине в дневное время). Утвержденный диапазон рабочих температур: 5–40 °C.
- Не кладите на инструмент предметы из винила, пластмассы или резины. Это может привести к обесцвечиванию панели или клавиатуры.
- Если устройство имеет полированную поверхность, будьте особенно осторожны, так как поверхность инструмента может потрескаться или облупиться при ударе металлическим, фарфоровым или другим твердым предметом. Будьте внимательны.

■ Техническое обслуживание

- Для чистки инструмента используйте мягкую, сухую или слегка влажную ткань. Не используйте пятновыводители, растворители, алкоголь, жидкие чистящие средства и чистящие салфетки с пропиткой.
- Если устройство обладает полированной поверхностью, осторожно удаляйте пыль и грязь с помощью мягкой ткани. Протирая инструмент, не прилагайте особых усилий, так как маленькие частицы грязи могут поцарапать полированную поверхность.
- Резкий перепад температур или влажности может привести к образованию конденсата, и на поверхности инструмента может скопиться вода. Возможно впитывание этой влаги деревянными компонентами, что может привести к их повреждению. Обязательно сразу же вытрите влагу мягкой тканью.

■ Сохранение данных

- Записанные и измененные композиции/стили/тембры/данные настройки MIDI теряются при отключении питания инструмента. Это также происходит в случае, если питание отключено функцией автоматического отключения питания (стр. 19). Сохраняйте данные в памяти инструмента или на USB-устройстве хранения данных (стр. 32).
- Можно сохранить резервную копию данных и настроек этого инструмента на USB-устройстве хранения данных в виде файла резервной копии (стр. 43), а также восстановить файл резервной копии на инструменте. Чтобы защитить данные от потери в связи со сбоем, ошибкой пользователя и пр., сохраняйте важные данные на USB-устройстве хранения данных.
- Во избежание потери данных из-за повреждения USB-устройства хранения данных рекомендуется сохранять резервные копии важных данных на запасном USB-устройстве или на внешнем устройстве, например на компьютере.

Информация

■ Об авторских правах

- Копирование имеющихся в продаже музыкальных данных, включая данные MIDI и (или) аудиоданные, но не ограничиваясь ими, в любых целях, кроме целей личного пользования, строго запрещено.
- Этот продукт включает компьютерные программы и содержимое, авторские права на которые принадлежат корпорации Yamaha или право на использование которых получено Yamaha по лицензии от других фирм. В соответствии с законами о защите авторских прав и другими соответствующими законами вам НЕ разрешается заниматься распространением носителей, на которых сохранено или записано такое содержимое и которое остается полностью аналогичным или очень похожим на то, которое хранится в данном устройстве.
 - * Описанное выше содержимое включает компьютерные программы, данные стиля аккомпанемента, данные в формате MIDI и WAVE, данные записи тембров, партитуру, данные партитуры и т. п.
 - * Разрешение со стороны Yamaha не требуется, если вы распространяете носитель, на котором записано ваше выступление или музыкальное произведение, созданное с помощью такого содержимого.

■ Данные, содержащиеся в инструменте

- Некоторые встроенные композиции были сокращены или изменены с целью аранжировки и, следовательно, могут не совпадать с оригиналом.
- Это устройство может использовать различные типы/форматы музыкальных данных путем их преобразования в музыкальные данные нужного формата для дальнейшего использования. В результате при воспроизведении таких данных этим устройством звучание может несколько отличаться от исходного.

■ О данном руководстве

- Если не указано иное, иллюстрации и снимки экранов, приведенные в данном руководстве, выполнены для модели CVP-809 и представлены только на английском языке. Иллюстрации в данном руководстве приводятся исключительно в целях разъяснения инструкций и могут не полностью соответствовать реальному устройству.
- Буквы в конце названия модели (например «В», «РЕ», «GP») указывают на цвет, отделку или форму инструмента. Поскольку они просто указывают на внешний вид, эти символы пропущены в данном руководстве.
- Windows является товарным знаком корпорации Microsoft®, зарегистрированным в США и других странах.
- Android является товарным знаком Google LLC.
- Словесный знак Bluetooth® и соответствующие логотипы являются зарегистрированными товарными знаками Bluetooth SIG, Inc. Любое их использование компанией Yamaha лицензировано.



- Названия компаний и продуктов в данном руководстве являются товарными знаками или зарегистрированными торговыми марками соответствующих компаний.

■ Подстройка

- В отличие от акустического фортепиано этот инструмент не требует настройки с привлечением соответствующего специалиста (при этом пользователь может регулировать высоту звука в соответствии с другими инструментами). Это связано с тем, что в цифровых инструментах всегда поддерживается идеальная настройка. Однако, если реакция или чувствительность клавиатуры нарушены, свяжитесь с дилером Yamaha.

Поддерживаемые форматы

■ GM2

GM (General MIDI) — один из самых распространенных форматов распределения тембра. GM System Level 2 — это стандартная спецификация, являющаяся улучшенным вариантом стандарта GM, которая повышает совместимость данных композиций. Этот стандарт обеспечивает улучшенную полифонию, обладает большим выбором тембров, расширяет параметры тембров и делает возможной интегрированную обработку эффектов.

■ XG

Формат XG является расширением формата GM System Level 1. Корпорация Yamaha разработала эту спецификацию для увеличения числа доступных тембров и вариаций, а также для облегчения управления тембрами и эффектами и для обеспечения совместимости данных в будущем.

■ GS

Формат GS был разработан корпорацией Roland. Как и стандарт XG корпорации Yamaha, формат GS — это значительно усовершенствованное расширение стандарта GM, обеспечивающее большее количество доступных тембров, наборов ударных инструментов и их вариаций, а также лучшее управление тембрами и эффектами.

■ XF

Разработанный компанией Yamaha формат XF представляет собой усовершенствование стандарта SMF (Standard MIDI File — стандартный MIDI-файл) с более широким набором функций и возможностью дальнейшего расширения. При воспроизведении файла в формате XF, содержащего текст, поддерживается отображение текста на экране инструмента.

■ SFF GE (Guitar Edition)

SFF (Style File Format) — это оригинальный формат файла стилей, разработанный корпорацией Yamaha, в котором используется уникальная система преобразования, позволяющая автоматически создавать высококачественный аккомпанемент на основе большого количества типов аккордов. SFF GE (Guitar Edition) — расширенный формат SFF, который использует улучшенную систему транспонирования нот для гитарных дорожек.

Описание руководств

Для данного инструмента имеется следующая документация и инструкции.

Документы в комплекте поставки



Руководство пользователя (эта книга)

Описываются основные операции и функции инструмента. С этим руководством следует ознакомиться в первую очередь.

Документация в Интернете (загружается с веб-сайта)



Reference Manual (Справочное руководство) (только на английском, французском, немецком и испанском языках)

Содержит описание дополнительных функций и операций для каждого значка, отображаемого на экране меню (стр. 28). Внимательно прочитайте данное руководство после прочтения руководства пользователя.



Data List (Перечень данных)

Содержит различные списки важного предустановленного содержимого, например тембров, стилей и т. п., а также информацию по этому инструменту, относящуюся к MIDI.



Smart Device Connection Manual (Руководство по подключению смарт-устройств)

Инструкции по подключению инструмента к смарт-устройствам, например смартфону или планшету и т. п. Пользователь может выбрать одну из двух версий (iOS и Android) в зависимости от своего устройства.



Computer-related Operations (Операции, связанные с компьютером)

Содержит инструкции по подключению данного инструмента к компьютеру и описание операций, связанных с передачей файлов и данных MIDI.

Для получения этих руководств перейдите на веб-сайт загрузок Yamaha и введите название модели, чтобы найти необходимые файлы.

Сайт Yamaha Downloads

<https://download.yamaha.com/>

Принадлежности в комплекте

- Руководство пользователя (эта книга)
- Музыкальная книга «50 Classical Music Masterpieces» (50 шедевров классической музыки)
- Online Member Product Registration (Регистрация продукта в системе Online Member)
- Гарантия*
- Кабель питания
- Банкетка*

* Может не входить в комплект поставки в вашем регионе. Уточните у местного торгового представителя Yamaha.

ПРАВИЛА ТЕХНИКИ БЕЗОПАСНОСТИ.....	5
УВЕДОМЛЕНИЕ.....	7
Информация.....	7
Поддерживаемые форматы.....	8
Описание руководств.....	9
Принадлежности в комплекте.....	9
Добро пожаловать в мир CVP!	12
Панель управления	14
Начало работы	16
Открытие и закрытие крышки клавиатуры.....	16
Использование попитра.....	16
Открытие/закрытие крышки (цифровой рояль CVP-809).....	17
Источник питания.....	18
Включение и выключение питания.....	19
Регулировка общей громкости.....	20
Использование наушников.....	20
Базовые настройки.....	22
Изменение яркости дисплея.....	23
1 Основные операции	24
Структура экрана.....	24
Настройка экрана.....	26
Закрытие текущего экрана.....	28
Элементы управления на экране.....	29
Использование кнопок ASSIGNABLE.....	31
Работа с файлами.....	32
Ввод символов.....	36
Использование педалей.....	37
Использование метронома.....	39
Регулировка темпа.....	39
Настройка чувствительности клавиатуры к силе нажатия.....	40
Транспонирование высоты звука в полутонах.....	41
Регулировка баланса громкости.....	42
Восстановление заводских настроек (Инициализация).....	42
Резервное копирование данных.....	43
2 Piano Room — Исполнение в тембре фортепиано —	44
Фортепианный концерт в Piano Room.....	44
Исполнение на фортепиано вместе с другими инструментами (Session).....	45
Изменение или сброс настроек Piano Room.....	47
Запись собственного исполнения в Piano Room.....	48
3 Тембры — Игра на клавиатуре —	49
Воспроизведение встроенных тембров.....	49
Установка точки разделения.....	52
Вызов соответствующих настроек для фортепианного концерта (Piano Reset (Сброс режима фортепиано)).....	53
Фиксация настроек для фортепианного концерта (Piano Lock).....	53
Воспроизведение звуков фортепиано с реалистичным резонансом (тембры VRM).....	53
Воспроизведение тембров Super Articulation.....	54
Создание собственных органных тембров.....	55
4 Стили — Воспроизведение ритма и аккомпанемента —	57
Исполнение с использованием стиля.....	57
Действия по управлению стилем.....	59
Загрузка соответствующих настроек панели для текущего стиля (Настройка в одно касание).....	62
Изменение типа аппликатуры аккордов.....	64

5	Воспроизведение композиции — Исполнение и разучивание композиций —	66
	Воспроизведение композиций	66
	Отображение партитуры (Score).....	69
	Отображение текста композиции	70
	Упражнения для одной руки с помощью обучающей функции Guide	71
	Повторное воспроизведение	72
	Регулировка сдвига высоты звука по полутонам (Высота звука)	73
	Регулировка скорости воспроизведения Time Stretch (Растяжение времени).....	74
	Подавление партии вокала Vocal Cancel (Подавление вокала)	74
6	Запись композиции — Запись своего исполнения —	75
	Базовая процедура для записи (MIDI/аудио).....	75
	Независимая запись партий правой и левой руки или стиля и мелодий (запись MIDI)	78
	Запись на конкретные каналы (Запись MIDI).....	80
	Преобразование MIDI-композиции в аудиокomпозицию	82
7	Микрофон — Добавление эффектов гармонизации вокала к своему пению —	83
	Подключение микрофона.....	83
	Применение эффектов гармонизации вокала к своему голосу.....	84
8	Registration Memory (Регистрационная память)/Playlist (Список воспроизведения) — Сохранение и вызов пользовательских параметров панели —	86
	Сохранение и вызов пользовательских настроек панели с помощью регистрационной памяти.....	87
	Использование списков воспроизведения, чтобы управлять большим репертуаром наборов настроек панели.....	91
9	Микшер — Редактирование громкости и тонального баланса —	95
	Основные действия с микшером	95
	Включение и выключение каждого канала стиля или MIDI-композиции.....	97
10	Подключения — Подключение внешних устройств к инструменту —	98
	Разъемы I/O.....	98
	Подключение USB-устройств (разъем [USB TO DEVICE])	100
	Подключение к компьютеру (разъем [USB TO HOST] / MIDI-разъемы)	102
	Подключение к смарт-устройствам (разъем [AUX IN] / Bluetooth / разъем [USB TO HOST] / беспроводная локальная сеть).....	103
	Прослушивание воспроизводимого с внешнего устройства аудиосигнала через динамик инструмента (разъем [AUX IN] / Bluetooth / разъем [USB TO HOST])	104
	Использование внешней стереосистемы для воспроизведения (разъемы AUX OUT [L/L+R]/[R])	107
	Подключение внешних MIDI-устройств (MIDI-разъемы)	108
	Вывод изображения с экрана инструмента на внешний монитор.....	108
	Подключение микрофона или гитары (разъем [MIC/LINE IN])	109
	Подключение педальных переключателей или ножных контроллеров (разъем [AUX PEDAL])	109
	Список функций экрана меню	110
	Сборка CVP-809 (цифровой рояль)	113
	Сборка CVP-809	117
	Сборка CVP-805	121
	Устранение неполадок	123
	Технические характеристики	127
	Указатель	130

Добро пожаловать в мир CVP!

Эта новая модель CVP оснащена удобным сенсорным экраном, с помощью которого можно визуально и интуитивно понятно управлять практически всеми функциями инструмента. Нажатия этого большого, удобного для чтения экрана позволяют проще и быстрее, чем раньше, выбирать нужные элементы, включать и контролировать различные функции или изменять значения параметров.

Инструмент также содержит ряд дополнительных функций, которые улучшают музыкальное восприятие и расширяют границы творческих и исполнительских возможностей. Убедитесь в этом сами!

Реалистичное звучание акустического фортепиано

Этот инструмент отличается прекрасными тембрами фортепиано, созданными на основе сэмплов ведущего концертного рояля Yamaha CFX и знаменитого концертного рояля Bösendorfer*, а также клавиатуры «GrandTouch Keyboard», которая полностью передает естественную реакцию на силу нажатия и выразительные нюансы акустического концертного рояля. Улучшенный механизм клавиатуры обеспечивает более широкий диапазон отклика на нажатие с исключительной легкостью игры (от пианиссимо до фортиссимо). Инструмент также оснащен технологией VRM, которая точно воспроизводит акустический резонанс рояля, слегка меняющийся в зависимости от времени и силы нажатия исполнителя на клавиши и педаль. Это позволяет выражать даже самые тонкие нюансы исполнения, а реакция на нажатие исполнителем клавиш и педалей становится практически мгновенной. Кроме того, современные технологии, такие как Binaural Sampling, даже при прослушивании через наушники создают ощущение полного погружения в звук, как будто звук действительно исходит от фортепиано.

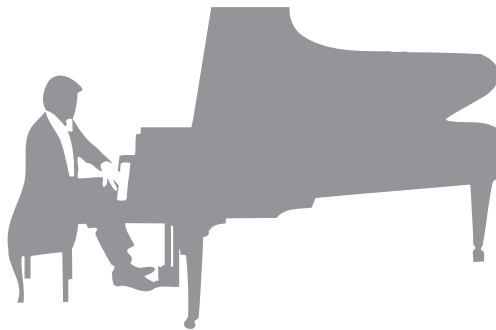

Новые функции Piano Room позволят получать удовольствие от исполнения фортепианных концертов. Функции Piano Room позволяют выбрать нужный тип пианино, а также различную атмосферу помещения. Таким образом обеспечивается полное погружение в среду, как будто вы играете на настоящем фортепиано. Более того, вы можете играть вместе с другими виртуальными исполнителями. Это позволяет достичь реалистичного эффекта исполнения в ансамбле с другими музыкальными инструментами.

* Bösendorfer является дочерней компанией Yamaha.

▶▶▶ Стр. 44

Исполнение в различных музыкальных жанрах

CVP содержит множество реалистичных тембров фортепиано для оптимального исполнения. CVP также позволяет имитировать звуки различных оригинальных инструментов — как акустических, так и электронных, включая орган, гитару, саксофон и другие инструменты, которые используются для исполнения в различных музыкальных жанрах. Все это позволяет добиться правдоподобия при исполнении произведений любых музыкальных стилей. Более того, специальные тембры Super Articulation позволяют использовать различные техники исполнения и задавать характерное звучание, свойственное игре исполнителя на инструменте. Результатом становится удивительная выразительность: реалистичный звук слайдов на гитаре и экспрессивное дыхание при игре на саксофоне или других духовых инструментах.

▶▶▶ Стр. 49

Полный аккомпанемент всего оркестра

Даже если вы играете один, CVP может поддержать вас целым оркестром! Это достигается путем простой игры аккордами, которая автоматически задействует автоаккомпанемент (функция стиля). Выберите стиль аккомпанемента, например поп, джаз, латиноамериканскую музыку или любые другие музыкальные жанры, и Clavinova заменит вам целый оркестр! Можно менять аранжировки



«на лету», мгновенно выбирая различные вариации ритма и пауз в режиме реального времени, включая вступление, концовку и вставки, прямо по ходу исполнения.

▶▶▶ Стр. 57

Интересные функции разучивания композиций с отображением партитур и использованием индикаторов

Средства обучения позволяют увлекательно познакомить вас с работой над композициями, пользуясь отображаемой на экране партитурой. Более того, каждая клавиша на клавиатуре имеет собственный индикатор, который загорается для указания нот, которые следует сыграть. Таким образом, вы можете практиковаться, проигрывая мелодии и отрывки, даже если вы только начинаете обучение и плохо знаете нотную грамоту.

▶▶▶ Стр. 71

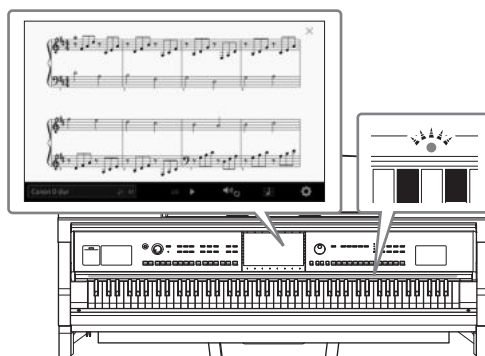

Добро пожаловать в мир CVP!

Пение под воспроизведение композиции или под свой аккомпанемент

Так как к Clavinova можно подключить микрофон, а текст композиции может отображаться на экране, вы сможете петь, играя на клавиатуре или просто воспроизводя композицию. Более того, мощный эффект гармонизации вокала автоматически добавляет к вокалу исполнителя насыщенные, естественно звучащие вокальные гармонии. Можно также подавить вокал в аудиозаписях, что позволит петь вокальную партию вашего любимого исполнителя или группы, а значит получать еще большее наслаждение.

▶▶▶ стр. 70, 83





Хотите узнать больше о функциональных возможностях Clavinova? Нажмите кнопку [DEMO], чтобы начать демонстрацию!

Чтобы остановить демонстрацию, нажмите кнопку [HOME] справа на экране.

Панель управления

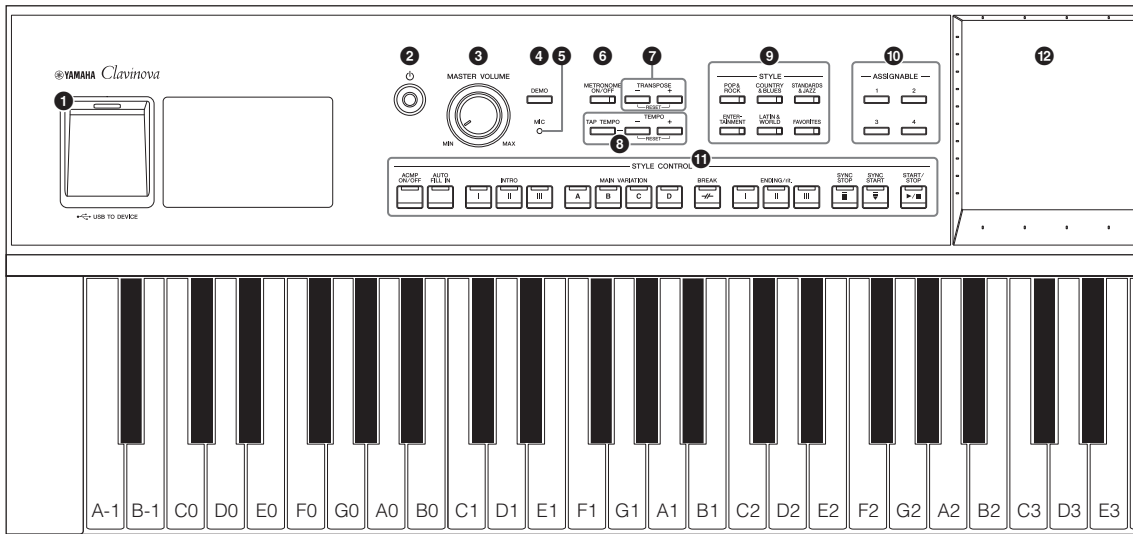

Настройки панели

С помощью элементов управления на панели можно изменить различные настройки, такие как выбор тембра или стиля, настройки высоты звука и т. п. Они называются «настройками панели».

- ❶ Разъем [USB TO DEVICE] стр. 100**
Для подключения USB-устройства хранения данных, USB-адаптера беспроводной локальной сети или USB-адаптера экрана. Этот разъем также находится на нижней панели инструмента.
- ❷ Переключатель [⏻] (Standby/On) ... стр. 19**
Включение питания или перевод инструмента в режим ожидания.
- ❸ Регулятор [MASTER VOLUME] стр. 20**
Настройка общей громкости.
- ❹ Кнопка [DEMO] стр. 13**
Вызов экрана Demo.
- ❺ Индикатор [MIC] стр. 83**
Служит для проверки уровня входного сигнала микрофона.
- ❻ Кнопка [METRONOME ON/OFF] ... стр. 39**
Включение и выключение метронома.
- ❼ Кнопки TRANSPOSE стр. 41**
Изменение высоты звука с шагом в один полутон.
- ❽ Кнопки [TAP TEMPO]/TEMPO[-]/[+] стр. 39**
Управление темпом воспроизведения стиля, композиции MIDI и метронома.
- ❾ Кнопки STYLE стр. 57**
Выбор категории стиля.
- ❿ Кнопки ASSIGNABLE стр. 31**
Для назначения ускоренного доступа к часто используемым функциям.
- ⓫ Кнопки STYLE CONTROL стр. 59**
Для контроля за воспроизведением стилей
- ⓬ LCD (ЖК-дисплей) стр. 24**
Выбор или изменение параметров простым нажатием виртуальных кнопок или ползунков на экране.
- ⓭ Диск для ввода данных стр. 30**
Служит для выбора элемента или изменения значения.
- ⓮ Кнопка [HOME] стр. 30**
Служит для вызова экрана Home или первого экрана, который появляется при включении питания.
- ⓯ Кнопка [PIANO ROOM] стр. 44**
Для быстрого вызова оптимальных настроек пианино для игры на инструменте как на обычном пианино.
- ⓰ Кнопки SONG CONTROL стр. 68**
Для контроля за воспроизведением композиций.
- ⓱ Кнопки VOICE стр. 49**
Выбор партии клавиатуры или категории тембра.
- ⓲ Кнопки REGISTRATION MEMORY.... стр. 86**
Регистрация и вызов настроек панели.
- ⓳ Кнопки ONE TOUCH SETTING..... стр. 62**
Загрузка соответствующих настроек панели для стиля.

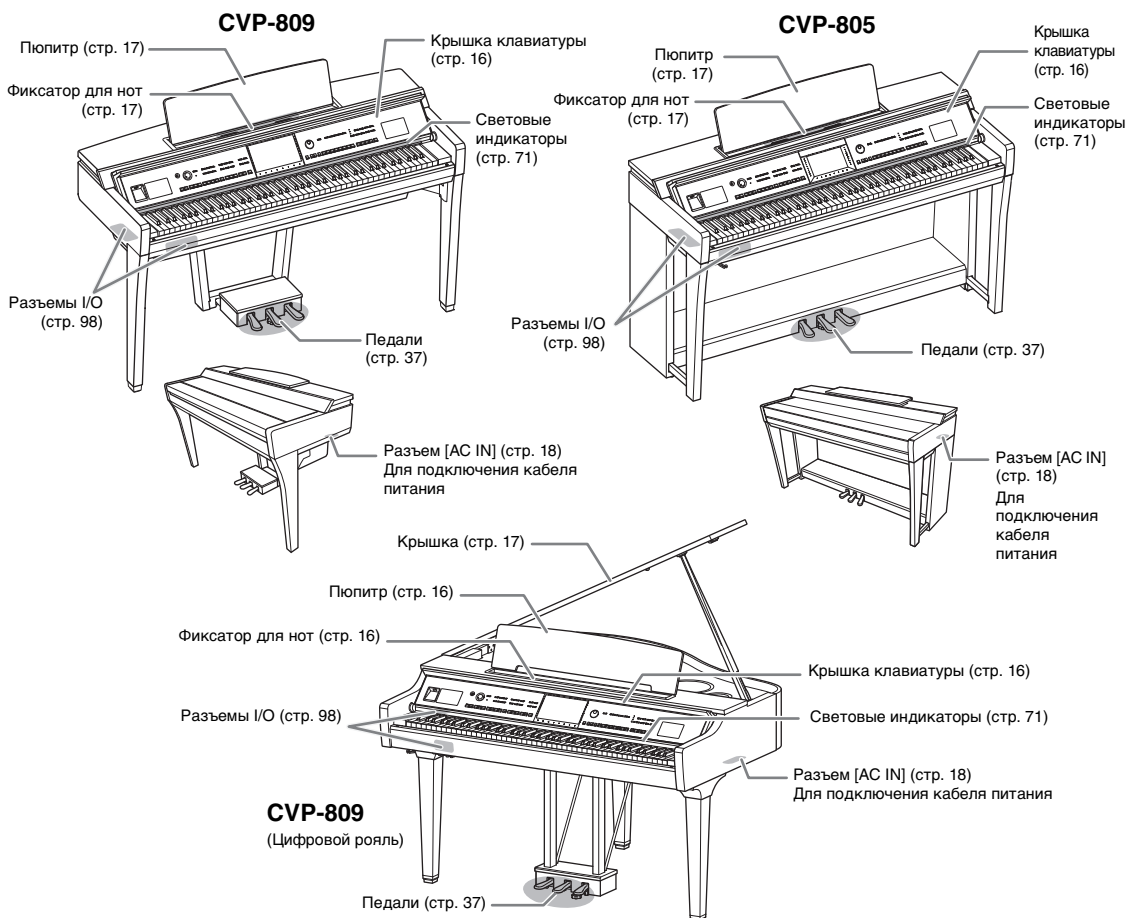
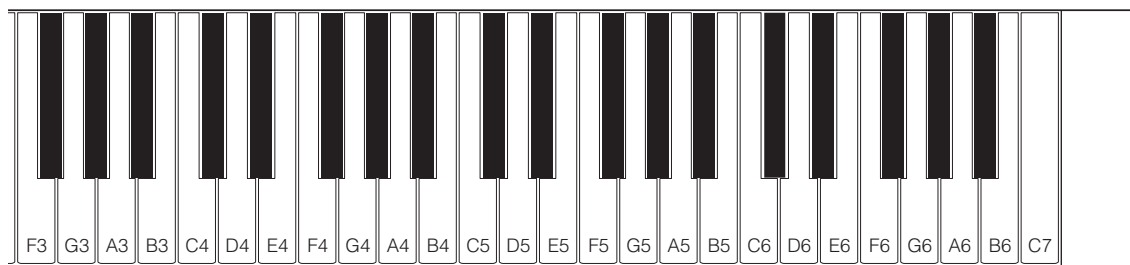
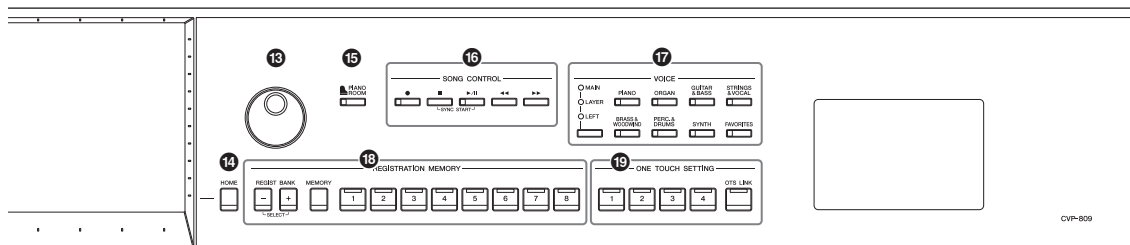

Начало работы

Открытие и закрытие крышки клавиатуры

Чтобы открыть крышку клавиатуры, удерживайте крышку обеими руками, затем чуть поднимите крышку клавиатуры и потяните ее вверх и назад.

Чтобы закрыть крышку клавиатуры, аккуратно опустите крышку клавиатуры, удерживая ее обеими руками.

⚠ **ВНИМАНИЕ**

Когда вы открываете или закрываете крышку, будьте внимательны, чтобы не повредить пальцы.

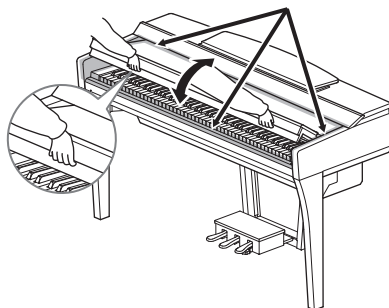

⚠ **ВНИМАНИЕ**

- Открывая и закрывая крышку, беритесь за нее обеими руками. Не отпускайте крышку, пока она не откроется или не закроется полностью. Будьте осторожны (особенно если рядом дети), чтобы не защемить свои или чужие пальцы между крышкой и корпусом.
- Не кладите на крышку клавиатуры посторонние предметы (металлические предметы или бумагу). Когда крышка открыта, мелкие предметы могут попасть внутрь корпуса и тогда извлечь их будет практически невозможно. Это может привести к поражению током, а также к короткому замыканию, пожару и другим серьезным повреждениям инструмента.

Использование пюпитра

Рояль CVP-809

■ Как поднять пюпитр:

- 1 Наклоните пюпитр на себя, насколько это возможно.
- 2 Опустите металлические фиксаторы справа и слева на обратной стороне пюпитра.
- 3 Наклоните пюпитр назад так, чтобы металлические фиксаторы встали на места.
- 4 Фигурные скобки позволяют удерживать страницы нот на месте.

⚠ **ВНИМАНИЕ**

Не используйте пюпитр, когда он поднят наполовину. Кроме того, поднимая или опуская пюпитр, не отпускайте его до тех пор, пока не поднимете или не опустите его до конца.

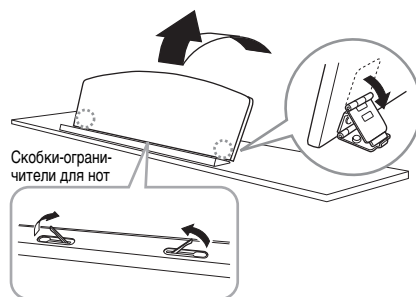

■ Как опустить пюпитр:

Закройте фигурные скобки, если они открыты, затем опустите пюпитр, выполнив приведенные ниже инструкции.

- 1 Наклоните пюпитр на себя, насколько возможно.
- 2 Поднимите металлические фиксаторы (на обратной стороне пюпитра).
- 3 Осторожно наклоняйте пюпитр назад, пока он полностью не встанет на место.

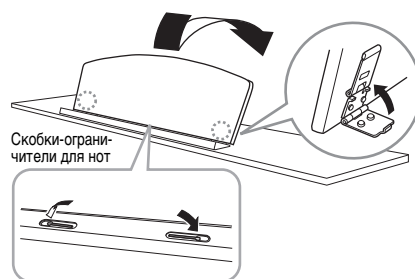

CVP-809/CVP-805

Наклоните пюпитр на себя до упора. Поднятый пюпитр фиксируется под определенным углом, который нельзя изменить. Фиксаторы позволяют удерживать страницы нот на месте.

⚠ ВНИМАНИЕ

Поднимая или опуская пюпитр, не отпускайте его до тех пор, пока не поднимете или не опустите его до конца.

Чтобы опустить пюпитр, закройте фиксаторы для нот, затем немного поднимите пюпитр и медленно поверните его.

⚠ ВНИМАНИЕ

Прежде чем опускать пюпитр, закройте фиксаторы для нот. В противном случае вы можете защемить пальцы между пюпитром и фиксаторами для нот.

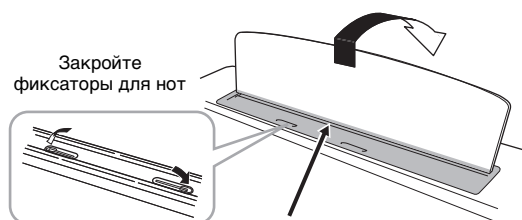
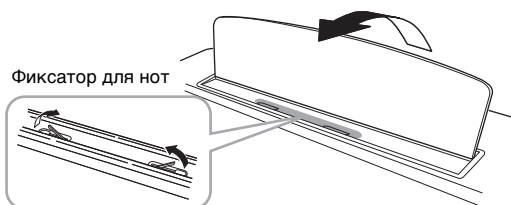

⚠ ВНИМАНИЕ
Не прищемите пальцы!

Открытие/закрытие крышки (цифровой рояль CVP-809)

Крышка поставляется с длинным и коротким упорами. Используйте один из них, чтобы открыть крышку под нужным углом.

Открытие крышки

- 1 Поднимите пюпитр.
- 2 Поднимите и держите правую часть крышки (если смотреть со стороны клавиатуры).
- 3 Поднимите упор и аккуратно опустите крышку, чтобы конец упора вошел в паз крышки.

⚠ ВНИМАНИЕ

Не позволяйте детям открывать или закрывать крышку. Также, поднимая или опуская крышку, не прищемите пальцы (особенно следите за детьми).

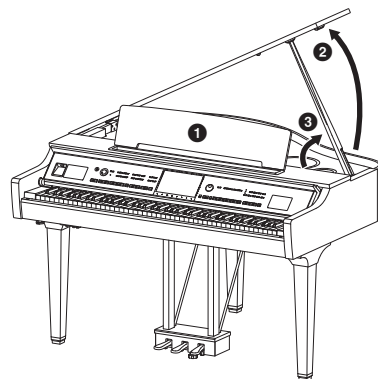

Для длинного упора используйте внутренний паз, а для короткого — внешний.

⚠ ВНИМАНИЕ

- Не используйте внешний паз для длинного упора. В этом положении крышка неустойчива и может упасть, причинив повреждения или травму.
- Убедитесь в том, что упор надежно вошел в паз крышки. Если упор плохо вошел в паз, крышка может упасть, что приведет к травме или повреждению инструмента.
- Следите за тем, чтобы никто не трогал упор, когда крышка поднята. Упор может выскочить из паза, и крышка упадет.



Закрытие крышки

- 1 Держа упор, осторожно поднимите крышку.
- 2 Держа крышку поднятой, опустите упор.
- 3 Осторожно опустите крышку.

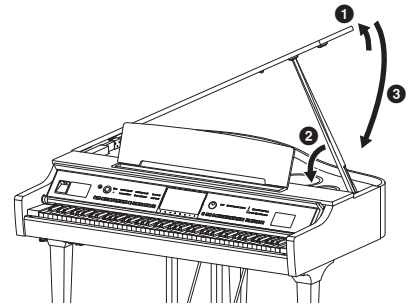

Источник питания

Подсоедините разъемы кабеля питания в последовательности, указанной на рисунке. В некоторых странах в комплект поставки может входить переходник для подключения к розеткам с другим расположением контактов.

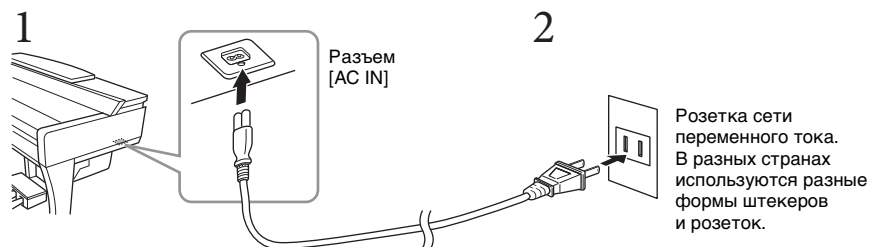

⚠ ПРЕДУПРЕЖДЕНИЕ

Используйте только кабель питания и разъем, поставляемые с инструментом.

⚠ ВНИМАНИЕ

При установке инструмента убедитесь в том, что используемая розетка легкодоступна. При возникновении какого-либо сбоя или неисправности немедленно отключите питание выключателем и отсоедините кабель питания от розетки электросети.

ПРИМЕЧАНИЕ

При отсоединении кабеля питания сначала выключите питание, затем выполните эту процедуру в обратном порядке.

Включение и выключение питания

- 1 Поверните диск [MASTER VOLUME] в минимальное положение MIN.
- 2 Чтобы включить питание, нажмите кнопку [⏻] (Standby/On).

Индикатор [MIC] справа от регулятора [MASTER VOLUME] и экран горят. Через некоторое время на экране появится главный экран (стр. 26) и инструмент будет включен. Во время игры на клавиатуре отрегулируйте громкость.

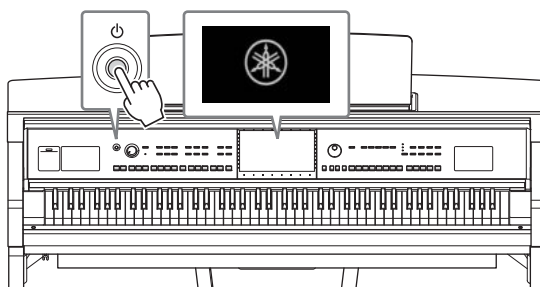
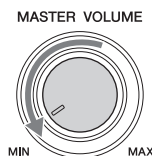

Примечание

До отображения главного экрана при нажатии клавиш звук не воспроизводится. Более того, питание не включается, даже если переключатель [⏻] (Standby/On) нажимается в этом состоянии.

- 3 Нажмите и удерживайте переключатель [⏻] (Standby/On) около секунды. Это приведет к отключению питания.

⚠ ВНИМАНИЕ

Даже в тех случаях, когда переключатель [⏻] (Standby/On) установлен в режим ожидания, инструмент продолжает в минимальных количествах потреблять электроэнергию. Отключайте инструмент от электросети, если он не будет использоваться в течение длительного времени, а также во время грозы.

УВЕДОМЛЕНИЕ

Во время записи или редактирования, а также при отображении сообщений питание невозможно отключить даже при помощи нажатия на выключатель [⏻] (Standby/On). Если вы хотите отключить питание, нажмите выключатель [⏻] (Standby/On) после записи, редактирования или после того, как исчезнет сообщение. При необходимости принудительного завершения работы инструмента нажмите и удерживайте выключатель [⏻] (Standby/On) более трех секунд. Обратите внимание, что принудительное завершение работы может привести к потере данных или повреждению инструмента.

Функция Auto Power Off (Автоматическое отключение питания)

В целях энергосбережения этот инструмент поддерживает функцию Auto Power Off (Автоматическое отключение питания), которая автоматически выключает питание, если инструмент не используется в течение определенного периода времени. По умолчанию питание автоматически отключается через 30 минут, однако эту настройку можно изменить (стр. 22).

УВЕДОМЛЕНИЕ

Данные, не сохраненные с использованием функции Save (Сохранение), будут потеряны в случае автоматического отключения питания. Перед выключением питания следует сохранить данные.

Отключение функции Auto Power Off (Автоматическое отключение питания) (простой способ)

Включите питание, удерживая нажатой крайнюю левую клавишу на клавиатуре. Кратковременно появляется индикация Auto power off disabled (Функция автоматического отключения питания отключена), и функция автоматического отключения питания отключается.

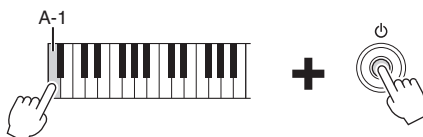

Регулировка общей громкости

Чтобы отрегулировать громкость всего звучания клавиатуры, во время игры используйте диск [MASTER VOLUME].

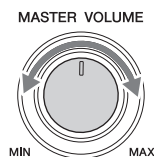

⚠ ВНИМАНИЕ

Не используйте инструмент слишком долго на высоком уровне громкости или уровне громкости, доставляющем дискомфорт, так как это может вызвать необратимую потерю слуха.

Интеллектуальная система контроля акустики (IAC)

IAC — это функция, которая автоматически настраивает и контролирует качество звука в соответствии с общей громкостью инструмента. Даже при малой громкости будут четко слышны низкие и высокие звуки. Функция IAC действует только при воспроизведении звука через динамики инструмента. По умолчанию эта функция включена. Можно включить или отключить настройку IAC, а также отрегулировать глубину. Дополнительные сведения см. в разделе Utility в справочном руководстве на веб-сайте (стр. 9).

Использование наушников

Подсоедините наушники к разъему [PHONES]. Т. к. инструмент оснащен двумя разъемами для наушников [PHONES], вы можете подключить к нему две пары стереонаушников. Если используется один комплект наушников, его можно подсоединить к любому из этих разъемов.

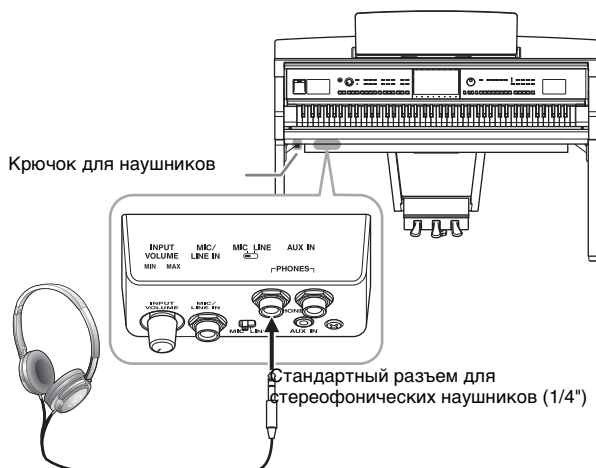

⚠ ВНИМАНИЕ

Не следует использовать наушники с высоким или некомфортным уровнем громкости на протяжении длительного времени, так как это может привести к потере слуха.

Бинауральное сэмплирование и стереофонический оптимизатор

В данном инструменте применяются две продвинутые технологии, позволяющие наслаждаться невероятно реалистичным, натуральным звучанием даже при использовании наушников.

■ Бинауральное сэмплирование (Binaural Sampling, только для тембра CFX Grand)

Бинауральное сэмплирование — это метод записи звука с использованием двух специальных микрофонов, установленных на уровне уха исполнителя, который позволяет записывать звук фортепиано так, как он звучал бы при прослушивании реального инструмента. Прослушивание звука с данным эффектом через наушники дает такое ощущение погружения в звук, словно он действительно исходит от пианино. Кроме того, вы можете наслаждаться естественным звучанием на протяжении длительного времени, не утомляя свой слух. Если выбран тембр CFX Grand, при подсоединении наушников автоматически включается звучание бинаурального сэмплирования.

Сэмплирование

Технология, которая обеспечивает запись звуков акустического инструмента и затем сохраняет их в тон-генератор, чтобы проигрывать на основе информации, поступающей с клавиатуры.

■ Стереофонический оптимизатор (для отличных от CFX Grand тембров VRM)

Стереофонический оптимизатор — это эффект, воссоздающий естественное расстояние до источника звука, подобно эффекту стереофонического сэмплирования, даже при прослушивании в наушниках. При выборе одного из тембров VRM (стр. 53), отличного от CFX Grand, подключение наушников автоматически включает функцию оптимизатора стереофонии.

В настройках по умолчанию при подключении наушников тембры VRM (стр. 53) автоматически меняют звук на бинауральное сэмплирование, либо звук усиливается с помощью функции Stereophonic Optimizer (Стереофонический оптимизатор). Однако, когда наушники подключены, эти функции также воздействуют на звук подключенного к разъемам AUX OUT внешнего динамика или звук для записи аудио (стр. 75), и могут вызвать необычное или неестественное звучание. Если это происходит, выключите эту функцию.

Эту функцию можно включить или выключить на экране, вызываемом с помощью меню [Menu] → [Utility] → [Speaker/Connectivity]. Дополнительные сведения см. в Справочном руководстве на веб-сайте (стр. 9).

Использование крючка для наушников

Крючок для наушников входит в комплект инструмента и позволяет вешать наушники на корпус инструмента. Прикрепите крючок для наушников в соответствии с инструкциями на странице 116, 119 или 122.

УВЕДОМЛЕНИЕ

Не вешайте на этот крючок ничего, кроме наушников. Иначе можно повредить инструмент или крючок.

Базовые настройки

При необходимости измените отображаемые на экране базовые настройки инструмента, такие как язык.

1 Вызовите рабочий экран (Utility).

Нажмите слово [Menu] в правом нижнем углу экрана Home, который появляется при включении питания. Затем нажмите [▶], чтобы перейти на вторую страницу (если необходимо) и нажмите [Utility].

2 Нажмите на экране пункт [System].

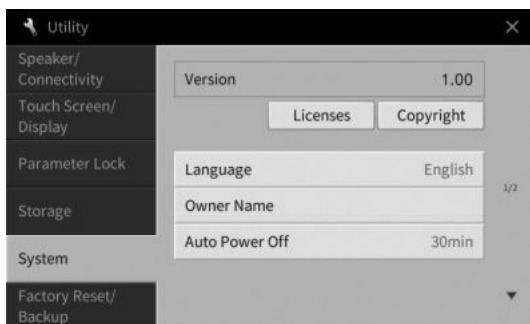

3 Настройте параметры, нажимая на экране соответствующие области.

Version (Версия)	Показывает версию прошивки данного инструмента. Компания Yamaha может периодически без уведомления обновлять встроенное программное обеспечение данного инструмента в целях внесения улучшений. Чтобы использовать все возможности данного инструмента, рекомендуется обновить его программное обеспечение до последней версии. Последнюю версию встроенного программного обеспечения можно загрузить с веб-сайта https://download.yamaha.com/
Licenses (Лицензии)	Нажмите здесь для вызова сведений о лицензии программного обеспечения с открытым исходным кодом, которое используется на данном инструменте.
Copyright (Авторское право)	Нажмите здесь для вызова информации об авторском праве.
Language (Язык)	Определяет язык, используемый для отображения названий пунктов меню и сообщений. Нажмите данный элемент для вызова списка языков, после чего выберите нужный язык.
Owner Name (Имя пользователя)	Можно сделать так, чтобы ваше имя отображалось на экране загрузки (экран, который появляется при включении питания). Нажмите данный элемент для вызова окна ввода символов, после чего введите ваше имя (стр. 36).
Auto Power Off (Автоматическое отключение питания)	Позволяет задать период времени до автоматического отключения питания (стр. 19). Нажмите данный элемент для вызова списка настроек, после чего выберите нужный интервал. Для отключения функции автоматического отключения питания выберите параметр Disabled (Отключено).

Сведения о других элементах на странице 2/2 этого экрана см. в разделе Utility в справочном руководстве на веб-сайте (стр. 9).

Изменение яркости дисплея

В этом меню можно изменить некоторые настройки экрана по своему усмотрению, в том числе яркость.

- 1 Вызовите рабочий экран (Utility (Служебный)) (шаг 1 на стр. 22).
- 2 Нажмите на экране пункт [Touch Screen/Display] (Сенсорный экран/дисплей).

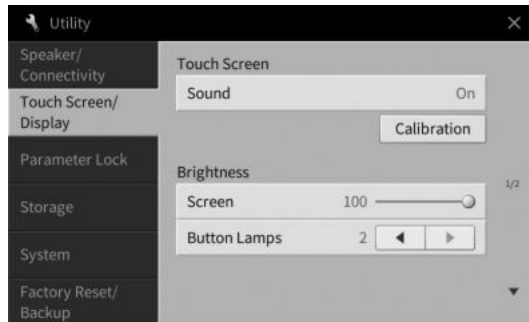

- 3 Измените параметры, нажимая на экране соответствующие области.

Touch Screen (Сенсорный экран)	Sound (Звук)	Определяет, будет ли касание экрана вызывать звук щелчка или нет.
	Calibration (Калибровка)	Позволяет откалибровать экран, когда он неправильно реагирует на ваши касания (обычно пользователю не нужна эта операция, поскольку калибровка установлена в заводских настройках по умолчанию). Нажмите здесь, чтобы вызвать экран калибровки, а затем по порядку нажмите центральную часть знаков (+).
Brightness (Яркость)	Screen (Экран)	Чтобы настроить яркость экрана, переместите слайдер.
	Button Lamps (Индикаторы кнопок)	Нажмите [◀]/[▶] для регулировки яркости индикаторов кнопок на панели управления. ПРИМЕЧАНИЕ Яркость других индикаторов нельзя настроить.

Сведения о других элементах на этом экране см. в разделе Utility в справочном руководстве на веб-сайте (стр. 9).

1 Основные операции

Структура экрана

При включении инструмента появляется экран Home, с которого можно перейти на экраны выбора файлов и экран меню, что обеспечивает удобный доступ к различным функциям и настройкам. Подробные инструкции по пользованию дисплеем см. на стр. 26.

Экран выбора файлов (стр. 27)

Нужный экран можно вызвать, нажав Style name (Название стиля), Voice name (Название тембра) или Song name (Название композиции) на экране Home (Главный).

Экран выбора стиля

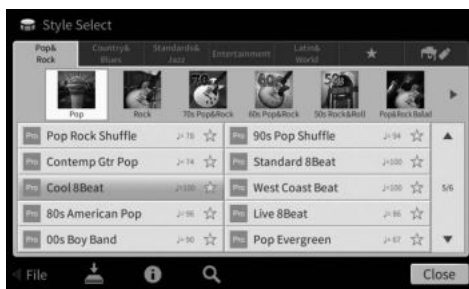

Экран выбор тембра



Раскрыв область Style (Стиль), можно вызвать на экране элементы управления, связанные с воспроизведением.

Нажмите здесь, чтобы раскрыть.



Главный экран (стр. 26)

Центральный или главный экран в структуре экранов управления инструментом.

Экран Menu (Меню) (стр. 28)

Нажимая каждый из значков, можно активировать различные функции, например партитуру композиции, баланс громкости и другие тонкие настройки.

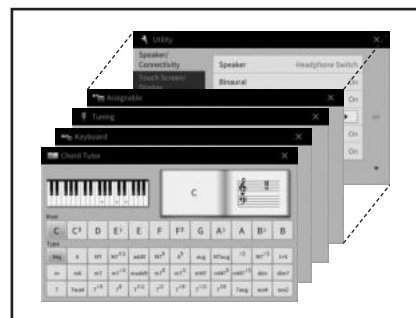

Экран выбора композиций



Нажмите
здесь, чтобы
раскрыть.

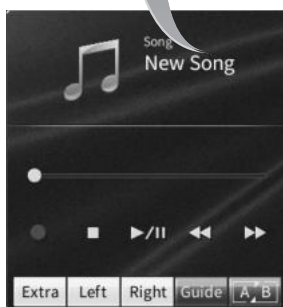

Раскрыв область Song
(Композиция), можно вызвать
на экране элементы
управления, связанные
с воспроизведением.



Настройка экрана

В этом разделе описываются часто используемые экраны: Home (Главный), File Selection (Выбор файлов) и Menu (Меню). Экран Home (Главный) отображается, когда включено электропитание. Экраны File Selection (Выбор файлов) и Menu (Меню) можно вызвать с экрана Home (Главный).

Главный экран

Отображается, если включено питание, и может быть вызван при нажатии кнопки [HOME]. На этом экране отображаются основные текущие настройки, например тембр и стиль. Их можно увидеть сразу же. Поэтому при игре на клавиатуре на дисплее обычно должен отображаться экран Home (Главный).



1 Область тембра

Указывает текущие тембры для каждой партии клавиатуры (Main (Главная), Left (Левая) и Layer (Слой)) и состояние включения или отключения этих партий (стр. 49). Прикосновение к области Voice name (Название тембра) приводит к отображению экрана Voice Selection (Выбор тембра).

ПРИМЕЧАНИЕ

В области Voice (Тембр), Style (Стиль) или Song (Композиция) прокрутите вправо, чтобы развернуть область Style (Стиль), или влево, чтобы развернуть область Song (Композиция).

2 Область Style (Стиль)

Указывает текущий стиль (стр. 57). Прикосновение к области Style name (Название стиля) приводит к отображению экрана Style Selection (Выбор стиля). Нажмите [◀] в левой верхней части этой области, чтобы развернуть область. Чтобы сбросить область до состояния по умолчанию, нажмите кнопку [▶], которая появляется в правой верхней части области тембра.

3 Область Song (Композиция)

Указывает текущую композицию (стр. 66). Прикосновение к области Song name (Название композиции) приводит к отображению экрана Song Selection (Выбор композиции). Нажмите [▶] в правой верхней части этой области, чтобы ее развернуть. Чтобы сбросить область до состояния по умолчанию, нажмите кнопку [◀], которая появляется в левой верхней части области тембра.

4 Область регистрации

Указывает название выбранного банка регистрационной памяти, название регистрации и последовательность вызова регистрационных файлов настроек, если активно (стр. 87). Прикосновение к этой области приводит к отображению выбора регистрационного банка. Можно скрыть или показать эту область, нажав [◀] или [▶] в области.

ПРИМЕЧАНИЕ

Прокрутка вправо или влево в области регистрации также может привести к ее скрытию или отображению.

5 Область Menu (Меню)

Отображает значки ярлыков, которые позволяют вызывать различные функции в одно касание. Нажатие значка ярлыка позволяет вызвать соответствующую функцию. Нажмите значок [Menu] с правого края, чтобы вызвать экран меню (стр. 28), на котором можно зарегистрировать значки ярлыков по своему усмотрению.



Экран выбора файлов

Экран File Selection (Выбор файлов) служит для выбора тембра, стиля, композиции и других данных. Можно вызвать этот экран, нажав название тембра, стиля или композиции на экране Home (Главный) или нажав одну из кнопок VOICE, STYLE и т. д.



1 Категория

Различные данные, такие как тембры и стили, разделены на несколько категорий (вкладки) в соответствии с типом данных. За исключением следующих двух, все вкладки называются «предустановленными», так как содержат предустановленные данные.

 Вкладка Favorite (Избранное)	Место, где отображаются тембры или стили, зарегистрированные как избранные (стр. 35). Эта вкладка доступна только для тембров и стилей.
 Вкладка User (Пользователь)	Место, где хранятся записанные или отредактированные данные. Данные, сохраненные в инструменте, отображаются в разделе «USER» (Пользовательская память), тогда как данные на подключенном USB-устройстве хранения данных отображаются в разделе «USB». В этом руководстве данные на вкладке User (Пользователь) называются «Пользовательскими данными».

2 Подкатегория/папка (путь)

- При выборе одной из встроенных вкладок подкатегории отображаются здесь в соответствии с типом данных. Например, различные типы пианино, такие как рояль или электрическое пианино, отображаются при нажатии вкладки Piano (Пианино) на экране выбора тембра.
- Если выбрана вкладка Favorite (Избранное), эта возможность недоступна.
- При выборе вкладки User (Пользователь) текущий путь или папка отображаются здесь в соответствии со структурой папки.



Путь

К папке на уровень выше

3 Выбираемые данные (файлы)

Отображаются файлы, которые можно выбрать. При наличии нескольких страниц переходить между ними можно с помощью кнопок [▲] или [▼] справа.

ПРИМЕЧАНИЕ

Можно вызвать другую страницу, прокрутив экран вертикально.

4 Значки действий

Отображаются функции (сохранение, копирование, удаление и т. п.), которые доступны на экране File Selection (Выбор файлов). Отображаемые здесь значки отличаются в зависимости от выбранного экрана File Selection (Выбор файлов). Дополнительные инструкции см. на страницах 32–36 или в инструкциях по экрану File Selection (Выбор файлов) для каждой функции.

Экран Menu (Меню)

Это экран портала для использования различных функций, который можно вызвать, нажав значок [Menu] в правом нижнем углу экрана Home (Главный).



1 Перечень функций

Значки позволяют использовать различные удобные функции. Нажатие на каждый значок позволяет вызвать соответствующую функцию. Этот список состоит из двух страниц, которые можно выбрать нажатием [▶] или [◀].

Сведения по каждой функции см. в разделе «Список функций экрана Menu (Меню)» (стр. 110) или в Справочном руководстве на веб-сайте (стр. 9).

ПРИМЕЧАНИЕ

Можно также переходить между страницами, прокручивая экран по горизонтали.

2 Shortcuts (Ярлыки)

Зарегистрировав здесь ярлыки для различных функций, можно быстро вызывать их из области меню главного экрана. Чтобы зарегистрировать ярлык, сначала нажмите и удерживайте значок в списке функций, пока список ярлыков не изменит цвет, затем нажмите нужное место для размещения функции. Дополнительные сведения см. в разделе «Содержание» в справочном руководстве на веб-сайте (стр. 9).

Условные обозначения в инструкциях для экрана Menu (Меню)

В этом руководстве инструкции, состоящие из нескольких действий, отображаются с удобными стрелками, обозначающими последовательность.

Пример: [Menu] → [Utility] → [System] → [Language]

В приведенном выше примере описана трехшаговая процедура.

- 1) На экране Menu (Меню) нажмите [Utility].
- 2) Нажмите пункт [System].
- 3) Нажмите пункт [Language].

Заккрытие текущего экрана

Чтобы закрыть текущий экран, нажмите [×] в правом верхнем углу экрана (или окна) или [Close] в правом нижнем углу экрана (или окна). При появлении сообщения (информационного диалогового окна или окна подтверждения) сообщение можно закрыть, нажав соответствующий элемент, например Yes (Да) или No (Нет).

Если необходимо быстро вернуться на экран Home (Главный), нажмите кнопку [HOME] на панели.

Элементы управления на экране

Экран этого инструмента представляет собой специальный сенсорный экран, с помощью которого можно выбрать или изменить нужный параметр нажатием соответствующей настройки на экране. Также можно использовать диск для ввода данных и кнопку [HOME].

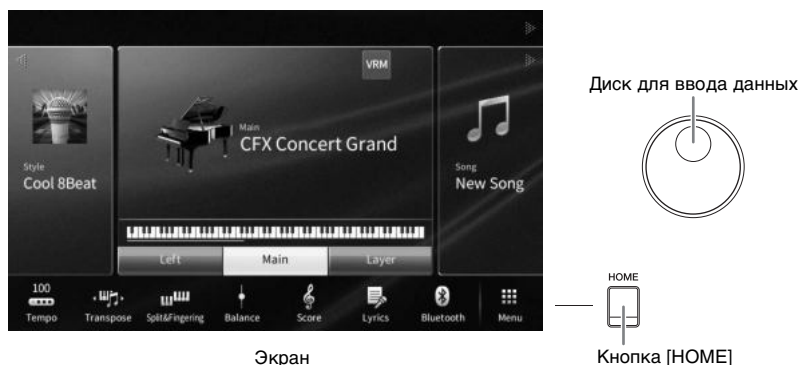

Экран

Диск для ввода данных

Кнопка [HOME]

Использование экрана (Сенсорный экран)

УВЕДОМЛЕНИЕ

При работе с сенсорным экраном запрещается использовать заостренные предметы или твердые предметы. Это может привести к повреждению экрана.

ПРИМЕЧАНИЕ

Помните, что при работе экраном нельзя одновременно касаться нескольких точек на экране.

■ Нажмите

Чтобы выбрать элемент, слегка нажмите соответствующее обозначение на экране.

ПРИМЕЧАНИЕ

Можно включить/отключить звуки системы при касании экрана (стр. 23).

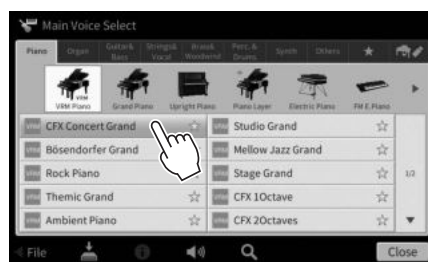

■ Прокручивание

Нажмите и удерживайте ползунок на экране, затем проведите пальцем по вертикали или горизонтали, чтобы изменить значение параметра.

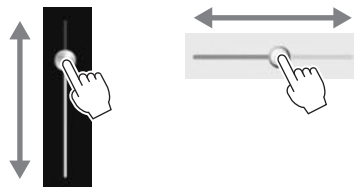

Проведите пальцем по экрану вертикально или горизонтально, чтобы перелистывать страницы или отобразить часть определенного экрана.

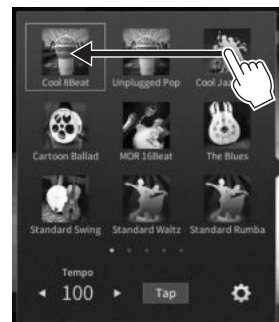

■ Поворот

Нажмите и удерживайте регулятор экрана и поверните палец вокруг него, чтобы изменить значение параметра.



■ Нажатие и удержание

Подобное действие означает нажатие необходимого элемента на экране и непродолжительное его удерживание. При определении значений с помощью [◀]/[▶], ползунка или регулятора можно восстановить значение по умолчанию, нажав и удерживая значение на экране.

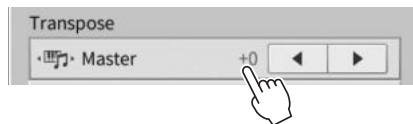

Вращение диска для ввода данных

В зависимости от экрана диск для ввода данных можно использовать двумя способами.

■ Настройка значений параметров

После выбора нужного параметра воспользуйтесь диском для ввода данных для настройки значения. Это бывает полезным при трудности регулировки посредством нажатия на соответствующий элемент экрана или при необходимости более точного управления регулировкой.

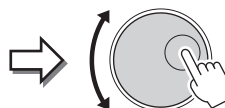

■ Выбор элемента из списка

На экранах File Selection (Выбор файлов (стр. 27)) и окнах List (Список), позволяющих выбирать значения параметров, используйте диск для ввода данных для выбора элемента.

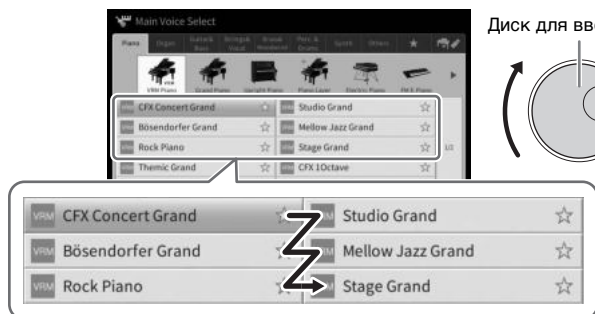

Диск для ввода данных



Нажатие кнопки [HOME]

Можно быстро вернуться на экран Номе (Главный — экран, отображаемый при включении питания) путем нажатия в любое время кнопки [HOME].



Использование кнопок ASSIGNABLE

Этим четырем панельным кнопкам, расположенным в левой части экрана, можно назначить часто используемые функции. Кроме того, любые функции, приведенные на экране меню (стр. 28), могут быть назначены здесь в качестве ярлыков.

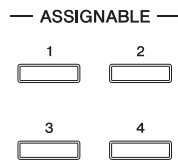

- 1 Вызовите рабочий экран с помощью меню [Menu] → [Assignable] → [Assignable].

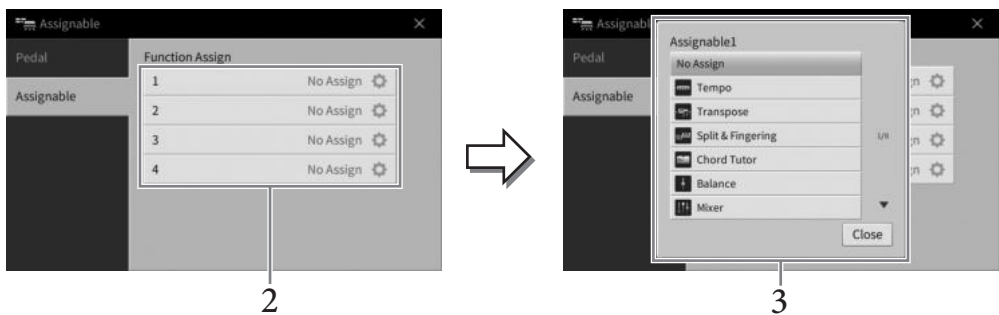

- 2 Нажмите номер нужной кнопки, чтобы вызвать список.
- 3 Выберите нужный элемент из числа функций и ярлыков (равнозначны функциям на экране Menu (Меню)).

ПРИМЕЧАНИЕ

Сведения о функциях, которые можно назначить этим кнопкам см. в Справочном руководстве на веб-сайте (стр. 9).

Работа с файлами



Созданные данные, такие как записанная композиция и измененный тембр, могут быть сохранены в виде файлов на инструменте (в пользовательской памяти), а также на USB-устройстве хранения данных. При большом количестве сохраненных файлов быстрый поиск нужного файла может быть затруднен. Чтобы упростить выполнение операции, можно хранить файлы в папках или можно использовать функцию поиска. Эти операции выполняются на экране выбора файлов.

ПРИМЕЧАНИЕ

Перед использованием USB-устройства хранения данных изучите раздел «Подключение USB-устройств» на стр. 100.

Сохранение файла

Можно сохранить исходные данные (например, записанные композиции и отредактированные тембры) в виде файла на инструменте или USB-устройстве хранения данных.

- 1 На соответствующем экране нажмите  (Сохранить), чтобы вызвать экран выбора места сохранения.
- 2 Выберите местоположение, в котором следует сохранить файл.
Чтобы перейти в папку более высокого уровня, нажмите  (Выше).
Можно создать новую папку, нажав  (Новая папка).



- 3 Нажмите [Save here], чтобы вызвать окно ввода символов.

ПРИМЕЧАНИЕ

Для отмены этой операции нажмите [Cancel] (Отмена).

- 4 Введите имя файла (стр. 36).

Даже если пропустить этот шаг, можно будет переименовать файл в любое время после сохранения (стр. 33).

- 5 Нажмите [OK] в окне ввода символов, чтобы сохранить файл.

Сохраненный файл автоматически занимает соответствующее место среди других файлов, расположенных в алфавитном порядке.

Создание новой папки

Папки можно создавать, им можно присваивать имена и их можно упорядочивать по своему усмотрению, чтобы упростить процесс поиска и выбора своих исходных данных.

ПРИМЕЧАНИЕ

- Максимальное общее число сохраняемых в пользовательской памяти файлов/папок зависит от размеров файлов и длины имен файлов/папок.
- В папке можно сохранить не более 2500 файлов и папок.

- 1 На экране выбора файлов нажмите вкладку **User (Пользователь)** (стр. 27), затем выберите место, в котором следует создать новую папку.

Чтобы перейти в папку более высокого уровня, нажмите  (Выше).

ПРИМЕЧАНИЕ

Невозможно создать новую папку в папке «Piano Room» (стр. 48).

- 2 Нажмите [**File**], чтобы вызвать значки управления файлами.

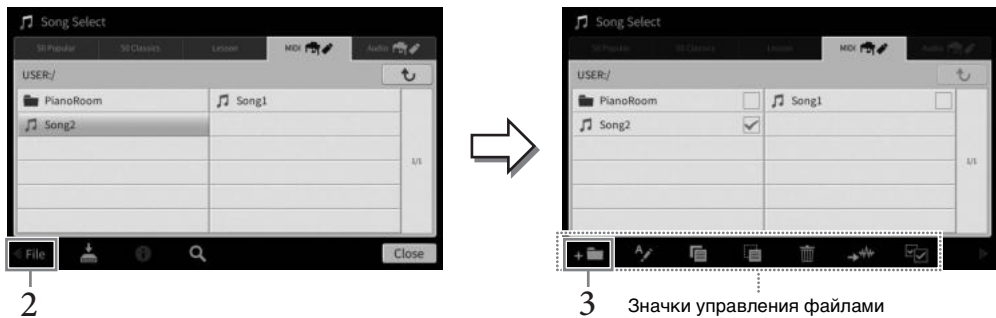

ПРИМЕЧАНИЕ

- Для отмены операции с файлом нажмите  в правом углу, чтобы скрыть значки управления файлами.
- Можно отобразить или скрыть значки управления файлами, прокрутив по горизонтали нижнюю часть экрана.



- 3 Нажмите  (Новая папка), чтобы вызвать окно ввода символов.
- 4 Введите имя новой папки (стр. 36).

Переименование файлов и папок

Файлы и папки можно переименовывать.

ПРИМЕЧАНИЕ

- Файлы на вкладках Preset (Предустановка) не могут быть переименованы.
- Папку Piano Room (стр. 48) нельзя переименовать.

- 1 Вызовите экран **File Selection (Выбор файлов)**, на котором отображаются файлы и папки.
- 2 Нажмите [**File**], чтобы вызвать значки управления файлами.
ПРИМЕЧАНИЕ
 - Для отмены операции с файлом нажмите  в правом углу, чтобы скрыть значки управления файлами.
 - Можно отобразить или скрыть значки управления файлами, прокрутив по горизонтали нижнюю часть экрана.
- 3 Коснитесь нужного файла или папки, чтобы пометить флажком.
- 4 Нажмите  (Переименовать), чтобы вызвать окно ввода символов.
ПРИМЕЧАНИЕ

Одновременно можно переименовать только один файл или папку.
- 5 Введите имя выбранного файла или папки (стр. 36).

Копирование или перемещение файлов

Можно скопировать или вырезать файл и вставить его в другое место (папку). Таким же способом можно копировать папки (но не перемещать их).

ПРИМЕЧАНИЕ

- Перемещение файлов на вкладке PRESET невозможно.
- Копирование коммерческих музыкальных данных, включая, помимо прочего, MIDI-данные или аудиоданные, строго запрещается, за исключением использования в личных целях. Имеющиеся в продаже файлы композиций могут быть защищены от незаконного копирования или непреднамеренного стирания.
- Встроенные композиции, скопированные на вкладку User, отображаются посредством  (значок клавиши) в левой части названия композиции на экране выбора композиции. Эти композиции нельзя копировать или перемещать на USB-устройство хранения данных.



1 Вызовите подходящий экран File Selection (Выбор файлов), на котором отображаются файлы и папки.



2 Нажмите [File], чтобы вызвать значки управления файлами (стр. 33).

ПРИМЕЧАНИЕ

- Для отмены операции с файлом нажмите  в правом углу, чтобы скрыть значки управления файлами.
- Можно отобразить или скрыть значки управления файлами, прокрутив по горизонтали нижнюю часть экрана.

3 Коснитесь нужных файлов или папок, чтобы пометить их флажками.

Можно отметить один или несколько файлов. При пометке флажками всех отображаемых элементов, нажмите  (Выбрать все). Повторно нажмите  (Выбрать все), чтобы снять все флажки.

4 Нажмите  (Копировать) или  (Переместить), чтобы вызвать экран выбора назначения.

5 Выберите необходимое назначение (путь), чтобы вставить файлы и папки. Можно создать новую папку, нажав  (Новая папка).

ПРИМЕЧАНИЕ

Чтобы отменить эту операцию, нажмите [Cancel], прежде чем перейти к шагу 6.

6 Нажмите [CopyHere] или [MoveHere], чтобы вставить файлы или папки, выбранные на шаге 3.

Вставленная папка (или файл) появится на экране и займет соответствующее место среди других файлов, расположенных в алфавитном порядке.

Удаление файлов и папок

Файлы и папки можно удалять.

ПРИМЕЧАНИЕ

- Файлы на вкладках Preset (Предустановка) не могут быть удалены.
- Папку «Piano Room» (стр. 48) нельзя удалить.



1 Вызовите подходящий экран File Selection (Выбор файлов), на котором отображаются файлы и папки.

2 Нажмите [File], чтобы вызвать значки управления файлами (стр. 33).

ПРИМЕЧАНИЕ

- Для отмены операции с файлом нажмите  в правом углу, чтобы скрыть значки управления файлами.
- Можно отобразить или скрыть значки управления файлами, прокрутив по горизонтали нижнюю часть экрана.

3 Коснитесь нужных файлов или папок, чтобы пометить их флажками.

Можно отметить один или несколько файлов. При пометке флажками всех отображаемых элементов, нажмите  (Выбрать все). Повторно нажмите  (Выбрать все), чтобы снять все флажки.

4 Нажмите  (Удалить).

5 После появления подтверждения нажмите [Yes], чтобы фактически удалить файлы и папки, выбранные на шаге 3.

Чтобы отменить эту операцию, нажмите [No] вместо [Yes].

Регистрация файлов на вкладке Favorite (Избранное)

Можно быстро вызвать избранные или часто используемые тембры или стили, предварительно зарегистрировав их на вкладке Favorite (Избранное). Нажмите значок звездочки (★) справа от каждого файла, чтобы зарегистрировать соответствующий файл на вкладке Favorite (Избранное). Чтобы удалить зарегистрированный файл на вкладке Favorite (Избранное), нажмите цветную звездочку (★) на вкладке Favorite (Избранное) или на вкладке, на которой находится соответствующий файл.

ПРИМЕЧАНИЕ

- Если изменить имя исходного файла или переместить/удалить исходный файл, нажатие соответствующего имени файла на вкладке Favorite не приведет к вызову этого файла.
- Чтобы удалить файл на вкладке Favorite (Избранное), необходимо нажать цветную звездочку, а затем закрыть или переключить экран.



Сортировка файлов на вкладке Favorite (Избранное)

На вкладке Favorite (Избранное) можно изменить порядок файлов, таких как тембры и стили.

- 1 На экране Voice Selection (Выбор тембра) или Style Selection (Выбор стиля) нажмите вкладку Favorite (Избранное).
- 2 Нажмите пункт (Порядок), чтобы вызвать экран Order Edit (Изменение порядка).
- 3 Нажмите на файл, который следует переместить.

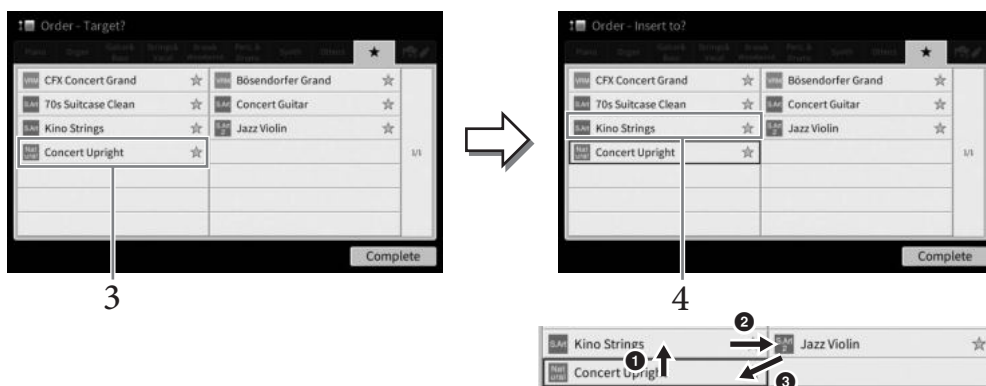

- 4 Нажмите на местоположение, в которое следует переместить файл, выбранный на шаге 3.
- 5 При необходимости повторите шаги 3–4.
- 6 Нажмите [Complete] (Завершить), чтобы выйти из экрана Order Edit (Изменение порядка).

Поиск файлов

- 1 На экране выбора файлов нажмите **🔍** (Поиск), чтобы вызвать экран поиска.
- 2 Коснитесь поля поиска, чтобы вызвать окно ввода символов.

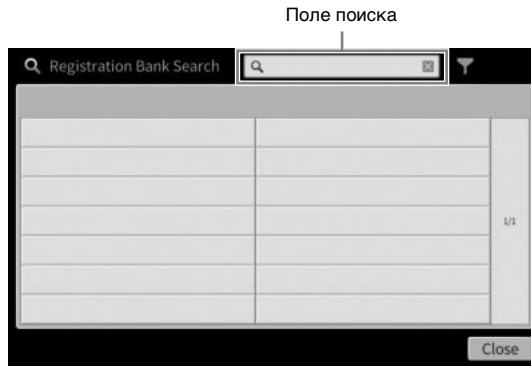

- 3 Введите имя файла или папки (или только часть имени) для поиска (стр. 37).
Если вы хотите ввести несколько слов, вставляйте между ними пробелы.
По завершении поиска на дисплее появится список с результатами. В случае отсутствия результатов попробуйте повторить поиск с другим словом.

ПРИМЕЧАНИЕ

На экране выбора банка регистрационной памяти можно сузить поиск с помощью фильтрации. (Дополнительные сведения см. на стр. 89.)

- 4 Выберите нужный файл.

Выбрав файл, нажмите соответствующую кнопку для нужной операции, например [OK] или [Add to Playlist]. Нажмите [Cancel], чтобы вызвать экран, который был открыт до вызова экрана поиска.

Ввод символов

В этом разделе приводятся инструкции по вводу символов для имен файлов/папок и вводу слова для поиска файлы. Символы вводятся на экране, показанном ниже.



1 Нажмите тип символа.

■ Если заданный язык (стр. 22) отличается от японского:

нажатие [Symbol] (или [abc]) приводит к переключению между вводом символов и букв латинского алфавита (и арабских цифр);
чтобы переключиться между вводом заглавных и строчных букв, нажмите  (Shift).

■ Если язык (стр. 22) задан как японский:

- **a b c (全角 abc)**: буквы латинского алфавита и арабские цифры половинного размера (полного размера);
- **記号 (全角記号)**: символы половинного размера (полного размера);
- **カナ (半角カナ)**: катакана полного размера (половинного размера);
- **かな漢**: хирагана и кандзи.

Чтобы переключиться между полным и половинным размером, нажмите и удерживайте тип символа. Например, [**半角カナ**] можно вызвать, удерживая [**カナ**].
При вводе букв латинского алфавита можно переключиться между заглавными и строчными буквами, нажав  (Shift).

2 Нажмите [**◀**]/[**▶**] или поверните наборный диск для перемещения курсора в нужное место.

3 Поочередно вводите нужные символы.

Чтобы удалить отдельный символ, нажмите [Delete]. Чтобы удалить все символы одновременно, нажмите и удерживайте [Delete]. Чтобы ввести пробел, нажмите кнопку пробела, приведенную на иллюстрации, содержащейся на предыдущей странице.

ПРИМЕЧАНИЕ

- В зависимости от используемого экрана ввода символов некоторые типы символов ввести нельзя.
- Имя файла может содержать не более 46 символов; имя папки может содержать не более 50 символов.
- Невозможно использовать следующие символы (половинный размер): \: * ? « < > |»

■ Чтобы ввести буквы с диакритическими знаками (если выбран язык, отличный от японского), выполните следующие действия.

Можно вводить буквы с диакритическими знаками, такими как умлаут, нажав и удерживая букву для вызова списка. Например, нажмите и удерживайте «E» для выбора в списке буквы «Ë».

■ Чтобы преобразовать символы в кандзи (если задан японский язык), выполните следующие действия.

При отображении набранных символов хираганы в обратном направлении (выделено), нажмите [変換] несколько раз, чтобы вызвать параметры преобразования. Можно изменить область обратного написания, нажав [**◀**] или [**▶**]. При нахождении нужного символа кандзи, нажмите [確定].

Чтобы изменить преобразованные символы кандзи обратно в хирагану, нажмите [戻す].

Чтобы очистить все содержимое в области инвертированного изображения, нажмите [キャンセル].

ПРИМЕЧАНИЕ

Чтобы отменить эту операцию, нажмите [Cancel], прежде чем перейти к шагу 4.

4 Нажмите [OK], чтобы зафиксировать введенные символы (имя файла и т. п.).

Использование педалей

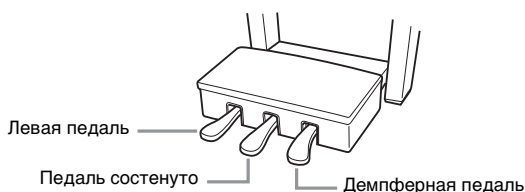

ПРИМЕЧАНИЕ

Если блок педалей дребезжит или нажимается слишком сильно, поверните регулировку так, чтобы блок прочно стоял на полу (стр. 116, 119, 122).

■ Демпферная (правая) педаль

Нажатие этой педали удлиняет звуки. Если отпустить педаль, звучание продленных нот мгновенно прекращается. Нажатие этой педали во время воспроизведения тембра VRM (стр. 53) воссоздает характерный резонанс струн акустического фортепиано. Функция полупедали позволяет создавать частичный эффект удлинения звука в зависимости от глубины нажатия педали.

ПРИМЕЧАНИЕ

- Некоторые тембры, например струнные и духовые, непрерывно продлеваются, если нажата правая или средняя педаль.
- Правая/средняя педаль не действует на определенные тембры, например наборы ударных.

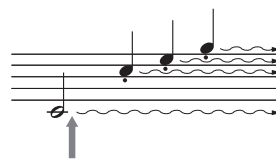

Если нажать правую педаль и удерживать ее нажатой, все показанные здесь ноты будут звучать дольше

Функция полупедали

Эта функция позволяет варьировать длительность сустейна в зависимости от силы нажатия педали. Чем сильнее нажата педаль, тем длительнее звук. Например, если при нажатии демпферной (правой) педали все ноты звучат несколько нечетко и громко из-за слишком большого сустейна, можно частично отпустить педаль, чтобы уменьшить сустейн.

Так как чувствительность нажатия во многом зависит от ситуации, включая местоположение инструмента, можно изменить точку половинного нажатия до нужного положения непосредственно на экране с помощью меню [Menu] → [Assignable] → [Pedal]. Дополнительные сведения см. в Справочном руководстве на веб-сайте (стр. 9).

Демпферная педаль с обратной связью (только для CVP-809)

Эта специальная педаль предназначена для улучшения тактильного отклика; нажатие очень напоминает использование педали на акустическом рояле. Эффект полупедали физически лучше ощущается по сравнению с другими педалями, как и половинное нажатие.

ПРИМЕЧАНИЕ

При поставке с завода педали находятся в чехлах. Снимите чехол с педалей для оптимального использования эффекта демпферной педали с обратной связью (GP Responsive Damper Pedal).

■ Средняя педаль (состенуто)

Если при выбранном тембре фортепиано взять ноту или аккорд и нажать эту педаль, пока клавиши нажаты, эти ноты будут длиться, пока педаль не будет отпущена. Последующие ноты не удлиняются. Если выбран любой тембр, кроме фортепиано, для средней педали автоматически назначается определенная функция для этого тембра.

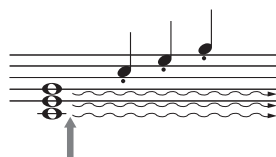

Если нажать среднюю педаль и удерживать ее, дольше будут звучать только ноты, удерживаемые в это время

■ Левая педаль (приглушение звука)

Если выбран тембр фортепиано, нажатие этой педали приводит к небольшому снижению громкости и легкому изменению тембра нот. Если выбран любой тембр, кроме фортепиано, для левой педали автоматически назначается определенная для этого тембра функция. Можно изменить глубину эффекта левой педали на экране, вызываемом с помощью меню [Menu] → [Assignable] → [Pedal]. Дополнительные сведения см. в Справочном руководстве на веб-сайте (стр. 9).

Назначение функции каждой педали

Каждой из трех педалей, а также ножному контроллеру/переключателю (приобретается отдельно) можно присвоить различные функции, включая начало или остановку воспроизведения композиции, а также управление тембром Super Articulation. Это можно задать на экране, вызванном через [Menu] → [Assignable] → [Pedal]. Дополнительные сведения см. в Справочном руководстве на веб-сайте (стр. 9).

Использование метронома

Кнопка [METRONOME ON/OFF] позволяет включить или выключить метроном. Звук щелчков метронома задает точный темп исполнения. Кроме того, с помощью метронома можно послушать, как звучит определенный темп.

ПРИМЕЧАНИЕ

Можно также изменить тактовый размер, громкость и звучание метронома на экране, который вызывается с помощью меню [Menu] → [Metronome] → [Metronome].

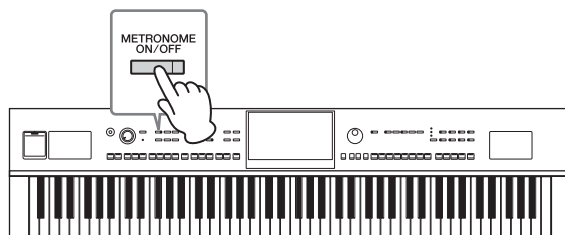

Регулировка темпа

Кнопки TEMPO [-] и [+] позволяют изменять темп воспроизведения метронома, стиля и MIDI-композиции. Темп стиля и MIDI-композиции также может быть изменен с помощью кнопки [TAP TEMPO].

ПРИМЕЧАНИЕ

Если необходимо изменить темп аудиокomпозиции, воспользуйтесь функцией Time Stretch (растяжение времени), описанной на стр. 74.

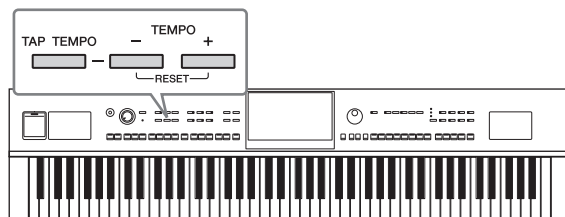

■ Кнопки TEMPO [-]/[+]

Вызовите всплывающее окно настройки темпа, нажав кнопку TEMPO [-] или [+]. Используйте кнопки TEMPO [-]/[+] для уменьшения или увеличения темпа в диапазоне от 5 до 500 ударов в минуту. При удерживании нажатой любой из кнопок значение будет изменяться непрерывно. Нажатие кнопок TEMPO [-] и [+] одновременно устанавливает значение темпа по умолчанию последнего выбранного стиля или композиции.

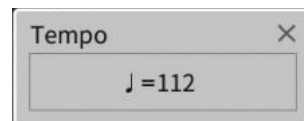

■ Кнопка [TAP TEMPO]

Во время воспроизведения стиля или MIDI-композиции можно изменить темп, дважды нажав кнопку [TAP TEMPO] в нужном темпе. Когда стиль или композиция остановлены, отстучите нужный темп на кнопке [TAP TEMPO] (четыре раза для размера 4/4) для запуска партии ритма стиля в этом темпе.

ПРИМЕЧАНИЕ

Можно сменить тип или громкость звука, нажав кнопку [TAP TEMPO] с помощью меню [Menu] → [Metronome] → [Tap Tempo].

Настройка чувствительности клавиатуры к силе нажатия

Чувствительность клавиш к силе нажатия определяет зависимость громкости тембра от силы удара по клавишам. Эта настройка не изменяет выразительность клавиатуры.

1 Вызовите экран с помощью меню [Menu] → [Keyboard].

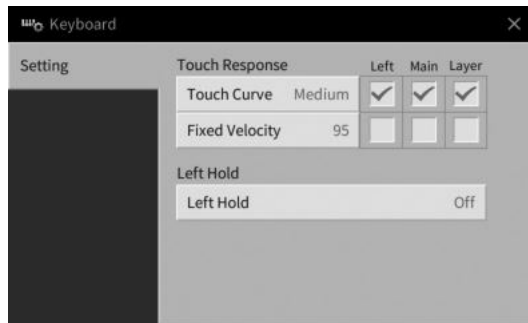

2 Настройте параметры, нажимая на экране соответствующие области.

Touch Curve (Кривая чувствительности к нажатию)	<p>Установите флажки напротив нужных партий клавиатуры, затем нажмите здесь для вызова окна настроек и определения типа чувствительности клавиатуры. При снятии флажка воспроизведение соответствующей партии приведет к фиксированному отклику на нажатие независимо от силы нажатия при игре.</p> <p>ПРИМЕЧАНИЕ Настройки чувствительности клавиатуры к силе нажатия могут не влиять на определенные тембры.</p> <ul style="list-style-type: none">• Hard2. Громкий звук возникает лишь при сильном нажатии на клавиши. Больше всего подходит для исполнителей, которые привыкли с силой нажимать на клавиши.• Hard1. Чтобы звук был громким, нужно нажимать на клавиши достаточно сильно.• Medium. Стандартная чувствительность к силе нажатия.• Soft1. Громкий звук получается при несильных нажатиях клавиш.• Soft2. Голос звучит относительно громко даже при небольшой силе нажатия. Больше всего подходит для исполнителей, которые привыкли нажимать на клавиши с умеренной силой.
Fixed Velocity (Фиксированный показатель силы нажатия)	<p>Убедитесь, что выделены поля требуемых клавиатурных партий, затем нажмите здесь, чтобы вызвать окно настроек и задать отклик клавиш, которая остается фиксированной независимо от силы нажатия.</p>

Подробнее о функции Left Hold (Удерживание левой партии) см. на стр. 52.

Транспонирование высоты звука в полтонах

Кнопки TRANSPOSE [-]/[+] транспонируют высоту звучания всего инструмента (звук клавиатуры, воспроизведение стиля, воспроизведение MIDI-композиции и т. п.) с шагом в полтона (от -12 до 12). Одновременное нажатие [-] и [+] приводит к сбросу значения до 0.

ПРИМЕЧАНИЕ

- Если необходимо транспортировать высоту звука аудиокomпозиции, воспользуйтесь параметром Pitch Shift (Сдвиг высоты звука) (стр. 73).
- Функции транспонирования не влияют на тембры из набора ударных и набора SFX.

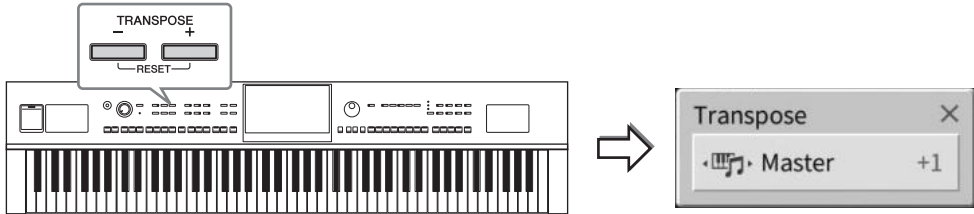

Вы можете независимо выбрать партию для нужного транспонирования. Несколько раз нажмите всплывающее окно Transpose (Транспонирование), пока не появится нужная партия, затем используйте кнопки TRANSPOSE [-]/[+] для ее транспонирования.

ПРИМЕЧАНИЕ

Транспонирование может выполняться на экране с помощью меню [Menu] → [Transpose].

Master	Транспонируется высота всех звуков, за исключением аудиокomпозиции, входного звукового сигнала с разъема [MIC/LINE IN] и звука входного аудиосигнала с внешнего устройства.
Keyboard (Клавиатура)	Транспонируется высота клавиатуры, включая основной тон, что приводит к воспроизведению стиля.
Song (Композиция)	Транспонирует высоту MIDI-композиции.

Тонкая настройка высоты звука

По умолчанию для высоты звука всего инструмента установлено значение 440,0 Гц и равномерно темперированный строй. Эта конфигурация может быть изменена с помощью меню [Menu] → [Tuning].
Дополнительные сведения см. в Справочном руководстве на веб-сайте (стр. 9).

Гц (Герц):

Герц — это единица измерения частоты звука, соответствующая числу колебаний звуковой волны в секунду.

Регулировка баланса громкости

На экране Balance (Баланс), который вызывается с помощью меню [Menu] → [Balance], можно изменить баланс громкости между различными партиями клавиатуры (Main, Layer, Left), стилем, композицией, звуком микрофона и звуком входного аудиосигнала с внешнего устройства (стр. 104). Проведите пальцем по вертикали, чтобы отрегулировать громкость для каждой партии. Так как громкость MIDI-композиций и аудиокomпозиций обрабатывается отдельно, необходимо задать баланс громкости для каждого случая отдельно (при выборе MIDI-композиции или при выборе аудиокomпозиций).

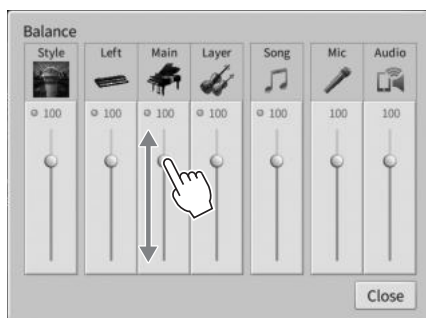

Восстановление заводских настроек (Инициализация)

Удерживая нажатой клавишу C7 (крайняя справа клавиша на клавиатуре), включите питание. Это восстанавливает (или инициализирует) все значения заводских настроек, за исключением параметров «Language» (Язык) (стр. 22), «Owner Name» (Имя владельца) (стр. 22) и данных сопряжения Bluetooth (стр. 106).

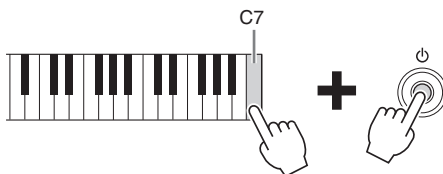

ПРИМЕЧАНИЕ

Можно восстановить заводские настройки указанных параметров или удалить все файлы/папки в пользовательской памяти на экране, вызываемом с помощью меню [Menu] → [Utility] → [Factory Reset/Backup] → стр. 1/2. Дополнительные сведения см. в Справочном руководстве на веб-сайте (стр. 9).

Восстановление значений по умолчанию любого параметра, который вы изменили
Нажмите и удерживайте значение на экране (стр. 30).

Резервное копирование данных

Можно создать резервную копию всех данных в пользовательской памяти этого инструмента (за исключением защищенных композиций) и всех настроек (системные настройки, настройки MIDI, настройки пользовательских эффектов) на USB-устройстве хранения данных в виде единого файла. Эта процедура рекомендована для обеспечения безопасности данных и резервного копирования на случай повреждения.

ПРИМЕЧАНИЕ

- Сведения о настройках, которые можно сохранить в виде резервной копии, см. в столбце Backup/Restore таблицы Parameter Chart в перечне данных на веб-сайте (стр. 9).
- Перед использованием USB-устройства хранения данных изучите раздел «Подключение USB-устройства» на стр. 100.
- Можно создать резервные копии пользовательских данных, таких как тембр, композиция, стиль, регистрационная память и список воспроизведения, путем копирования их по отдельности на USB-устройство хранения данных. Инструкции см. на стр. 34.
- Можно создать отдельную резервную копию системных настроек, настроек MIDI и настроек пользовательских эффектов. Дополнительные сведения см. в разделе «Utility» в справочном руководстве на веб-сайте (стр. 9).

1 Подключите USB-устройство хранения данных к разъему [USB TO DEVICE] в качестве назначения резервного копирования.

2 Вызовите экран с помощью меню [Menu] → [Utility] → [Factory Reset/Backup] → стр. 2/2.

Если вы хотите сделать резервную копию аудиокomпозиций (WAV/MP3), сохраненных в пользовательской памяти, поставьте галочку в поле «Include Audio Files» (Включить аудиофайлы). Поскольку аудиофайлы используют большой объем памяти, снимите галочку, если вы не хотите сохранять их.

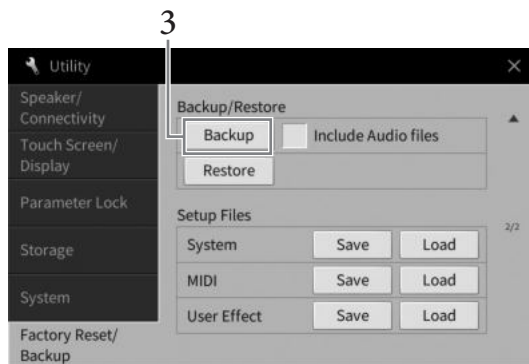

3 Нажмите [Backup] для сохранения файла резервной копии на USB-устройстве хранения данных и следуйте инструкциям на экране.

Восстановление файла резервного копирования

Для этого нажмите [Restore] на вышеприведенном шаге 3. По завершении операции инструмент перезапускается автоматически.

УВЕДОМЛЕНИЕ

- Если какой-либо из файлов (композиция или стиль) в пользовательской памяти инструмента имеет такое же название, что и данные в файле резервной копии, данные перезаписываются путем восстановления файла резервного копирования. Переместите или скопируйте файлы, хранящиеся в пользовательской памяти инструмента, на USB-устройство хранения данных, прежде чем приступить к восстановлению (стр. 34).
- Операция резервного копирования и восстановления может занимать несколько минут. Не выключайте питание во время резервного копирования или восстановления. Если отключить питание во время восстановления или резервного копирования, данные могут быть утрачены или повреждены.

2 Piano Room

— Исполнение в тембре фортепиано —

Функция Piano Room предназначена для тех людей, которые ищут простой и удобный способ поиграть на фортепиано. Независимо от параметров, заданных на панели, можно быстро вызвать оптимальные настройки фортепиано одним касанием. Можно менять настройки по своему вкусу, а также играть на фортепиано, как будто вы выступаете в небольшом ансамбле.

Фортепианный концерт в Piano Room

1 Нажмите кнопку [PIANO ROOM] для отображения экрана Piano Room.

Это приводит к вызову соответствующих настроек панели для фортепианного концерта. Все кнопки на панели управления, за исключением кнопок [PIANO ROOM] и [HOME], отключаются.

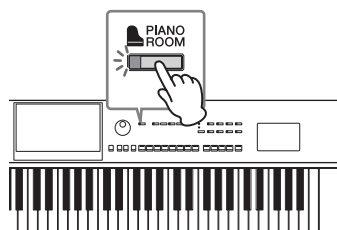

Аккомпанемент (стр. 45)



Запись/воспроизведение (стр. 48)

Тонкая настройка (стр. 47)

2 Сыграйте на клавиатуре.

Измените настройки фортепиано, такие как Измените настройки фортепиано, такие как «Тип фортепиано», «Пространство (Тип реверберации)» и т. п. в соответствии с типом музыки, который вы собираетесь играть.) и т. п. в соответствии с типом музыки, который вы собираетесь играть.

■ Выбор типа фортепиано

Нажмите изображение фортепиано, чтобы открыть список типов фортепиано, а затем выберите нужный тип. Если выбран тембр рояля, вы можете открыть или закрыть крышку или повернуть наборный диск.

■ Выбор пространства (Тип реверберации)

Нажмите фоновое изображение фортепиано, чтобы открыть список сред, а затем выберите нужную среду. Это приведет к определению типа реверберации для выбранной среды.

■ Использование метронома

Нажмите  (Метроном) для вызова всплывающего окна. Можно включить или выключить метроном, а также изменить его темп. Темп можно также изменить, нажав кнопку [Tap] (Ввод темпа) во всплывающем окне два раза со скоростью, соответствующей необходимому темпу.

Чтобы закрыть список или экран настроек, нажмите где-либо вне этого списка или экрана настроек.



3 Нажмите кнопку [PIANO ROOM] или кнопку [HOME], чтобы покинуть экран Piano Room.

Все настройки панели восстановлены до настроек, указанных до вызова экрана Piano Room.

Исполнение на фортепиано вместе с другими инструментами (Session)

1 Нажмите кнопку [PIANO ROOM] для отображения экрана Piano Room.

2 Нажмите  (Аккомпанемент) в правой верхней части экрана.

На экране появляются виртуальные музыканты. Виртуальных музыкантов можно показать или скрыть, нажав кнопку  (Аккомпанемент) или  (Фортепиано).

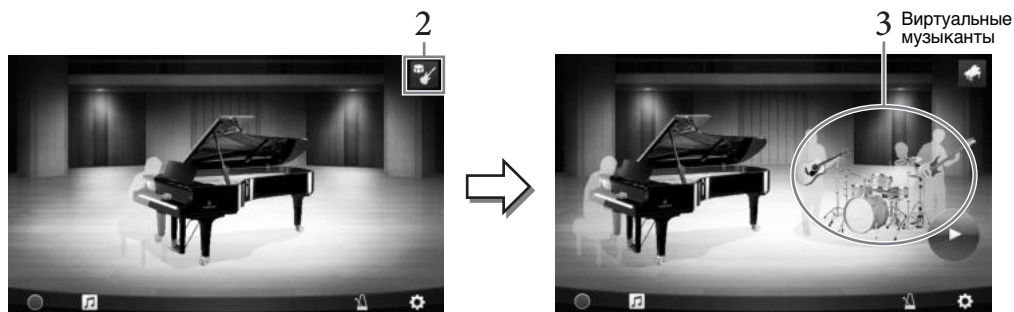

3 Выберите тип аккомпанемента.

Нажмите на изображение виртуальных музыкантов, чтобы вызвать список для выбора нужного аккомпанемента. Чтобы закрыть список, нажмите в любом месте вне этого списка.

Тип аккомпанемента



Чтобы прокрутить страницы в этом списке, проведите по нему пальцем в горизонтальном направлении.



Темп аккомпанемента

4 Нажмите  (Старт).

Начнется воспроизведение вступления.

Если вы хотите отрегулировать темп, нажмите [] или [] на экране, вызываемом в шаге 3. Темп также можно изменить, дважды нажав кнопку [Tap] в нужном темпе.

5 Начните играть на клавиатуре после вступления.

Виртуальные музыканты аккомпанируют вашему исполнению. Рекомендуется использовать режим Jazz или Pop.

6 Нажмите  (Стоп) для остановки аккомпанемента.

Аккомпанемент останавливается после воспроизведения концовки.

ПРИМЕЧАНИЕ

Функция аккомпанемента доступна вне функции Piano Room. (Дополнительные сведения см. на стр. 57.)

Изменение настроек аккомпанемента

Нажмите  (Настройка) в нижней части списка типов аккомпанемента в шаге 3 на стр. 45, чтобы вызвать экран настроек.

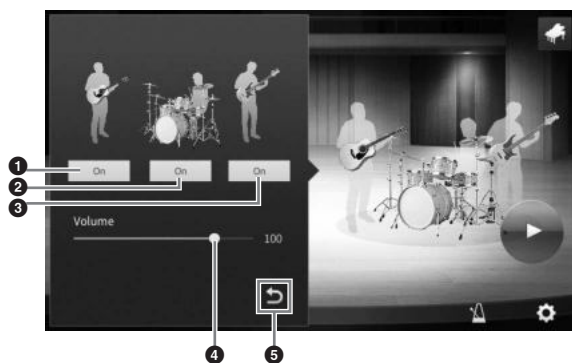

❶	Включает или выключает все партии, за исключением ритмических и басовых партий.
❷	Включает и выключает воспроизведение ритмических и басовых партий.
❸	Включение и отключение басовых партий.
❹	Перемещайте слайдер для настройки громкости аккомпанемента.
❺	Нажмите здесь для возврата к списку типов аккомпанемента.

Изменение или сброс настроек Piano Room

Можно изменить настройки Piano Room по своему усмотрению. Можно также вернуть все настройки Piano Room к значениям по умолчанию.

1 Нажмите кнопку [Piano Room] для отображения экрана Piano Room.

Чтобы изменить настройки аккомпанемента, нажмите  (Аккомпанемент) для вызова виртуальных музыкантов.



2 Нажмите (Настройки) для изменения настроек.

Затененные элементы в списке ниже доступны только в том случае, если отображаются виртуальные музыканты. Чтобы закрыть экран настроек, нажмите где-либо за пределами экрана настроек.

Environment (Пространство)*	Служит для выбора пространства (типа реверберации).
Lid Position (Положение крышки)*	Определяет, насколько приоткрыта крышка. Доступно только при выборе тембра рояля.
Tune (Настройка)	Настройка высоты звучания инструмента с шагом в 1 Гц.
Dynamics Control (Контроль динамики)	Определяет, как громкость аккомпанемента меняется в зависимости от силы нажатия клавиш. Off (Выкл) Громкость аккомпанемента не меняется в зависимости от силы нажатия. Narrow (Узкий) Громкость аккомпанемента меняется в узком диапазоне в зависимости от силы нажатия. Другими словами, чтобы громкость изменилась, следует нажимать клавиши очень сильно или очень слабо. Medium (Средний) ... Громкость аккомпанемента меняется обычным образом в зависимости от силы нажатия. Wide (Широкий) Громкость аккомпанемента меняется в широком диапазоне в зависимости от силы нажатия. Другими словами, игра с более сильным или более слабым нажатием приводит к значительным изменениям громкости.
Section Control (Управление секцией)*	Включение этой функции приводит к отображению кнопок для изменения вариаций (фрагментов) аккомпанемента (A, B, C, D) на экране. Вы можете легко добавлять к своему исполнению различные вариации, эффективно используя эти разделы.
Fingering Type (Тип аппликатуры)*	Задайте для параметра Fingering type (Тип аппликатуры) (стр. 64) значение AI Full Keyboard или AI Fingered.
Split Point (Точка разделения)*	Задайте точку разделения стиля (стр. 52), если в качестве типа аппликатуры выбрано значение «AI Fingered».
Reset (Сброс)	Восстанавливает все настройки Piano Room до значений по умолчанию.

Настройки, отмеченные символом «*» (звездочка), сохраняются даже после закрытия этого экрана или отключения питания. При следующем нажатии кнопки [PIANO ROOM] будут применены параметры фортепиано, выбранные во время предыдущей сессии.

Запись собственного исполнения в Piano Room

Вы можете записать свое исполнение в Piano Room в виде MIDI-композиции (стр. 66) в пользовательскую память инструмента.

1 Нажмите кнопку [Piano Room] для отображения экрана Piano Room. Внесите необходимые изменения, например тип фортепиано, вызов виртуальных музыкантов и т. д.

2 Нажмите [●] (Начать запись), чтобы включить запись, затем начните играть на клавиатуре.

Если требуется запись с интродукции аккомпанемента, начните аккомпанемент.

3 Нажмите [■] (Остановить запись), чтобы остановить запись.

4 После появления сообщения с запросом о сохранении нажмите кнопку Yes (Да), чтобы сохранить файл.

УВЕДОМЛЕНИЕ

При выключении питания инструмента без выполнения операции сохранения данные будут потеряны.

5 Чтобы прослушать записанное исполнение, нажмите [🎵] (Композиция), затем нажмите [▶] (Воспроизведение) на вызванном экране.

Нажмите [■] (Стоп), чтобы остановить воспроизведение.

ПРИМЕЧАНИЕ

Композиции, записанные в Piano Room, отображаются в папке PianoRoom на вкладке User (MIDI) на экране выбора композиции (стр. 67).



Воспроизведение записанных композиций, изменение имен композиций, удаление композиций

1 Нажмите [🎵] (Композиция) на экране Piano Room, чтобы вызвать список композиций.

2 Нажмите нужную композицию.

3 Нажмите нужный значок.

- [▶] (Воспроизведение): начинается воспроизведение выбранной композиции. Нажмите [■] (Стоп), чтобы остановить воспроизведение.
- [A] (Переименование): Используется для изменения имени выбранной композиции. Дополнительные сведения о вводе символов см. на стр. 36.
- [🗑️] (Удаление): Удаление выбранной композиции.

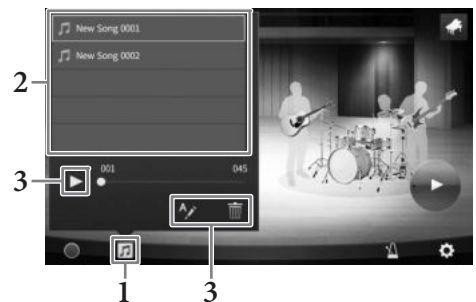

ПРИМЕЧАНИЕ

Композиции, записанные в Piano Room, можно выбрать и воспроизвести в папке PianoRoom на вкладке User (MIDI) на экране выбора композиции (стр. 67).

3 Тембры

— Игра на клавиатуре —

Инструмент содержит большой набор очень реалистичных тембров инструментов, таких как фортепиано, гитара, струнные, духовые и другие инструменты.

Воспроизведение встроенных тембров

Тембры могут воспроизводиться на трех партиях клавиатуры: Main (Главный), Layer (Слой) и Left (Левый). Эти режимы позволяют воспроизводить один тембр (Main), два разных тембра в слое (Main и Layer) или разные тембры в области правой и левой руки клавиатуры (Main/Layer и Left). Комбинируя эти три части, вы можете создавать мультиинструментальные комбинации с богатыми текстурами для последующего использования во время концерта.

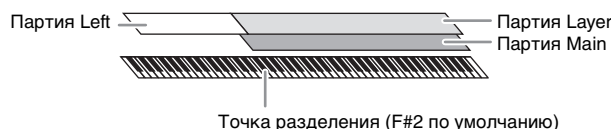

Когда часть Left отключена, партии Main и Layer можно воспроизводить на всей клавиатуре. Когда часть Left включена, клавиша F#2 и клавиши, расположенные левее, используются для воспроизведения партии Left, а клавиши, расположенные правее (кроме F#2), используются для партий Main и Layer. Клавиша, разделяющая клавиатуру на области левой и правой руки, называется «точкой разделения», а ее световой индикатор загорается, если партия Left включена. Тембры включенных партий можно проверить на экране Home.

ПРИМЕЧАНИЕ

- Кроме того, можно воспроизводить партию слоя, выключая партию Main.
- Точку разделения клавиатуры можно изменить (стр. 52).
- Индикатор загорается также в точке разделения стиля, когда включена кнопка [ACMP ON/OFF] (АВТОАККОМПАНЕМЕНТ ВКЛ/ОТКЛ) на панели STYLE CONTROL (УПРАВЛЕНИЕ СТИЛЕМ).

1 Выберите партию клавиатуры, а затем откройте экран Voice Selection (Выбор тембра).

Сделайте это, чтобы выбрать тембр для каждой части клавиатуры.

■ Касание экрана

1–1 На экране Home нажмите [Main], [Layer], [Left] для включения нужной части клавиатуры.

В центре экрана отображаются включенные части экрана и соответствующие им тембры.



1–2 Коснитесь тембра нужной партии, чтобы открыть экран Voice Selection (Выбор тембра).

■ Использование кнопок панели

1-1 Чтобы выбрать часть клавиатуры, нажмите кнопку VOICE [MAIN/LAYER/LEFT] (при необходимости несколько раз), пока не загорится индикатор нужной части.

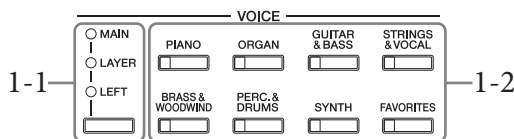

1-2 Нажмите одну из кнопок выбора категории VOICE для вызова экрана выбора тембра.

ПРИМЕЧАНИЕ

- Вы можете выбрать тембры для частей Main и Layer, просто используя кнопки категории тембра. Удерживая одну кнопку категории тембра нажмите другую кнопку категории тембра. Тембр, соответствующий первой нажатой кнопке, назначается части Main, а тембр второй нажатой кнопки назначается части Layer.
- Можно изменить подкатеорию, нажав кнопку той же категории тембра два и более раз.

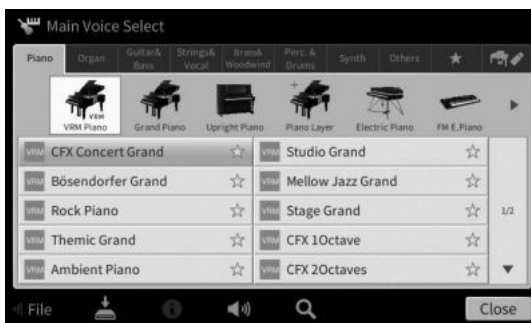

2 Выберите нужный тембр.



ПРИМЕЧАНИЕ

Вкладка Others (Прочее) содержит тембры XG и т. п. Дополнительные сведения о том, как выбрать эти тембры, см. в разделе Voice Setting (Настройка тембра) в справочном руководстве на веб-сайте (стр. 9).

Прослушивание тембров:

- Нажмите  (Demo), чтобы начать демонстрационное воспроизведение выбранного тембра.
- Нажмите  (Demo) еще раз, чтобы остановить воспроизведение.
- Нажмите  (Information), чтобы открыть окно Voice Information (Информация о тембре), которое может быть доступно или нет в зависимости от тембра.

3 Убедитесь, что нужная часть клавиатуры включена.

Можно настроить параметр включения/выключения партии клавиатуры, как описано на шаге 1-1 в разделе «Касание экрана» выше.

4 Сыграйте на клавиатуре.



Характеристики тембров

Слева от имени каждого тембра на экране выбора тембра отображается значок, представляющий его характеристики.

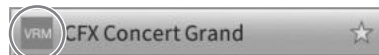

Существуют различные характеристики тембра, но в данном разделе описываются только следующие из них. Дополнительные сведения см. в разделе Voice Setting в справочном руководстве на веб-сайте (стр. 9).

- **VRM : тембры VRM (стр. 53)**

Воспроизводят характерный резонанс струн настоящего акустического фортепиано.

- **S.Art / S.Art2 : тембры Super Articulation (S.Art, S.Art2) (стр. 54)**

Слово «артикуляция» в музыке обычно означает переходы между нотами или продолжение их звучания. Зачастую это отражается в особой технике исполнения, такой как стаккато, легато и плавное исполнение.

- **Organ Flutes : органнне тембры Organ Flutes (стр. 55)**

Позволяют воссоздавать звуки классического органа, регулируя уровни длины труб и перкуссионные звуки, как и на обычных органах.

- **Drum / Live Drum / Piano Drum : тембры ударных Drum Voices, SFX / Live SFX / Piano SFX : тембры SFX**

Позволяют воспроизводить различные ударные и инструменты перкуссии или звуковые эффекты, назначенные для каждой клавиши. Дополнительные сведения о назначениях функций клавиш см. в списке Drum/Key Assignment List в перечне данных на веб-сайте (стр. 9). В некоторых тембрах Drum и SFX можно использовать функцию Drum Kit Tutor (Обучение набору ударных) для отображения назначения функций клавиш на экране, как описано ниже.

Отображение инструментов, назначенных клавиатуре (Drum Kit Tutor)

Если для тембра Drums или SFX отображается значок  (Drum Kit Tutor) в области тембра на главном экране или под экраном выбора тембра, то, нажав этот значок, можно вызвать назначение клавиши.

- 1 **Нажмите  (Drum Kit tutor), чтобы вызвать окно обучения набору ударных.**
- 2 **Нажмите нужную клавишу на клавиатуре для проверки назначения клавиши.**
Рисунок и название инструмента, назначенного клавише, отображаются в окне обучения набору ударных. Нажмите [◀]/[▶] для сдвига рисунка и названия инструмента на октаву (или нажмите нужную клавишу за пределами отображаемого диапазона).

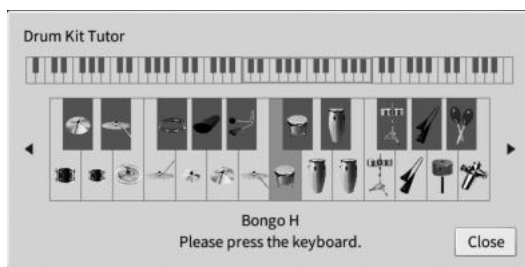
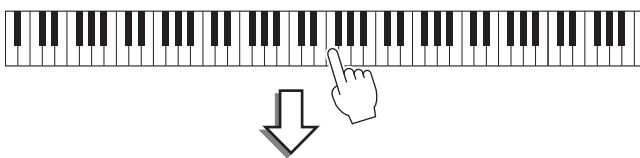

Поддержка тембра Left (Левый) (даже при ненажатых клавишах)

Если для функции Left Hold (Удержание левой партии) задано значение On (Вкл.) с помощью меню ([Menu] → [Keyboard] → [Setting]), тембр партии левой руки удерживается, даже если клавиши отпущены. При использовании этой функции незатухающие тембры, например тембры скрипки, звучат непрерывно, а затухающие тембры, например, тембры фортепиано, затухают медленнее (как при нажатой педали сустейна).

Если включена функция Left Hold (Удержание левой партии), на левой стороне рисунка клавиатуры в центре экрана Home (Главный) отображается символ H.



Установка точки разделения

Клавиша, разделяющая клавиатуру на часть левой и правой руки, называется «точкой разделения». Существуют точки разделения двух типов: Left Split Point (Левая точка разделения) и Style Split Point (Точка разделения стиля). Левая точка разделения делит клавиатуру на область партии левой руки и область главной партии, а точка разделения стиля делит клавиатуру на область раздела аккордов для воспроизведения стиля (стр. 58) и область главной партии или партии левой руки. Хотя обе точки разделения по умолчанию расположены на одной клавише (F#2), вы также можете задать их отдельно (как показано на рисунке).

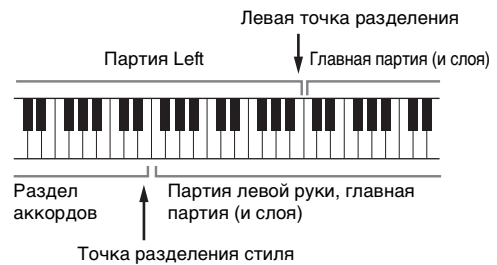

ПРИМЕЧАНИЕ

Индикатор, расположенный в точке разделения, загорается, когда партия левой руки включена или включена кнопка [ACMP ON/OFF].

- 1 **Вызовите окно Split Point/Fingering (Точка разделения / аппликатура).**
[Menu] → [Split&Fingering].

ПРИМЕЧАНИЕ

Окно Split Point/Fingering может также быть вызвано нажатием изображения клавиатуры на экране Home.

- 2 **Нажмите [Left] или [Style] для включения.**

Если требуется назначить обе точки разделения одной клавише, включите их обе.

- 3 **Нажмите [◀]/[▶], чтобы выбрать нужную клавишу как точку разделения.**

Вы можете установить точку разделения, нажав фактическую клавишу, удерживая изображение клавиатуры на экране.

ПРИМЕЧАНИЕ

Левая точка разделения не может быть левее точки разделения стиля.

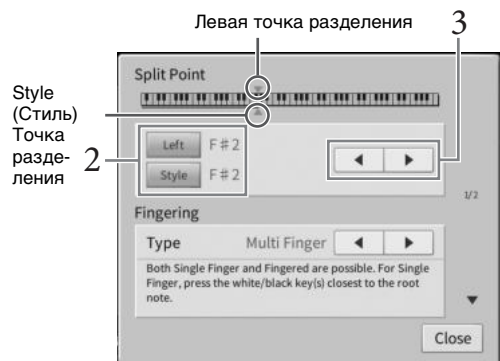

Вызов соответствующих настроек для фортепианного концерта (Piano Reset (Сброс режима фортепиано))

Можно легко выполнить сброс на соответствующие настройки для игры на инструменте как на пианино, независимо от того, какие настройки были внесены из панели. Эта функция, называемая Piano Reset (Сброс режима фортепиано), позволяет воспроизводить тембр CFX Grand на всей клавиатуре.

ПРИМЕЧАНИЕ

Эту функцию нельзя использовать, если отображаются экраны Piano Room (стр. 44) или Piano Lock (см. далее).

- 1 **Нажмите кнопку [PIANO ROOM] и удерживайте ее в течение двух секунд.**
На дисплее появится сообщение.
- 2 **Нажмите [Reset] (Сброс), чтобы вызвать соответствующие настройки для игры как фортепиано.**

Фиксация настроек для фортепианного концерта (Piano Lock)

Можно мгновенно «зафиксировать» настройки панели в соответствующих настройках для игры на инструменте как на фортепиано независимо от того, какие настройки были внесены на панели. После фиксации инструмент сохраняет настройки фортепиано по умолчанию, даже если нажимаются другие кнопки. Вы можете только пользоваться клавишами, педалями и регулировать общую громкость. Другими словами, функция Piano Lock препятствует случайному выбору и воспроизведению других звуков во время фортепианного исполнения.

- 1 **Нажмите кнопку [PIANO ROOM] и удерживайте ее в течение двух секунд.**
На дисплее появится сообщение.
- 2 **Нажмите [Lock], чтобы открыть экран Piano Lock.**
Настройки панели будут зафиксированы в соответствующих настройках для игры как на фортепиано.

Для отключения функции Piano Lock еще раз нажмите кнопку [PIANO ROOM] и удерживайте ее в течение двух секунд или дольше.

Если выключить питание при включенной функции Piano Lock, при следующем включении будет открыт экран Piano Lock.

Воспроизведение звуков фортепиано с реалистичным резонансом (тембры VRM)

Использовать эффект VRM можно, просто выбрав тембр VRM (см. ниже). Значок [VRM] отображается слева от названия тембра VRM на экране выбора тембра.

По умолчанию эффект VRM включен. Можно включить или отключить его, а также отрегулировать глубину с помощью меню [Menu] → [Voice Setting] → [Piano] → 1/2 стр.

Дополнительные сведения см. в Справочном руководстве на веб-сайте (стр. 9).

VRM (Virtual Resonance Modeling)

Если на акустическом фортепиано нажать демпферную педаль и любую клавишу, то вибрирует не только струна нажатой клавиши, но и под взаимным влиянием другие струны вместе с декой, что создает богатый, насыщенный, устойчивый, расширяющийся резонанс. Технология VRM (Моделирование виртуального резонанса), которая используется в этом инструменте, точно имитирует сложные взаимоотношения при резонансе струн и деки и делает звучание очень похожим на звучание настоящего акустического фортепиано. Так как резонанс достигается мгновенно в зависимости от действия клавиш и педали, можно выразительно менять звук за счет разного момента нажатия клавиш, а также за счет разного момента и глубины нажатия педали.

Воспроизведение тембров Super Articulation

Тембры Super Articulation (тембры S.Art и S.Art2) позволяют создавать тонкие очень реалистичные музыкальные оттенки, изменяя технику исполнения. Значки [S.Art]/[S.Art2] отображаются рядом с названием тембра Super Articulation (S.Art, S.Art2) на экране выбора тембра или главном экране. Подробные инструкции по использованию определенных тембров можно получить в окне Information (Информация) выбранного тембра S.Art или S.Art2, коснувшись этого значка на главном экране.

■ Тембры S.Art

Тембры S.Art обеспечивают множество преимуществ с помощью потрясающей выразительности и легкости во время исполнения.

Пример. Тембр саксофона

При игре легато соседних нот до и ре можно слышать очень плавный переход между нотами, как если бы они исполнялись саксофонистом на одном дыхании.

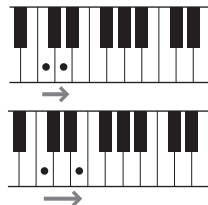

Пример. Тембр гитары

Если сыграть ноту до, а затем следующую ми точным, но мягким легато, высота звука сменится с до на ми.

■ Тембры S.Art2 (только для модели CVP-809)

Особая технология, именуемая АЕМ, используется для тембров духовых и струнных инструментов. Эта технология содержит детальные сэмплы специальных выразительных приемов исполнения на этих конкретных инструментах для изменения высоты ноты или скольжения между нотами, для объединения различных нот или добавления выразительных нюансов в конце ноты и т. п.

ПРИМЕЧАНИЕ

АЕМ — это технология, которая симулирует звучание акустических инструментов, плавно объединяя самые подходящие сэмплы, выбранные из базы данных в режиме реального времени во время исполнения.

Пример. Тембр кларнета

Если удерживать ноту до и нажать ноту си^b выше, воспроизводится глиссандо вверх до ноты си^b.



Добавление эффектов артикуляции с помощью педали

При назначении тембра S.Art или S.Art2 части Main функции средней и левой педалей переключаются на управление эффектами артикуляции. Нажатие педали переключает различные эффекты исполнения, отличные от игры на клавиатуре. Например, нажатие на педаль для тембра саксофона может создавать шумы дыхания или клавиш, тогда как для тембра гитары создается шум ладов или звук удара по корпусу гитары. Можно эффектно распределить эти звуки по проигрываемым нотам.

Когда выбран тембр S.Art2, нажатие педали и нажатие/отпускание ноты позволяет добавить эффекты артикуляции, например повышение/понижение высоты, глиссандо вверх/вниз, прием Brass falls и т. п.

ПРИМЕЧАНИЕ

- Для некоторых тембров Super Articulation эффекты артикуляции не назначены педалям.
- Если вы хотите зафиксировать функцию педали независимо от тембра, отключите параметр Switch With Main Voice (Переключать с основным тембром) с помощью меню [Menu] → [Assignable] → [Pedal] → [Switch With Main Voice (Center & Left)].
- Если назначить функцию Articulation кнопкам ASSIGNABLE (стр. 31), вы можете управлять эффектами артикуляции с помощью кнопок, а не педалей.

ПРИМЕЧАНИЕ

- Тембры S.Art и S.Art2 совместимы только с моделями устройств, на которых установлены эти типы тембров. Любые композиции или стили, созданные на инструменте с применением этих тембров, не будут правильно звучать при воспроизведении на других инструментах.
- Тембры S.Art и S.Art2 звучат по-разному в зависимости от диапазона клавиатуры, силы нажатия клавиш, чувствительности клавиатуры к силе нажатия и т. п. Таким образом, если применить эффект Harmony (Гармонизация), изменить настройки тембра или параметры Voice Settings, могут появиться неожиданные и нежелательные звуки.
- Характеристики тембров S.Art2 (по умолчанию параметр вибрато и эффекты артикуляции применяются с помощью педалей) действуют при исполнении в реальном времени, однако эти эффекты невозможно полностью воспроизвести при воспроизведении композиции, записанной с использованием тембров S.Art2.

Создание собственных органных тембров

Современная технология цифрового моделирования, используемая в инструменте, позволяет воссоздать легендарное звучание старинных органов. Как и на традиционном органе, можно создавать свой собственный звук, увеличивая и уменьшая длину труб регистров. Созданный тембр можно сохранить для последующего использования.

ПРИМЕЧАНИЕ

Использование выражения «footage» (длина органной трубы в футах) — это дань традиции. Сам термин возник в эпоху старинных органов, для которых источником звука был набор труб различной длины.

Всего есть три вида органа, и у каждого типа органа есть собственный экран, который прекрасно воссоздает внешний вид реального инструмента. Каждый тип обеспечивает реалистичное звучание, удобное управление звуком с помощью специальных рычагов, вкладок и переключателей регистра, которые позволяют настраивать звук практически так же, как и на настоящем инструменте.



- **Vintage:** имитация легендарного звука американского классического джазового и рок-органа.
- **Euro:** известный орган European Pops с легендарным роторным звуком, сохраненным в виде сэмпла.
- **Home:** традиционный американский орган 70-х и 80-х годов, подходящий для усредненного варианта звучания.

- 1 На экране выбора тембра выберите нужный органный тембр.
Нажмите на вкладку [Organ Flutes] в категории [Organ], а затем выберите нужный тембр.
- 2 Вернитесь на экране Home (Главный) и нажмите  (Organ Flutes) в верхнем правом углу области названия тембра, чтобы открыть экран Organ Flutes Voice Edit (Редактирование органного тембра).
- 3 Прокрутите рычаги регистров, чтобы изменить длину труб.
Настройки регистров определяют основной тон звучания органных тембров Organ Flutes.

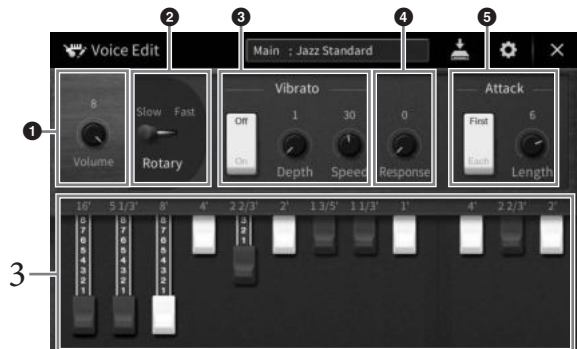

При необходимости можно изменить другие настройки, такие как вращающийся динамик и вибрато.

❶	Volume (Громкость)	Определяет громкость всего звучания органных тембров.
❷	Rotary (Вращающийся)/ Tremolo (Тремоло)*	Переключение скорости вращающегося динамика между «Slow» (медленно) и «Fast» (быстро). Этот параметр доступен только при задании типа эффекта, который содержит слово «rotary» в названии.
❸	Vibrato (Вибрато)*	Включает и выключает вибрато и позволяет вам настроить глубину и скорость вибрато.
❹	Response (Отклик)	Регулирует скорость отклика атаки и затухания звука.
❺	Attack (Время атаки)	Переключение между двумя режимами атаки: First и Each — и определяет длительность атаки.

Параметры, отмеченные «*», доступны только для типов Vintage и Home.

ПРИМЕЧАНИЕ

Вы также можете задать настройки эффектов и эквалайзера. Дополнительные сведения см. в разделе VoiceEdit (Редактирование тембра) в справочном руководстве на веб-сайте (стр. 9).

4 Нажмите (Сохранить) и сохраните созданный органнй тембр.

Дополнительные инструкции о сохранении см. на стр. 32.

УВЕДОМЛЕНИЕ

Если выбрать другой тембр или выключить питание без выполнения операции сохранения, параметры будут потеряны.

ПРИМЕЧАНИЕ

Помимо органнх тембров можно изменить и другие тембры, открыв экран Voice Edit после выбора нужного тембра. Дополнительные сведения см. в Справочном руководстве на веб-сайте (стр. 9).

4 Стили

— Воспроизведение ритма и аккомпанемента —

Инструмент предусматривает целый ряд образцов аккомпанемента и ритмического сопровождения (которые называются стилями) в разнообразных музыкальных жанрах, включая поп, джаз и многие другие. Каждый стиль содержит функцию автоаккомпанемента, которая позволяет автоматически воспроизводить аккомпанемент, играя аккорды левой рукой. Это дает возможность автоматически создать звучание целого ансамбля или оркестра, даже если играете только вы.

Исполнение с использованием стиля

Попробуйте использовать аккомпанемент стиля со следующей композицией. После того, как вы освоите использование стиля, попробуйте исполнить другие композиции с использованием разных стилей.

Mary Had A Little Lamb (Стиль: Country 8Beat 2)

Музыкальный фрагмент для композиции "Mary Had A Little Lamb" в стиле "Country 8Beat 2". Фрагмент состоит из двух систем по четыре такта. Аккорды: C, C, G, C, C, C, F, G, C. Включены клавиатурные диаграммы и пометка "Концовка".

ПРИМЕЧАНИЕ

Для приведенного здесь примера можно использовать следующие типы аппликуратуры (стр. 64): Multi Finger (Игра аккордами) (по умолчанию) или Single Finger (Одним пальцем); дальнейшие инструкции предполагают использование одного или другого типа.

- 1 На экране Home нажмите Style Name (Название стиля), чтобы вызвать экран выбора стиля.

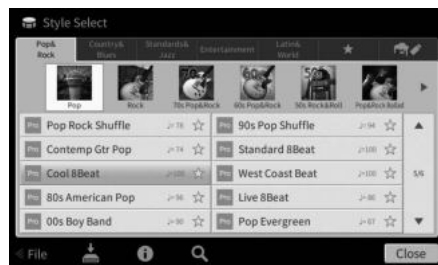

2 Дотроньтесь до требуемого стиля.

Для приведенного выше примера нажмите категорию [Country & Blues], выберите [Modern Country], затем нажмите [Country 8Beat 2].

Категория «Стиль» может также быть вызвана нажатием на одну из кнопок STYLE.

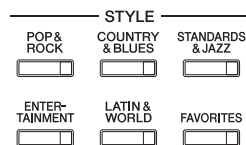

ПРИМЕЧАНИЕ

Можно изменить подкатегорию, нажав кнопку той же категории стиля два раза и более.

3 Убедитесь, что кнопка STYLE CONTROL [ACMP ON/OFF] установлена во включенное положение.

Когда эта кнопка включена, левая часть клавиатуры может использоваться как раздел аккордов. Взятые в ней аккорды автоматически распознаются и служат основой для создания полностью автоматического аккомпанемента, подходящего выбранному стилю.

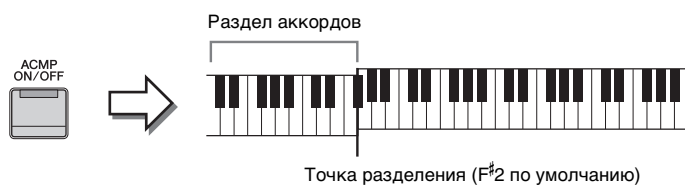

ПРИМЕЧАНИЕ

- Точка разделения может быть изменена (стр. 52).
- По умолчанию раздел аккордов (Область распознавания аккордов) настроен на левую часть клавиатуры, но его можно сменить на правую часть клавиатуры (стр. 65) при необходимости.
- Если кнопка [ACMP ON/OFF] выключена, воспроизводится только ритмическая партия (автоаккомпанемент не воспроизводится).

4 Вернитесь на экран Home (Главный) и нажмите [◀] в верхнем левом углу, чтобы раскрыть область Style (Стиль), затем нажмите [⏮] (SYNC START), чтобы включить синхронный запуск.



В этой и последующих процедурах действиями в области Style (Стиль) на экране Home (Главный) можно управлять кнопками панели STYLE CONTROL (стр. 59).

5 Возьмите аккорд левой рукой, чтобы запустить выбранный стиль.

Пользуясь нотами на стр. 57, играйте аккорды левой рукой, а мелодию — правой.

6 Нажмите [▶/■] (START/STOP), чтобы завершить воспроизведение стиля.

Воспроизведение также можно остановить, нажав одну из кнопок ENDING [I] — [III] в области Ending (Концовка) партитуры (стр. 60).

Характеристики стиля

Тип стиля и его характеристики отображаются на значке встроенного стиля (например, Pro и Session).

Более подробные описания этих значков см. в разделе Style Setting (Настройка стиля) в справочном руководстве на веб-сайте (стр. 9).



Как правило, стиль состоит из восьми отдельных партий (каналов): ритм, бас и т. д. Вы можете добавлять вариации и изменять звучание стиля, включая и выключая каналы или изменяя тембры (см. стр. 97).

Совместимость файлов стилей

Этот инструмент использует формат файлов SFF GE (стр. 8) и может воспроизводить существующие файлы SFF, однако они будут сохранены в формате SFF GE при сохранении (или загрузке) файла на этом инструменте. Учтите, что сохраненный файл можно воспроизводить только на инструментах, совместимых с форматом SFF GE.

Действия по управлению стилем

Для этого используйте экранные кнопки, вызываемые нажатием [◀] в области Style (Стиль) на главном экране, или используйте кнопки панели STYLE CONTROL (Управление стилем).

ПРИМЕЧАНИЕ

Инструкции по настройке темпа см. на стр. 39.

Главный экран

Когда стиль остановлен



Управление стилем

Во время воспроизведения стиля



Управление стилем

Кнопки STYLE CONTROL



Функциями [ACMP ON/OFF], [AUTO FILL IN] и [SYNC STOP] можно управлять только с помощью кнопок панели.

Запуск и остановка воспроизведения

■ [▶/■] (START/STOP)

Начинается воспроизведение ритмической части текущего стиля. Для остановки воспроизведения нажмите эту кнопку еще раз.



Воспроизведение и ритм, и автоаккомпанемента (кнопка [ACMP ON/OFF])

При включенной кнопке [ACMP ON/OFF] во время исполнения аккордов в разделе аккордов во время воспроизведения стиля будут проигрываться одновременно и ритм, и автоаккомпанемент.

ПРИМЕЧАНИЕ

- В некоторых стилях функция ритма не работает. Всегда проверяйте, включена ли кнопка [ACMP ON/OFF], когда хотите воспользоваться одним из этих стилей.
- По умолчанию кнопка [ACMP ON/OFF] включается при включении питания. Можно задать, будет ли кнопка [ACMP ON/OFF] включаться или выключаться при включении питания, в меню [Menu] → [StyleSetting] → [Setting] → [ACMP On/Off default].



■ [≡] Кнопка (SYNC START)

Переводит воспроизведение стиля в режим ожидания. Воспроизведение стиля начинается при игре аккорда левой рукой (если включен параметр [ACMP ON/OFF]) или при нажатии любой клавиши на клавиатуре (если параметр [ACMP ON/OFF] выключен). Во время воспроизведения стиля с помощью этой кнопки можно остановить Стиль и перевести воспроизведение в режим ожидания.

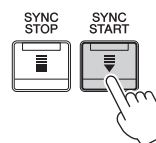

■ Кнопка остановки синхронизации [SYNC STOP]

Можно начинать и останавливать воспроизведение стиля, просто нажимая и отпуская клавиши в разделе аккордов клавиатуры. Убедитесь, что кнопка [ACMP ON/OFF] включена, нажмите кнопку [SYNC STOP] и начните играть на клавиатуре.

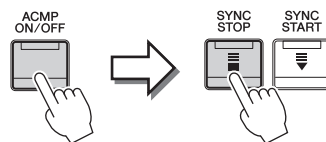

ПРИМЕЧАНИЕ

Если для типа аппликатуры (стр. 64) установлено значение Full Keyboard или AI Full Keyboard, синхронная остановка не может быть включена.

■ Кнопки INTRO [I] — [III]

Инструмент содержит три различных раздела Intro для добавления вступления перед воспроизведением стиля. После нажатия одной из кнопок INTRO [I] — [III] начните воспроизведение стиля. По завершении воспроизведения вступления автоматически начинается воспроизведение основного раздела стиля.



ПРИМЕЧАНИЕ

При выборе INTRO [II] или [III] необходимо проигрывать аккорды в разделе аккордов для воспроизведения вступления целиком.

■ ENDING [I] — [III]

Инструмент содержит три различных раздела Ending для добавления концовки перед остановкой воспроизведения стиля. При нажатии одной из кнопок ENDING [I] — [III] во время воспроизведения стиля стиль автоматически останавливается после воспроизведения концовки. Для постепенного замедления концовки (ритарданто) можно еще раз нажать ту же самую кнопку ENDING во время воспроизведения концовки.



ПРИМЕЧАНИЕ

Если нажать кнопку ENDING [I] во время воспроизведения стиля, перед ENDING [I] будет автоматически воспроизведена вставка.

Изменение вариации (фрагментов) во время воспроизведения стиля

Каждый стиль содержит четыре различных фрагмента основной части, четыре фрагмента вставки и брейк. Эффективно используя эти фрагменты, можно без труда повысить динамичность звучания и профессионализм исполнения. Фрагмент можно сменить во время воспроизведения стиля.

■ MAIN VARIATION [A] — [D]

Нажмите одну из кнопок MAIN VARIATION [A] — [D] для выбора нужной основной части (кнопка загорается красным цветом). Каждая фраза аккомпанемента, состоящая из нескольких тактов, повторяется бесконечно. При повторном нажатии выбранной кнопки MAIN VARIATION выбранная часть сохраняется, однако воспроизводится соответствующая вставка, придающая ритму остроту и прерывающая повторения.



Еще раз нажмите на выбранный фрагмент основной части (горит красным цветом)

Воспроизводится вставка выбранного фрагмента основной части (мигает красным цветом)

Добавление вставок при изменении основной части (кнопка [AUTO FILL IN])

Когда кнопка [AUTO FILL IN] включена, нажатие любой из кнопок фрагмента основной части (Main [A] — [D]) приводит к автоматическому воспроизведению вставки.

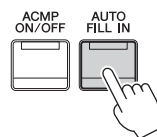

■ [—/—] (BREAK)

Эта кнопка позволяет добавлять динамические паузы (брейки) в ритм аккомпанемента. Нажмите эту кнопку во время воспроизведения стиля. После воспроизведения однотокового образца брейка автоматически начинается воспроизведение фрагмента основной части.



Индикаторы состояния кнопок фрагментов (INTRO/MAIN VARIATION/BREAK/ENDING)

- **Красный:** фрагмент в настоящий момент выбран.
- **Красный (мигающий):** фрагмент будет воспроизведен после выбранного в настоящий момент фрагмента.
* Индикаторы кнопки основной части [A] — [D] также мигают красным цветом.
- **Зеленый:** фрагмент содержит данные, но в настоящий момент не выбран.
- **Не горит:** фрагмент не содержит данных и не может быть воспроизведен.

Автоматическое воспроизведение стилей игры с пользовательскими последовательностями аккордов (Chord Looper)

Обычно во время игры со стилем аккорды проигрываются в разделе аккордов клавиатуры. Однако с помощью функции Chord Looper (Цикличное воспроизведение аккордов) можно записывать последовательности аккордов, которые вы хотите воспроизводить, после чего стиль может воспроизводиться циклично в соответствии с данными последовательности аккордов. Например, если вы сыграете аккорды C, F, G и C по порядку и запишите свою игру, стиль будет воспроизводиться циклично «C / F / G / C → C / F / G / C ...», и вам не нужно будет играть аккорды в разделе аккордов клавиатуры. Это расширяет ваши возможности исполнения, позволяя играть свободно как левой рукой, так и правой рукой.

Более подробную информацию см. в разделе ChordLooper в справочном руководстве на веб-сайте (стр. 9).

Загрузка соответствующих настроек панели для текущего стиля (Настройка в одно касание)

Удобство функции One Touch Setting (Настройка в одно касание) состоит в том, что она позволяет вызвать набор наиболее подходящих параметров для выбранного стиля (тембры, эффекты и т. п.) нажатием одной кнопки. Если стиль уже выбран, с помощью функции One Touch Setting можно автоматически подобрать для него подходящий тембр.

- 1 Выберите нужный стиль (шаги 1–2 на стр. 57).
- 2 Нажмите одну из кнопок ONE TOUCH SETTING [1] — [4].

При этом не только мгновенно вызываются все параметры, подходящие для выбранного стиля (тембры, эффекты и т. п.), но одновременно включаются кнопки ACMP и SYNC START, что позволяет немедленно начать воспроизведение стиля.



Подтверждение данных настроек One Touch Setting

На экране выбора стиля нажмите кнопку **i** (Информация) для вызова окна информации, в котором будет показано, какие тембры присвоены кнопкам ONE TOUCH SETTING [1] — [4] для текущего стиля. Можно также вызвать данные настройки, нажав одну из кнопок ONE TOUCH SETTING [1] — [4] непосредственно в окне информации.

ПРИМЕЧАНИЕ

Подсветка названия тембра серым цветом означает, что соответствующая часть тембра в данное время выключена.

- 3 Воспроизведение стиля начинается при проигрывании аккорда левой рукой.

Каждый из стилей содержит четыре группы настроек One Touch Setting. Попробуйте другие наборы, нажав другие кнопки ONE TOUCH SETTING [1] — [4].

Автоматическая смена настроек One Touch при переходе от одной основной части к другой

Удобная функция OTS (One Touch Setting) позволяет автоматически изменять One Touch Settings (Настройки функции настройки) в одно касание при переходе от одной основной части к другой (A–D). Фрагменты основной части A, B, C и D соответствуют кнопкам One Touch Setting 1, 2, 3 и 4 соответственно. Для использования функции OTS Link нажмите кнопку [OTS LINK].



ПРИМЕЧАНИЕ

Период времени, в который происходит смена настроек One Touch Settings при изменении MAIN VARIATION [A] — [D], может быть изменен. Для этого нажмите на кнопки [Menu] → [StyleSetting] → [Setting] и установите значение OTS Link Timing. Дополнительные сведения см. в Справочном руководстве на веб-сайте (стр. 9).

Сохранение исходных настроек One Touch Setting

Настройки панели могут быть сохранены в памяти для использования их в качестве настройки One Touch Setting. Новая настройка One Touch Setting будет сохранена во вкладке User (Пользователь) как User Style (Стиль пользователя) и впоследствии может быть вызвана из файла стиля.

- 1 Выберите нужный стиль для сохранения настроек One Touch Setting.
- 2 Выполните необходимые настройки панели, такие как тембр и эффекты.
- 3 Нажмите кнопку [MEMORY] области REGISTRATION MEMORY.

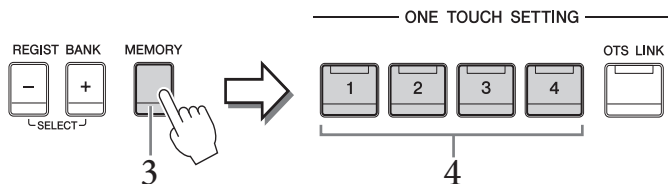

- 4 Нажмите одну из кнопок ONE TOUCH SETTING [1] — [4].
Появится сообщение с предложением сохранить настройки панели.
- 5 Чтобы вызвать экран выбора стилей для сохранения данных, нажмите кнопку [Yes] (Да) и затем сохраните текущие настройки как стиль пользователя.
Дополнительные инструкции о сохранении см. на стр. 32.

ПРИМЕЧАНИЕ

Для отмены операции нажмите [No] (Нет).

УВЕДОМЛЕНИЕ

Выбранные настройки One Touch Setting будут потеряны, если перейти к другому стилю или отключить питание, не выполнив операцию сохранения.

Изменение типа аппликатуры аккордов

Можно сменить тип аппликатуры аккордов в зависимости от вашего стиля игры.



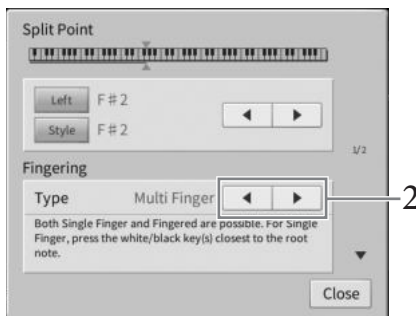

- 1 Вызовите окно Split Point/Fingering (Точка разделения/аппликатура). [Menu] → [Split&Fingering].

ПРИМЕЧАНИЕ

Окно Split Point/Fingering может также быть вызвано нажатием изображения клавиатуры на экране Home.



- 2 Нажмите [◀]/[▶] для выбора нужного типа аппликатуры.

<p>Режим Single Finger</p>	<p>Этот способ обеспечивает удобное проигрывание аккордов в разделе клавиатуры, отведенном под аккомпанемент, одним, двумя или тремя пальцами. Этот тип доступен только для воспроизведения стиля.</p> <p>C  Мажорный аккорд Нажмите клавишу, соответствующую тонике</p> <p>Cm  Минорный аккорд Одновременно нажмите клавишу, соответствующую тонике, и черную клавишу слева от нее.</p> <p>C7  Септаккорд Одновременно нажмите клавишу, соответствующую тонике, и белую клавишу слева от нее.</p> <p>Cm7  Минорный септаккорд Одновременно нажмите клавишу основного тона и белую и черную клавиши слева от нее.</p>
<p>Режим Multi Finger</p>	<p>Автоматически распознает типы аппликатуры аккордов Single Finger (Одним пальцем) и Fingered (Традиционный). Это позволяет использовать любой из этих типов аппликатуры, не переключая режимы.</p>
<p>Режим Fingered (Аппликатура)</p>	<p>Позволяет брать собственные аккорды в разделе аккордов клавиатуры, при этом инструмент добавляет соответственно оркестрованный ритм, басы и аккорды аккомпанемента в выбранном стиле. Режим Fingered (Аппликатура) распознает различные типы аккордов, перечисленные в разделе Split&Fingering в справочном руководстве на веб-сайте (стр. 9). Их также можно просмотреть при помощи функции Chord Tutor, вызываемой с помощью меню [Menu] → [Chord Tutor].</p>
<p>Режим Fingered On Bass (Басовая аппликатура)</p>	<p>Данный режим поддерживает ту же аппликатуру, что и режим FINGERED. Отличие состоит в том, что самая низкая нота, сыгранная в разделе аккордов, используется в качестве басовой ноты. Таким образом, вы получаете возможность брать аккорды с басовой нотой. (В режиме Fingered основной тон аккорда всегда используется в качестве басовой ноты.)</p>
<p>Режим Full Keyboard (Вся клавиатура)</p>	<p>Аккорды распознаются во всем диапазоне клавиатуры. Распознавание аккордов напоминает метод, принятый в режиме Fingered. Аккорды определяются даже в тех случаях, когда они берутся сразу двумя руками: например, когда левой вы берете басовую ноту, а правой — аккорд, или когда аккорд берется левой рукой, в то время как правая ведет мелодическую линию.</p>

<p>Режим AI Fingered</p>	<p>В основном похож на режим FINGERED. Единственное отличие состоит в том, что для указания аккорда достаточно нажать не три ноты, а меньше. Для воссоздания аккорда используются сведения о последнем сыгранном аккорде и т. д.</p> <p>ПРИМЕЧАНИЕ</p> <p>Только в Piano Room ваше исполнение в разделе аккордов воспроизводит звук выбранного тембра, а также аккомпанемент.</p>
<p>Режим AI Full Keyboard</p>	<p>При выборе этого усложненного типа аппликатуры инструмент будет автоматически создавать подходящий аккомпанемент независимо от того, какие ноты и в какой части клавиатуры исполняются. Играть при этом вы можете обеими руками. Вам не придется указывать аккорды стиля. Хотя режим AI Full Keyboard предназначен для аккомпанирования многим композициям, для некоторых аранжировок он может оказаться неприемлемым. Этот режим похож на режим Full Keyboard. Единственное отличие состоит в том, что для указания аккорда достаточно взять не три ноты, а меньше. Для воссоздания аккорда используются сведения о последнем сыгранном аккорде и т. д. Нонаккорды, ундецимаккорды и терцдецимаккорды проиграть нельзя. Этот тип доступен только для воспроизведения стиля.</p>

ПРИМЕЧАНИЕ

Если для области распознавания аккордов установлено значение Upper (см. ниже), доступен только тип Fingered*. Это фактически тот же самый тип, что и Fingered. Отличие заключается в том, что недоступны режимы «1 + 5», «1 + 8» и отмена аккордов.











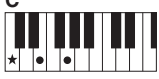























Указание аккордов правой рукой для воспроизведения стиля (изменение области обнаружения аккордов)

Изменяя область обнаружения аккордов в левой части клавиатуры (Lower) на правую часть (Upper), вы можете играть басовую линию левой рукой, используя правую руку для управления воспроизведением стиля. Дополнительные сведения см. в разделе Split&Fingering в справочном руководстве на веб-сайте (стр. 9).

Аккорды

Для пользователей, не знакомых с аккордами, в эту удобную таблицу сведены основные аккорды. Так как существует множество аккордов и множество способов их использования в музыке, дополнительную информацию см. в имеющихся в продаже справочниках аккордов.

★ Указывает основной тон

Major	Minor	Seventh	Minor Seventh	Major Seventh
C 	Cm 	C7 	Cm7 	CM7 
D 	Dm 	D7 	Dm7 	DM7 
E 	Em 	E7 	Em7 	EM7 
F 	Fm 	F7 	Fm7 	FM7 
G 	Gm 	G7 	Gm7 	GM7 
A 	Am 	A7 	Am7 	AM7 
B 	Bm 	B7 	Bm7 	BM7 

5 Воспроизведение композиции

— Исполнение и разучивание композиций —

Для Clavinova «композиции» — это MIDI-композиции или звуковые данные, включающие предустановленные композиции, имеющиеся в продаже музыкальные файлы и т. п. Композиции можно не только воспроизводить и прослушивать, но также играть на клавиатуре одновременно с воспроизведением композиции и записывать свое исполнение как композицию.

На этом инструменте можно воспроизводить и записывать два типа композиций: MIDI-композиции и аудиокomпозиции.

• MIDI-композиция

MIDI-композиция состоит из данных об игре на клавиатуре и не является фактической записью звука. Данные об игре указывают, какие клавиши используются, с какой длительностью и силой — так же, как и в нотной записи. На основе записанных данных об игре тон-генератор (Clavinova и пр.) воспроизводит соответствующий звук. Так как данные MIDI-композиции содержат такие сведения, как клавиатурная партия и тембр, вы можете эффективно тренироваться, просматривая нотную запись, включая и отключая определенную партию или меняя тембры.

• Аудиокомпозиция

Аудиокомпозиция — это запись исполненной партии. Эти данные записываются так же, как на диктофоны и другие устройства. Аудиоданные в формате WAV или MP3 на этом инструменте могут воспроизводиться так же, как на смартфоне или портативном проигрывателе музыки и т. д.

Доступные функции в MIDI- и аудиокомпозициях отличаются. В этой главе следующие значки указывают, относится ли описание к MIDI- или аудиокомпозиции.

Пример. **MIDI** **Audio** ... означает, что описание относится только к MIDI-композициям.

Воспроизведение композиций

MIDI

Audio

Можно воспроизводить композиции следующих типов:

- Встроенные композиции (MIDI)
- Собственные записанные композиции (инструкции по записи см. на стр. 75).
- Композиции, имеющиеся в продаже: MIDI-файлы в формате SMF (Standard MIDI File), аудиофайлы в формате WAV и MP3.

WAV	Частота сэмплирования 44,1 кГц с разрядностью 16 бит, стерео
MP3	MPEG-1 Audio Layer-3: частота сэмплирования 44,1/48,0 кГц, скорость передачи данных 128–320 кбит/с и переменная скорость, моно/стерео

ПРИМЕЧАНИЕ

Информацию о совместимых форматах MIDI см. на стр. 8.

Для воспроизведения композиции с USB-устройства хранения данных предварительно подключите это USB-устройство, содержащее данные композиции, к разъему [USB TO DEVICE].

ПРИМЕЧАНИЕ

Перед использованием USB-устройства хранения данных изучите раздел «Подключение USB-устройств» на стр. 100.

- 1 На экране Home нажмите **Song name** (Название композиции), чтобы вызвать экран выбора композиции.

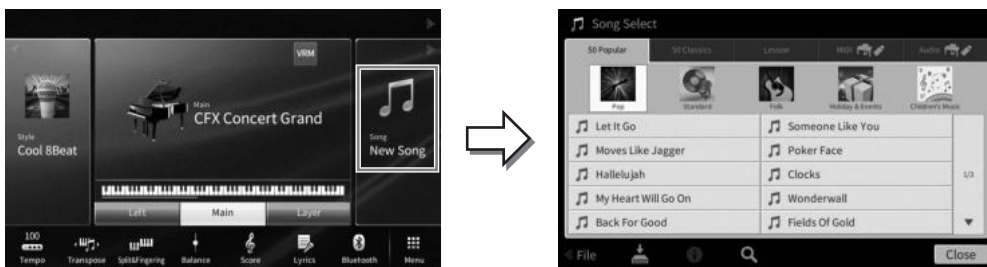

- 2 Выберите нужную композицию нажатием на экране.

Встроенную композицию можно выбрать на одной из следующих вкладок:

- **50 Popular (50 популярных):** различные популярные композиции разделены на несколько категорий
- **50 Classics (50 классических):** различные классические композиции, включенные в «50 Classical Music Masterpieces» (50 шедевров классической музыки) (набор партитур)
- **Lesson (Учебные):** различные композиции, подходящие для упражнений на фортепиано

Записанные вами или приобретенные композиции можно выбрать на одной из следующих вкладок:

- **MIDI** : вызывает список MIDI-композиций
- **Audio** : вызывает список аудиокomпозиций

ПРИМЕЧАНИЕ

- Папка PianoRoom на вкладке User (Пользователь) (MIDI) содержит записанные в Piano Room композиции (стр. 48).
- На экране Song Selection (Выбор композиции) или на экране Home (Главный) можно определить формат аудиоданных по значку, расположенному рядом с названием композиции. Если формат данных — MP3, в значке отображается надпись MP3, а если формат — WAV, в значке ничего не отображается.

Просмотр информации об аудиокomпозиции

Когда выбрана аудиокomпозиция, нажатие **i** (Информация) на экране Song Selection вызывает окно Song Information, где отображается название композиции, имя исполнителя и т. д.

- 3 Вернитесь на главный экран, нажмите **[▶]** в правом верхнем углу, чтобы раскрыть область **Song** (Композиция), затем нажмите **[▶/||]** (Воспроизведение/пауза), чтобы начать воспроизведение.



В этой и последующих процедурах действиями в области **Song** (Композиция) на экране Home (Главный) можно управлять кнопками панели **SONG CONTROL** (стр. 68).

Постановка следующей композиции в очередь для воспроизведения (только MIDI-композиции)

Во время воспроизведения MIDI-композиции можно поставить следующую композицию в очередь на воспроизведение. Это удобно для плавного перехода к следующей композиции во время выступления на сцене. На экране выбора композиции во время воспроизведения выберите композицию, которая будет исполняться следующей. В правом верхнем углу названия композиции появляется значок [Next]. Чтобы отменить эту установку, нажмите значок [Next].

4 Нажмите [■] (Стоп), чтобы остановить воспроизведение.

Действия по управлению композицией

Для управления воспроизведением композиции используйте экранные кнопки, вызываемые нажатием [▶] в области Song (Композиция) на главном экране, или используйте кнопки SONG CONTROL на панели.

Главный экран



Кнопки SONG CONTROL



Запись и воспроизведение композиций

Помните, что в отличие от некоторых операций с кнопками панели вы не можете нажимать две кнопки на экране одновременно.

ПРИМЕЧАНИЕ

- Инструкции по изменению темпа для MIDI-композиций см. на стр. 39 и на стр. 74 для аудиокomпозиций.
- Сведения о [●] (Запись) см. на стр. 75.

■ Пауза

Нажмите [▶/||] (Воспроизведение/пауза) во время воспроизведения. Повторное нажатие этой кнопки возобновляет воспроизведение композиции с текущей позиции.

■ Перемотка назад/перемотка вперед

Нажмите [◀◀] (Перемотка назад) или [▶▶] (Перемотка вперед) во время воспроизведения или когда композиция остановлена. Если нажать эти кнопки один раз, композиция перемещается на один такт вперед или назад для MIDI-композиций или на одну секунду вперед или назад для аудиокomпозиций. Если удерживать эти кнопки, то композиция прокручивается назад или вперед непрерывно.

При нажатии [◀◀] (Перемотка назад) или [▶▶] (Перемотка вперед) открывается экран настроек с текущим положением композиции.

Для MIDI-композиций

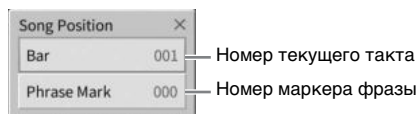

Для аудиокomпозиций

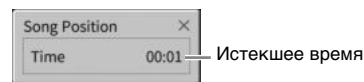

Номер маркера фразы отображается, только если выбрана MIDI-композиция с маркерами фразы. Вы можете перемотать композицию вперед или назад в тактах или маркерах фразы, касаясь экрана настроек.

ПРИМЕЧАНИЕ

- Упомянутое рабочее окно не появляется, если перемотка назад или вперед композиции MIDI, не имеющей маркеров фраз, или аудиокomпозиции осуществляется нажатием на дисплей.
- Phrase Mark (Маркер фразы) — это заранее запрограммированный маркер в определенных данных MIDI-композиции, указывающий конкретную позицию в композиции.

Перемещение положения воспроизведения композиции

В развернутой области Song (Композиция) на экране Home (Главный) отображается текущая позиция воспроизведения композиции. Его можно перемещать вперед или назад, передвигая ползунок на экране.



■ Синхронный запуск (MIDI-композиция)

Вы можете начать воспроизведение MIDI-композиции, как только начнете играть на клавиатуре. Когда воспроизведение остановлено, удерживая нажатой кнопку SONG CONTROL [■] (Стоп), нажмите кнопку [▶/||] (Воспроизведение/пауза). Чтобы отменить функцию синхронного запуска, повторите ту же последовательность действий.

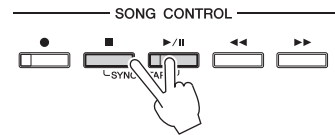

ПРИМЕЧАНИЕ

Также можно включить функцию Synchro Start (Синхронный запуск) нажатием [▶/||] (Воспроизведение/пауза) в области Song (Композиция) (если она раскрыта) на главном экране.

Отображение партитуры (Score)

MIDI

Audio

Можно посмотреть партитуру (нотную запись) выбранной композиции. Рекомендуем ознакомиться с партитурой, прежде чем начинать упражнение.

- 1 Выберите MIDI-композицию (шаги 1–2 на стр. 67).
- 2 Откройте экран партитуры (Score) с помощью меню [Menu] → [Score].
Вы можете просмотреть все ноты с помощью кнопок [◀] или [▶], когда воспроизведение композиции остановлено. С начала воспроизведения по партитуре перемещается шарик, указывающий текущую позицию.



Изменение страницы

Служит для изменения настроек на экране Score (Партитура)

ПРИМЕЧАНИЕ

- На инструменте может отображаться партитура (ноты) приобретенных музыкальных произведений или записанных вами композиций.
- Отображаемые ноты генерируются инструментом в соответствии с данными композиции. Полученная в результате партитура может отличаться от партитуры той же композиции, которую можно приобрести в магазине. Различия особенно заметны при сравнении сложных пассажей или длинной последовательности коротких нот.

Изменение размера нот/текста композиции на экране Score (Партитура)

Нажав  (View Setting (Настройки просмотра)) в нижнем правом углу экрана, можно изменить настройки экрана Score (Партитура), например изменить размер партитуры, отобразить названия нот или текста композиции в партитуре и т. п. Подробные сведения об экране Score (Партитура) см. в справочном руководстве на веб-сайте (стр. 9).

ПРИМЕЧАНИЕ

Текст композиции может отображаться, только если MIDI-композиция содержит эти данные.

Отображение текста композиции

MIDI

Audio

Если выбранная композиция содержит текст композиции (для аудиокomпозиций, поддерживается только формат MP3), его можно просмотреть на дисплее инструмента во время воспроизведения.

- 1 Выберите композицию (шаги 1–2 на стр. 67).
- 2 Откройте экран Lyrics с помощью меню [Menu] → [Lyrics].

Если композиция содержит данные текста, он будет отображен на экране. Вы можете просмотреть весь текст композиции с помощью кнопок [◀] или [▶], когда воспроизведение композиции остановлено. После запуска воспроизведения композиции цвет текста изменяется, указывая текущую позицию.



Изменение страницы

ПРИМЕЧАНИЕ

Экран Lyrics можно выводить на внешний монитор или телевизор (стр. 108).

Дополнительные сведения об экране Lyrics (Текст композиции) см. в справочном руководстве на веб-сайте (стр. 9).

Отображение текста

Независимо от того, выбрана композиция или нет, вы можете просмотреть текстовый файл (.txt), созданный на компьютере или экране инструмента ([Menu] → [TextViewer]). Эта функция открывает такие дополнительные возможности, как отображение текста композиции, названий аккордов и текстовых примечаний. Дополнительные сведения об экране Text (Текст) см. в справочном руководстве на веб-сайте (стр. 9).

Упражнения для одной руки с помощью обучающей функции Guide

MIDI

Audio

Вы можете выключить звук партии правой руки и попытаться сыграть эту партию. Следующие объяснения относятся к разучиванию партии правой руки с использованием индикаторов Follow Lights. Индикаторы клавиш указывают, какие ноты играть и когда их играть. Также вы можете практиковаться в удобном для вас темпе, так как воспроизведение аккомпанемента отложено до момента, пока вы не воспроизведете ноты правильно.

ПРИМЕЧАНИЕ

Если кнопка [ACMP ON/OFF] включена, индикаторы для партии левой руки не работают. При необходимости выключите кнопку [ACMP ON/OFF] во время использования этой функции.

- 1 Выберите MIDI-композицию и вызовите экран Score (стр. 69).
- 2 Нажмите  (Параметры воспроизведения), чтобы открыть меню Playback Settings (Параметры воспроизведения).

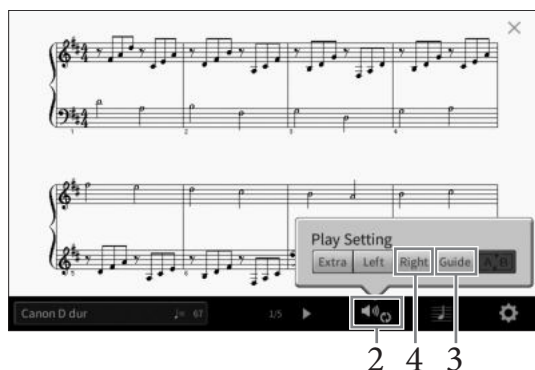

ПРИМЕЧАНИЕ

Параметрами воспроизведения также можно управлять на экране Home и Lyrics.

- 3 Нажмите [Guide], чтобы включить функцию Guide.
- 4 Нажмите [Right], чтобы отключить партию правой руки. Партия правой руки будет заглушена и включится функция Guide для партии правой руки.

ПРИМЕЧАНИЕ

Обычно Ch 1 назначен на [Right], Ch 2 назначен на [Left], а каналы Ch 3–16 назначены на [Extra], однако можно изменить, какой канал назначен на партию правой или левой руки, в меню [Menu] → [SongSetting] → [Part Ch]. Вы можете включить или отключить каждый канал на экране микшера (стр. 97).

- 5 Нажмите кнопку SONG CONTROL  (Воспроизведение/пауза), чтобы начать воспроизведение.

Изучайте партии правой руки в своем собственном темпе, используя световые индикаторы. Воспроизведение партии левой руки и дополнительных партий приостанавливается, пока вы не сыграете ноты правильно.

ПРИМЕЧАНИЕ

Индикаторы горят красным цветом для белых клавиш и зеленым — для черных клавиш.

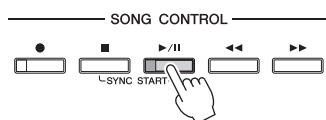

Завершив упражнение, нажмите [Guide], чтобы отключить функцию Guide.

Другие учебные функции

Помимо функции Follow Lights, описанной выше, существуют дополнительные возможности функции Guide для обучения своевременному нажатию клавиш (в режиме Any Key), для караоке или для исполнения в собственном темпе (Your Tempo). Вы можете выбрать функции с помощью меню [Menu] → [SongSetting] → [Guide] → [Type].

Дополнительные сведения см. в Справочном руководстве на веб-сайте (стр. 9).

Повторное воспроизведение

MIDI

Audio

Функции Song Repeat могут использоваться для повторного воспроизведения композиции или определенного диапазона тактов в композиции. Этой функцией можно управлять в развернутой области Song (Композиция) экрана Home, она полезна для повторных тренировок сложных фраз.

ПРИМЕЧАНИЕ

При выборе MIDI-композиции вы можете управлять повторным воспроизведением в меню Playback Settings (Параметры воспроизведения) на экране Score или экране Lyrics (стр. 71).







Непрерывное воспроизведение всей композиции

Для повтора композиции целиком включите функцию  (Повтор A–B) на экране и начните воспроизведение композиции.

Чтобы отменить повтор, отключите кнопку  (Повтор A–B).

Выбор диапазона тактов и их повторное воспроизведение (Повтор A–B)

- 1 Выберите композицию (шаги 1–2 на стр. 67).
- 2 Нажмите [ / ] (Воспроизведение/пауза) для начала воспроизведения.
- 3 Укажите диапазон для повтора.

Когда при воспроизведении наступает момент, который вы хотите сделать начальной точкой (A), нажмите кнопку  (Повтор A–B). Когда при воспроизведении наступает момент, который вы хотите сделать конечной точкой (B), нажмите кнопку  (Повтор A–B) еще раз. При этом автоматически включается повторное воспроизведение выделенного участка (от точки A до точки B). В MIDI-композициях перед точкой A автоматически начинается затакт (помогающий подготовиться к началу фразы).

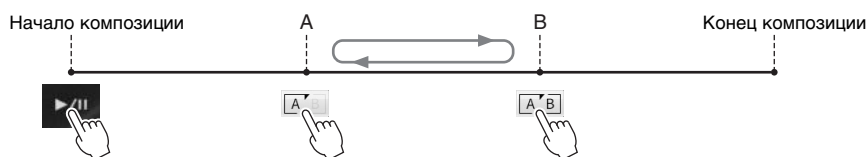

ПРИМЕЧАНИЕ

- Если требуется выполнить повтор от начала до определенного места композиции, выполните следующие действия:
 1. Нажмите значок A-B Repeat, а затем начните воспроизведение композиции.
 2. Коснитесь значка A-B Repeat еще раз в требуемой конечной точке (B).
- Если указать только точку A, будет повторно воспроизводиться фрагмент от точки A до конца композиции.

4 Нажмите [■] (Стоп), чтобы остановить воспроизведение.

Позиция в композиции возвращается в точку A.

После тренировки, отключите [A-B] (Повтор A-B).

Указание диапазона повтора, когда воспроизведение композиций остановлено

1. Перемотайте композицию до точки A, а затем нажмите [A-B] (A-B Repeat).
2. Перемотайте композицию до точки B, а затем нажмите [A-B] (A-B Repeat) еще раз.

Повторное воспроизведение нескольких композиций

Можно повторно воспроизводить несколько композиций. Выберите All или Random в режиме Repeat Mode ([Menu] → [SongSetting] → [Play]), затем нажмите [▶/||] (Воспроизведение/пауза) для запуска воспроизведения. Все композиции, сохраненные в назначенной папке, будут непрерывно воспроизводиться либо в последовательном, либо в случайном порядке. Чтобы сбросить настройку повторения, выберите Off в режиме Repeat Mode.

5

Исполнение и разучивание композиций

Регулировка сдвига высоты звука по полутонам (Высота звука)

MIDI

Audio

Высоту звука аудиокomпозиции на USB-устройстве хранения данных можно регулировать по полутонам (от -12 до 12) на экране Home, аналогично функции Transpose для MIDI-композиции (стр. 41).

1 Подключите USB-устройство хранения данных, содержащее аудиокomпозиции, к разъему [USB TO DEVICE].

ПРИМЕЧАНИЕ

Перед использованием USB-устройства хранения данных изучите раздел «Подключение USB-устройств» на стр. 100.

2 Выберите аудиокomпозицию (шаги 1-2 на стр. 67).

3 В развернутой области Song (Композиция) на экране Home нажмите [Pitch Shift] (0), чтобы открыть окно Setup (Настройка).

ПРИМЕЧАНИЕ

Функцию Pitch Shift (Сдвиг высоты звука) нельзя использовать с файлами MP3, имеющими частоту сэмплирования 48,0 кГц.



4 Установите значение, нажав [◀]/[▶].

Регулировка скорости воспроизведения Time Stretch (Растяжение времени)

MIDI

Audio

Как и в случае с регулировкой темпа MIDI-аудиокомпозиции (стр. 39), вы можете изменять скорость воспроизведения аудиокомпозиции на USB-устройстве хранения данных, растягивая или сжимая ее.

Для этого выберите аудиокомпозицию, а затем нажмите **100%** (Time Stretch) в области Song (Композиция) экрана Home, чтобы открыть окно Setup (Настройка). Нажмите [◀]/[▶] в этом окне, чтобы установить значение (от 70 до 160 %). Чем выше значение, тем быстрее темп.



ПРИМЕЧАНИЕ

Скорость воспроизведения MP3-файла с частотой сэмплирования 48,0 Гц нельзя изменить.

Подавление партии вокала Vocal Cancel (Подавление вокала)

MIDI

Audio

Вы можете заглушить или ослабить центральный канал стереозвука. Позволяет использовать функцию караоке, оставив в файле только инструментальное звучание или воспроизводя партию мелодии на клавиатуре, поскольку в большинстве записей голос передается через центральный канал стереозвука.

Чтобы включить или выключить функцию Vocal Cancel, сначала выберите аудиокомпозицию, затем включите или выключите **Vocal Cancel** (Vocal Cancel) в области Song (Композиция) экрана Home.



ПРИМЕЧАНИЕ

- Функция Vocal Cancel (Подавление вокала) весьма эффективно применяется к большинству аудиозаписей, однако в некоторых композициях полностью удалить звук вокала бывает невозможно.
- Подавление вокала не влияет на звук на аудиовходе (стр. 104) с внешних устройств.

6 Запись композиции

— Запись своего исполнения —

Запись композиции может быть выполнена двумя различными способами:

• Запись MIDI

При использовании этого метода записанные исполнения сохраняются в пользовательскую память на инструменте или на USB-устройстве хранения данных в виде MIDI-файла формата SMF (формат 0). Воспользуйтесь этим методом, если необходимо повторно записать определенную секцию, а также изменить тембры или другие параметры. Кроме того, если запись в каждый из каналов производится отдельно, следует использовать функцию многодорожечной записи формата MIDI. Так как после записи MIDI-композиция может быть преобразована в аудиокomпозицию (стр. 82), вам может понадобиться использование записи MIDI (с наложением и использованием нескольких партий) для создания комплексной аранжировки с последующим преобразованием ее в аудиокomпозицию. Этот инструмент позволяет записывать приблизительно 3 МБ на композицию.

• Запись аудио

При использовании этого метода записанные исполнения сохраняются в пользовательскую память на инструменте или на USB-устройстве хранения данных в виде аудиофайлов. Поскольку по умолчанию звук сохраняется в стереофоническом WAV-формате обычного CD-качества (44,1 КГц, 16 бит), файл можно сразу передать на портативный проигрыватель для прослушивания с помощью компьютера. Звуковой сигнал с разъема [MIC/LINE IN], разъема [AUX IN] и т. д. также записывается, поэтому можно записывать собственное пение через микрофон или воспроизводимый звук на подключенном аудиоустройстве. Формат файла может быть изменен на MP3 в меню [Menu] → [SongSetting] → [Rec] → [Audio Rec Format]. Этот инструмент позволяет создавать записи длиной до 80 минут.

ПРИМЕЧАНИЕ

Общие сведения об интерфейсе MIDI и возможностях его эффективного использования можно найти на странице «MIDI Basics» (Основные понятия MIDI) нашего веб-сайта (стр. 9).

Базовая процедура для записи (MIDI/аудио)

Перед записью задайте все необходимые настройки, такие как выбор тембра и стиля (для записи MIDI и аудио), а также подключите микрофон (только для записи аудио, если необходимо записать вокал). При необходимости подключите USB-устройство хранения данных к разъему [USB TO DEVICE], особенно если необходимо записать аудио.

ПРИМЕЧАНИЕ

Перед использованием USB-устройства хранения данных изучите раздел «Подключение USB-устройств» на стр. 100.

Перед запуском записи аудио

При записи аудио данные исполнения автоматически сохраняются на USB-устройство хранения данных или в пользовательскую память. Если требуется сохранить данные на USB-устройство хранения данных, заранее подключите USB-устройство хранения данных к разъему [USB TO DEVICE]. Если оно не подключено, записанные данные автоматически сохраняются в пользовательской памяти.

6

— Запись своего исполнения —
Запись композиции

- 1 Выполните необходимые настройки, например выберите тембр и стиль.
- 2 На экране Home (Главный) нажмите [▶] в верхнем правом углу, чтобы раскрыть область Song (Композиция), затем нажмите [●] (Запись), чтобы открыть окно Song Recording (Запись композиции).



ПРИМЕЧАНИЕ

- Окно Song Recording (Запись композиции) может быть вызвано также нажатием кнопки [●] (Запись) в области кнопок SONG CONTROL (Управление композицией). В этой и последующих процедурах действиями в области Song (Композиция) на экране Home (Главный) можно управлять кнопками панели SONG CONTROL (стр. 68).
- Содержимое окна Song Recording (Запись композиции) различается в зависимости от настроек панели.

- 3 Нажмите [New MIDI] или [New Audio] для выбора нужного типа записи.

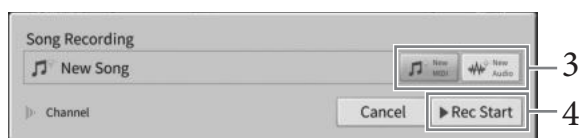

Если требуется отменить запись, нажмите [Cancel] (Отмена) на экране или кнопку [●] (Запись) панели SONG CONTROL.

ПРИМЕЧАНИЕ

[Overwrite MIDI] отображается только в том случае, если MIDI-композиция была выбрана до начала записи.

- 4 Начало записи.

Запись MIDI можно начать игрой на клавиатуре или нажатием [Rec Start]. Что касается записи аудио, начните запись, нажав [Rec Start].

Можно также начать запись, нажав кнопку [▶/||] (Воспроизведение/Пауза) панели SONG CONTROL.

Распределение партий по каналам (Запись MIDI)

При записи MIDI можно записать собственное исполнение в каждый канал по отдельности (стр. 80). При запуске записи MIDI без указания партии клавиатуры будут записаны в каналы 1–3, а партии стилей будут записаны в каналы 9–16.

- 5 Сыграйте на клавиатуре.

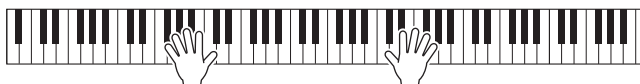

- 6 Завершив исполнение, нажмите [■] (Стоп) на главном экране, чтобы остановить запись.



- 7 Чтобы прослушать записанное исполнение, нажмите [▶/||] (Воспроизведение/пауза).

- 8 Сохраните записанную композицию.

■ В записи MIDI

После записи в области Song (Композиция) на экране Home (Главный) отображается  (Сохранить). Этот значок указывает, что записанные данные существуют, но еще не были сохранены.

УВЕДОМЛЕНИЕ

Если перейти на другую композицию или выключить питание, не сохранив записанную MIDI-композицию, она будет потеряна.

- 8-1 На экране Home (Главный) в области композиции нажмите  (Сохранить).

Отображается экран Song Selection (Выбор композиции) для выбора назначения, куда следует сохранить записанную композицию.

- 8-2 Сохраните записанные данные в файл, выполнив инструкции на стр. 32 (шаги 2-5).

MIDI-композиции могут быть сохранены в  (вкладка MIDI-композиций пользователя).

■ При записи аудио

Так как аудиофайл композиции автоматически сохраняется на USB-устройство хранения данных или в пользовательскую память при записи, операция Save (Сохранить) не является обязательной. Записанная аудиокomпозиция отображается на вкладке аудиокomпозиции пользователя  экрана Song Selection (Выбор композиции). При необходимости переименуйте имя файла, выполнив инструкции на стр. 33.

Перезапись выбранного фрагмента MIDI-композиции

Вы можете выполнить перезапись конкретного фрагмента уже записанной MIDI-композиции. Дополнительные сведения см. в разделе SongSetting (Настройка композиции) в справочном руководстве на веб-сайте (стр. 9).

Независимая запись партий правой и левой руки или стиля и мелодий (запись MIDI)

С помощью записи MIDI вы можете создать MIDI-композицию путем независимой записи каждой партии (или канала), что позволит создать произведение, которое может оказаться слишком трудным для игры вживую. Например, можно сначала записать партию правой руки, а затем записать партию левой руки во время прослушивания уже записанной партии правой руки, или вы можете сначала записать воспроизведение стиля, а затем записать мелодии, слушая уже записанное воспроизведение стиля.

Здесь вы узнаете, как записывать партии правой руки/левой руки или партии стиля/мелодий по отдельности. Партии клавиатуры записываются на этих каналах: основная на канал 1, левой руки на канал 2 и слоя на канал 3, а партии стилей записываются на каналы 9–16 соответственно. Если требуется указать каналы и партии для записи, см. инструкции на стр. 80.

- 1 **Внесите необходимые изменения в настройки и вызовите окно Song Recording (Запись композиции), затем нажмите [New MIDI] (шаги 1–3 на стр. 76).**



- 2 **Нажмите [▶] слева от надписи Channel (Канал), чтобы открыть область каналов.**

- 3 **Выберите первую партию для записи.**

Если требуется запись партий правой руки, нажмите кнопку [Right Hand], чтобы задать параметр [Rec] для партий Main и Layer и параметр [Off] для остальных партий. Если требуется записать партию стиля, нажмите кнопку [Keyboard All] или [Style All], чтобы установить [Rec] для всех партий стиля и [Off] для всех партий клавиатуры.

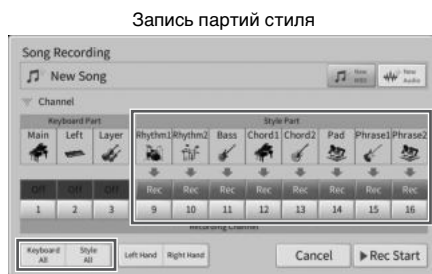
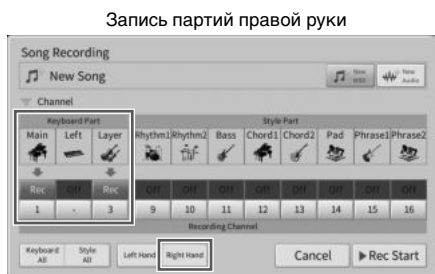

ПРИМЕЧАНИЕ

Дополнительные сведения по кнопкам [Keyboard All]/[Style All]/[Right Hand]/[Left Hand] см. на стр. 81.

- 4 **Начните играть на клавиатуре, чтобы начать запись партий правой руки или воспроизведения стиля.**

Можно также начать запись, нажав кнопку [Rec Start] или кнопку [▶/||] (Воспроизведение/пауза) панели SONG CONTROL.



- 5 Завершив исполнение, нажмите [■] (Стоп) на главном экране, чтобы остановить запись.



- 6 Чтобы прослушать записанное исполнение, нажмите [▶/||] (Воспроизведение/пауза).

Поскольку запись партий правой руки или стиля завершилась, перейдите к следующему шагу, чтобы записать партию левой руки или мелодию.

- 7 Вызовите окно Song Recording и убедитесь что выбран параметр [Overwrite MIDI].

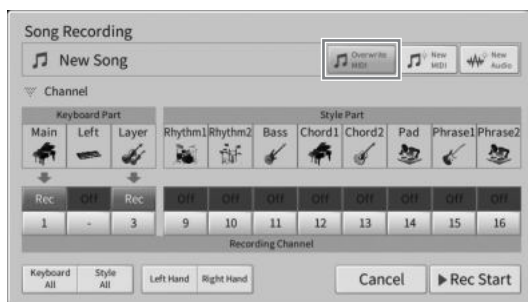

- 8 Выберите следующую партию для записи.

Если требуется запись партии левой руки, нажмите кнопку [Left Hand] для установки [Rec] для Left и [Off] для остальных партий.

Если требуется записать мелодию, нажмите кнопку [Keyboard All] или [Style All], чтобы установить [Rec] для нужной партии клавиатуры и [Off] для всех партий стиля.

Запись партии левой руки

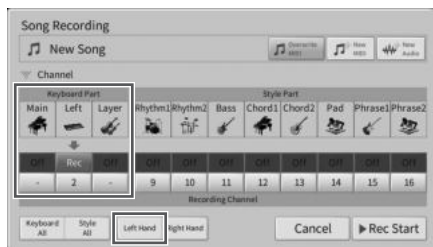

Запись мелодии

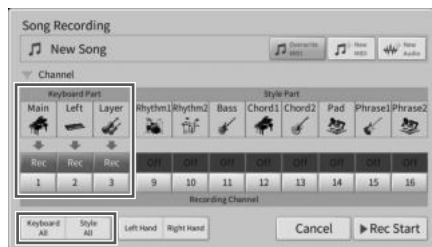

УВЕДОМЛЕНИЕ

Ранее записанные данные будут перезаписаны, если задать значение [Rec] для каналов с уже записанными данными.

ПРИМЕЧАНИЕ

- Если партия [Left] отключена на главном экране, нажмите здесь [Left Hand], чтобы включить [Rec] для Main и Layer. В этом случае можно выполнить запись, используя тот же тембр, который вы записали в шагах 3–5, но записать его на другие каналы (стр. 81).
- Если требуется отменить запись, нажмите [Cancel] на экране или кнопку [●] (Запись) панели SONG CONTROL, прежде чем перейти к следующему шагу.

9 Начните играть на клавиатуре, чтобы начать запись партии левой руки или мелодии.

Можно также начать запись, нажав кнопку [Rec Start] или кнопку [▶/||] (Воспроизведение/пауза) панели SONG CONTROL.



10 Завершив исполнение, нажмите [■] (Стоп) на главном экране, чтобы остановить запись.

11 Чтобы прослушать записанное исполнение, нажмите [▶/||] (Воспроизведение/пауза).

12 Сохраните записанное исполнение (шаг 8 на стр. 77).

Запись на конкретные каналы (Запись MIDI)

MIDI-КОМПОЗИЦИЯ состоит из 16 каналов, и обычно партии клавиатуры назначены каналам 1–3, а партии стилей, такие как ритм и басы, назначены каналам 9–16. Благодаря записи MIDI вы можете создать композицию MIDI, записывая каждую партию на нужный канал отдельно.

1 Внесите необходимые изменения в настройки и вызовите окно Song Recording (шаги 1–2 на стр. 76).

Если требуется перезаписать существующую композицию, выберите нужную MIDI-композицию перед вызовом окна Song Recording.

2 При записи с нуля нажмите [New MIDI]. При перезаписи существующей MIDI-композиции убедитесь, что выбран параметр [Overwrite MIDI].



3 Нажмите [▶] слева от надписи Channel (Канал) для открытия области каналов.

4 Укажите целевой канал и партию, которую следует записать.

4–1 На этом экране задайте значение [Rec] для одной или нескольких партий, которые следует записать, а для других партий выставьте значение [Off].

4–2 Нажмите номер канала под партиями, для которых задано значение [Rec] на шаге 4–1. На появившемся экране настроек укажите канал (1–16) для записи.

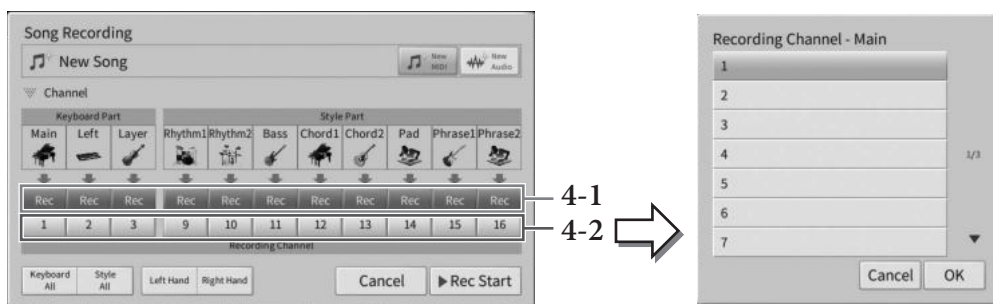

УВЕДОМЛЕНИЕ

Ранее записанные данные будут переопределены, если задать значение [Rec] для каналов с записанными данными.

ПРИМЕЧАНИЕ

- Несколько партий не могут быть записаны на один канал.
- Если требуется отменить запись, нажмите [Cancel] на экране или кнопку [●] (Запись) панели SONG CONTROL, прежде чем перейти к шагу 5.

Чтобы быстро определить настройки, просто выберите партию клавиатуры ([Keyboard All], [Style All], [Left Hand] или [Right Hand] в левом нижнем углу).

- **[Keyboard All]**: можно включить все партии клавиатуры (Main, Left и Layer) [Rec] или [Off] вместе. Партии Main, Left и Layer будут по умолчанию записываться в каналы 1–3.
- **[Style All]**: можно включить все партии стиля [Rec] или [Off] вместе. Партии стилей будут записаны по умолчанию в каналы 9–16.
- **[Right Hand]**: можно выбрать при записи только партии правой руки. Партия Main (Основная) тембра будет записана в канал 1, а партия Layer (Слой) будет записана в канал 3.
- **[Left Hand]**: можно выбрать при записи только партии левой руки. В партии левой руки тембр будет записан в канал 2. Если партия левой руки тембра не используется, партия Main (Основная) будет записана в канал 2, а партия Layer будет записана в канал 4.

5 Сыграйте на клавиатуре для запуска записи.

Проиграйте партии, указанные в шаге 4. Можно также начать запись, нажав [Rec start] или нажав кнопку [▶/||] (Воспроизведение/пауза) панели SONG CONTROL.

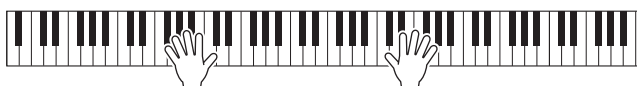

6 Завершив исполнение, нажмите [■] (Стоп) на экране Номе (Главный), чтобы остановить запись.



7 Чтобы прослушать записанное исполнение, нажмите [▶/||] (Воспроизведение/пауза).

8 Запишите исполнение в другой канал, повторив шаги 1–7.

На шаге 2 убедитесь, что выбран параметр [Overwrite MIDI]. На шаге 4 выберите канал, который не содержит записанных данных. На шаге 5 начните играть на клавиатуре, прослушивая уже записанные данные.

ПРИМЕЧАНИЕ

При записи другого канала можно включить или отключить уже записанные каналы на экране Mixer (Микшер) (стр. 97).

9 Сохраните записанное исполнение (шаг 8 на стр. 77).

Преобразование MIDI-композиции в аудиокomпозицию

Вы можете преобразовать записанную MIDI-композицию в пользовательской памяти или на USB-устройстве хранения данных в аудиокomпозицию. Преобразование осуществляется путем воспроизведения MIDI-композиции и повторной записи в качестве аудиокomпозиции. По умолчанию преобразованные данные сохраняются в формате WAV так же, как и аудиозапись (стр. 75).

ПРИМЕЧАНИЕ

Перед использованием USB-устройства хранения данных изучите раздел «Подключение USB-устройств» на стр. 100.

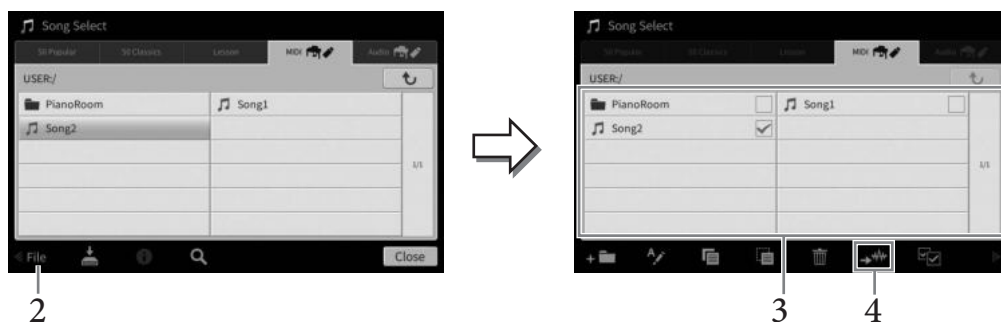

- 1 Вызовите экран выбора композиции, который содержит преобразуемую MIDI-композицию.
- 2 Нажмите [File], чтобы вызвать значки управления файлами.



- 3 Установите флажок напротив MIDI-композиции, которую следует преобразовать.

ПРИМЕЧАНИЕ

Не поддерживается одновременное преобразование двух и более файлов.

- 4 Нажмите  (Преобразование аудио), чтобы вызвать экран выбора композиции для указания места сохранения.
- 5 Укажите местоположение для сохранения.
Можно добавить новую папку, нажав  (Новая папка).
- 6 Нажмите [Convert], чтобы начать преобразование.

Начнется воспроизведение и преобразование из MIDI в аудио. Если вы играете на клавиатуре или подаете аудиосигналы через микрофон, разъем [AUX IN] и т. п. во время преобразования, эти звуки также будут записаны.

По завершении преобразования на экране появится сообщение, указывающее на выполнение преобразования, затем на экране выбора композиции появится новая созданная аудиокomпозиция.

7 Микрофон

— Добавление эффектов гармонизации вокала к своему пению —

Подключив микрофон к разъему [MIC/LINE IN] (стандартный монофонический штекерный разъем), вы можете петь под воспроизводимую композицию или под свое собственное исполнение на клавиатуре. Ваш голос воспроизводится через встроенные динамики. Кроме того, во время пения можно автоматически применять различные функции гармонизации вокала.

Подключение микрофона

- 1 **Перед включением питания поверните регулятор [INPUT VOLUME] на минимум.**

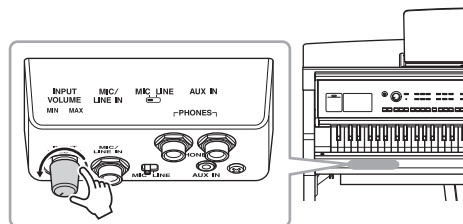

- 2 **Подключите микрофон к разъему [MIC/LINE IN].**

ПРИМЕЧАНИЕ

Следует использовать обычный динамический микрофон.

- 3 **Установите переключатель [MIC/LINE] в положение MIC.**

- 4 **Включите питание инструмента.**

- 5 **Если нужно, включите микрофон. Настройте громкость регулятором [INPUT VOLUME] во время пения в микрофон.**

Отрегулируйте уровень сигнала, проверяя индикатор [MIC] на панели. Отрегулируйте уровень так, чтобы индикатор горел зеленым. Следите за тем, чтобы индикатор не стал красным, поскольку это указывает на слишком высокий уровень сигнала.

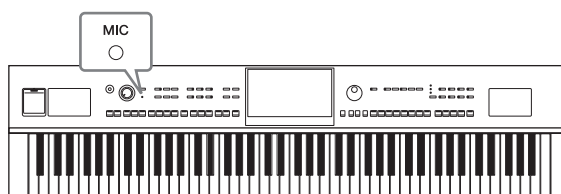
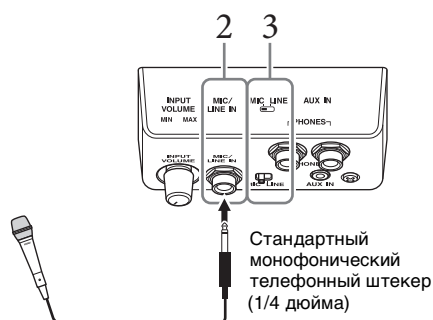

- 6 **На экране Balance ([Menu] → [Balance]) можно настроить баланс громкости звука микрофона и звука инструмента (стр. 42).**

Отключение микрофона

1. Поверните регулятор [INPUT VOLUME] на минимум.
2. Отключите микрофон от разъема [MIC/LINE IN].

ПРИМЕЧАНИЕ

Перед отключением питания поверните регулятор [INPUT VOLUME] на минимум.

Применение эффектов гармонизации вокала к своему голосу

Эффект Vocal Harmony (Гармонизация вокала) позволяет добавлять гармонии к вокалу через звук микрофона.

- 1 Подключите микрофон к инструменту (стр. 83).
- 2 Вызовите экран Vocal Harmony (Гармонизация вокала) с помощью меню [Menu] → [VocalHarmony].



6-1
(При установке режимов Vocoder или Vocoder Mono)

ПРИМЕЧАНИЕ

Экран, показанный слева, вызывается, если режим гармонизации задан как Vocoder. Если гармонический режим выставлен как Chordal (Аккордовый режим), отображается другой экран.

- 3 Убедитесь, что гармонизация включена.
- 4 Нажмите на название типа вокальной гармонизации, чтобы открыть экран выбора гармонизации.
- 5 Выбор типа вокальной гармонизации.



Эффект Vocal Harmony (Гармонизация вокала) предоставляет три режима, которые выбираются автоматически при выборе типа вокальной гармонизации.

Режим гармонизации

Chordal (Аккордовый режим)	Ноты гармонии определяются по аккордам, которые играют в разделе аккордов (с включенной кнопкой [ACMP ON/OFF]), секции левой руки (с отключенной кнопкой [ACMP ON/OFF] и включенной партией левой руки) или по аккордам композиции.
Vocoder (Вокодер)	Звук микрофона выводится через ноты, исполняемые на клавиатуре, или через ноты воспроизведения композиции.
Vocoder-Mono (Вокодер Моно)	По сути соответствует режиму Vocoder. В этом режиме могут воспроизводиться только одноголосые мелодии или строки (с приоритетом последней ноты).

Значки, отображаемые на экране выбора гармонизации вокала, имеют следующие значения:

- (Синий/розовый): тип гармонизации вокала для аккордового режима. В целом, синие типы значков должны использоваться певцами, а розовые — певицами.
- : тип гармонизации вокала для режима вокодера.

-  : тип гармонизации вокала с необычными эффектами, например механический голос.
-  (Серый): тип гармонизации вокала без каких-либо эффектов.

ПРИМЕЧАНИЕ

Дополнительные сведения о типах гармонизации вокала см. в перечне данных на веб-сайте (стр. 9).

6 Выполните следующие шаги, соответствующие выбранному типу (и режиму):

■ При выборе типа аккорда:

6-1 Убедитесь, что кнопка [ACMP ON/OFF] включена.

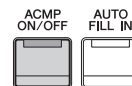

6-2 Воспроизведите стиль или композицию с аккордами.

Вокальные гармонии, основанные на аккордах, будут применены к вашему пению.

■ При выборе одного из типов вокодера Vocoder или Vocoder-Mono:

6-1 При необходимости измените настройку клавиатуры на Off (Выкл.), Upper (Верхняя) или Lower (Нижняя).

Если выбран параметр Upper (Верхняя) или Lower (Нижняя), вы можете управлять эффектом Vocoder, играя на секции правой или левой руки. Если выбран параметр Off (Выкл.), игра на клавиатуре не управляет эффектом Vocoder.

6-2 Играйте мелодии на клавиатуре либо запустите воспроизведение композиции и пойте в микрофон.

Обратите внимание, что высота тона при исполнении с эффектом вокодера не имеет значения. Эффект вокодера применяет к произносимым словам высоту звуков инструмента.

Полезные функции для караоке

- Текст композиции на экране стр. 70
- Страницы Transpose (Транспонирование), Pitch Shift (Сдвиг высоты звука) стр. 41, 73
- Подавление вокала стр. 74

Использование функции Talk (Речь)

Эта функция позволяет мгновенно изменять настройки микрофона для разговора или озвучивания объявлений между исполнением композиций.

Чтобы открыть параметр Talk, нажмите [Talk] в левой части экрана Vocal Harmony (Гармонизация вокала). Чтобы загрузить параметры вокальной гармонизации, нажмите [Vocal] и включите эту функцию.



ПРИМЕЧАНИЕ

Параметр микрофона Talk (Речь) может быть включен на экране Mic Setting (Настройки микрофона), который открывается с помощью меню [Menu] → [MicSetting].

Для удобства использования данной функции назначьте для одной из педалей или кнопок ASSIGNABLE функцию Talk On/Off (Речь вкл./выкл.) ([Menu] → [Assignable]). Дополнительные сведения см. в Справочном руководстве на веб-сайте (стр. 9).

8 Registration Memory (Регистрационная память)/Playlist (Список воспроизведения)

— Сохранение и вызов пользовательских параметров панели —

Функция Registration Memory (Регистрационная память) позволяет сохранить (зарегистрировать) практически все настройки панели, такие как тембр и стиль, в регистрационной памяти, чтобы впоследствии мгновенно обратиться к ним нажатием одной кнопки. При сохранении большого количества данных в регистрационной памяти используйте список воспроизведения для управления вашим репертуаром, чтобы быстро вызывать нужную регистрационную память для любого музыкального произведения.

■ Регистрационная память (стр. 87)

Вы можете зарегистрировать пользовательские настройки панели для каждой кнопки Registration Memory [1] – [8]. Можно также сохранить восемь зарегистрированных настроек панели в виде одного файла банка регистрационной памяти. Если вы выбираете файл банка регистрационной памяти заранее, вы легко можете вызвать зарегистрированные настройки, просто нажав кнопку во время исполнения.



■ Список воспроизведения (стр. 91)

Функция списка воспроизведения позволяет создать собственный список композиций для исполнения. Список воспроизведения содержит ссылки для вызова файлов банка регистрационной памяти для каждой исполняемой композиции. Каждая ссылка на регистрационную память называется Record (Запись), записи списка воспроизведения можно сохранить вместе как один файл списка воспроизведения. Каждая запись в списке воспроизведения может напрямую вызывать указанный номер регистрационной памяти в выбранном файле банка регистрационной памяти. Используя список воспроизведения, можно выбирать только нужные файлы из огромного количества файлов банка регистрационной памяти, не изменяя конфигурацию файла банка.

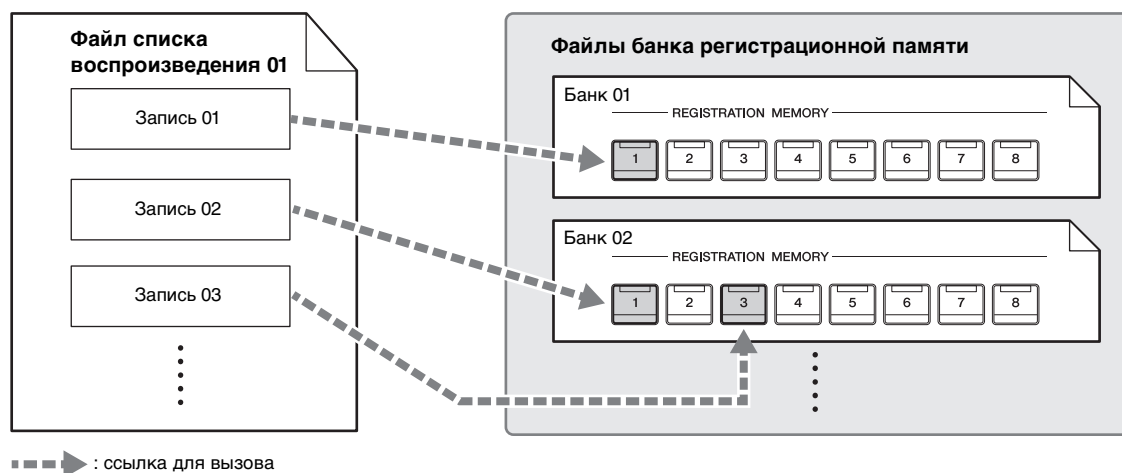

ПРИМЕЧАНИЕ

Импортируя записи Music Finder (.mfd), используемые на предыдущих цифровых пианино Yamaha (например, CVP-709, 705, и т. д.), вы можете использовать записи в списке воспроизведения данного инструмента так же, как с помощью функции Music Finder на этих других инструментах. Дополнительные сведения см. в разделе Playlist (Список воспроизведения) в справочном руководстве на веб-сайте (стр. 9). Дополнительные сведения об использовании функции Music Finder см. в руководстве пользователя цифрового фортепиано Yamaha, в котором содержатся нужные вам записи Music Finder.

Сохранение и вызов пользовательских настроек панели с помощью регистрационной памяти

Регистрация настроек панели

- 1 **Установите нужные параметры на панели управления (тембр, стиль и т. п.).**
Информацию о списке параметров, которые можно зарегистрировать с помощью функции Registration Memory, см. в разделе Parameter Chart (Таблица параметров) в перечне данных на веб-сайте (стр. 9).
- 2 **Нажмите кнопку [MEMORY] в разделе REGISTRATION MEMORY для вызова окна Registration Memory.**

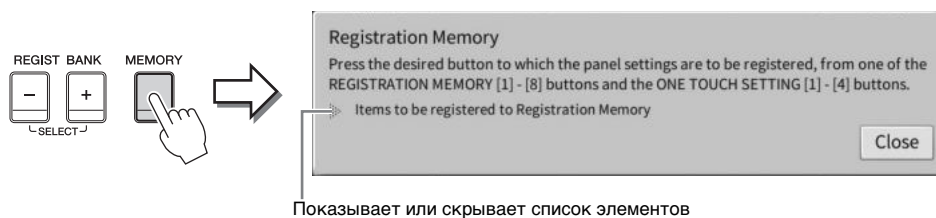

Выбор элементов, которые требуется зарегистрировать

Нажмите [▶] в нижнем левом углу окна для вызова списка, из которого будут выбираться элементы для регистрации. Перед тем, как перейти к шагу 3, установите или снимите отметки с нужных элементов, дотрагиваясь до них. Выбранные элементы будут зарегистрированы.

- 3 **Нажмите одну из кнопок REGISTRATION MEMORY [1] — [8], с которой требуется связать сохраненные параметры панели.**

Сохраненные в памяти кнопки подсвечиваются красным цветом, указывая на то, что цифровая кнопка содержит данные и ее номер выбран.

УВЕДОМЛЕНИЕ

При выборе кнопки, индикатор которой горит красным или зеленым цветом, настройки, ранее сохраненные для этой кнопки, удаляются и замещаются новыми параметрами. Поэтому параметры панели следует заносить только в память кнопок, находящихся в выключенном состоянии.



Состояние индикатора

- **Красный:** данные зарегистрированы и на данный момент выбраны.
- **Зеленый:** данные зарегистрированы, но на данный момент не выбраны.
- **Не горит:** зарегистрированных данных нет.

- 4 **Зарегистрируйте другие наборы настроек панели с помощью других кнопок, повторив этапы 1–3.**

Для вызова зарегистрированных настроек панели достаточно нажать соответствующую цифровую кнопку.

ПРИМЕЧАНИЕ

Можно отключить вызов определенных элементов при вызове зарегистрированных параметров панели: [Menu] → [RegistFreeze].

Сохранение настроек регистрационной памяти в виде файла банка

Все настройки панели регистрируются для восьми кнопок регистрационной памяти в виде одного файла банка.

- 1 На экране Home (Главный) нажмите [▶] в верхнем правом углу, чтобы раскрыть область Registration (Регистрация), затем коснитесь области, чтобы открыть окно выбора регистрационного банка.

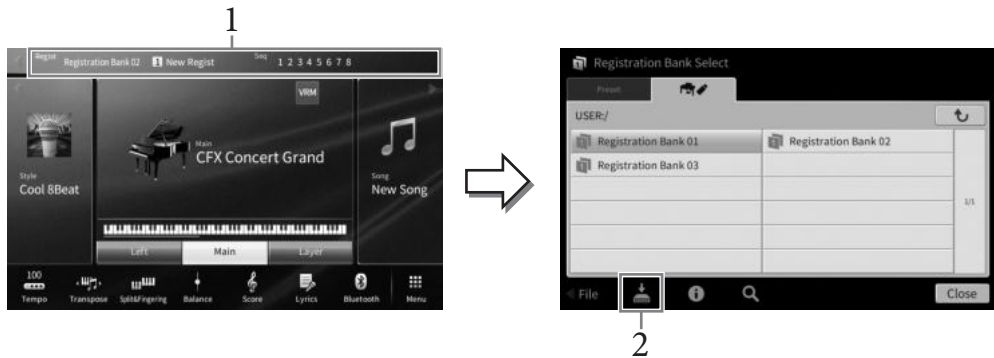

ПРИМЕЧАНИЕ

Обычно данные регистрационной памяти (файлы банка) совместимы с моделями CVP-809 и CVP-805. Однако в зависимости от особенностей каждой модели данные могут оказаться несовместимыми.

Также можно нажать одновременно кнопки REGIST BANK [+] и [-], чтобы вызвать экран выбора банка регистрационной памяти.

- 2 Нажмите [Save] (Save), чтобы сохранить файл банка.

Дополнительные инструкции о сохранении см. на стр. 32.

ПРИМЕЧАНИЕ

Если вы переименовываете, перемещаете или удаляете файл банка регистрационной памяти, который привязан к записи списка воспроизведения, банк регистрационной памяти невозможно будет вызвать из списка воспроизведения.

Вызов зарегистрированных параметров панели

Для вызова файлов банка регистрационной памяти можно использовать кнопки REGIST BANK [-]/[+] или следующую процедуру.

ПРИМЕЧАНИЕ

- Перед вызовом настроек, включающих файлы композиции, стиля или текста, выбранные на USB-устройстве хранения данных, убедитесь, что соответствующее USB-устройство хранения данных подключено к разъему [USB TO DEVICE]. Перед использованием USB-устройства хранения данных изучите раздел «Подключение USB-устройств» на стр. 100.
- Вы также можете вызвать восемь параметров, используя педали в порядке, указанном с помощью меню [Menu] → [RegistSeq]. Дополнительные сведения см. в Справочном руководстве на веб-сайте (стр. 9).

- 1 Вызовите экран выбора банка регистрационной памяти (шаг 1 на стр. 88).
- 2 Выберите нужный банк нажатием на экране.
Можно также выбрать банк с помощью кнопок REGIST BANK [-]/[+].
- 3 Нажмите одну из кнопок с зеленым индикатором ([1] — [8]) в разделе Registration Memory (Регистрационная память).

Подтверждение информации о регистрационной памяти

Для просмотра сведений о тембрах и стилях, сохраненных для кнопок [1]–[8] банка регистрационной памяти, можно вызвать окно с информацией.

- 1 Вызовите экран выбора банка регистрационной памяти и выберите нужный банк.
- 2 Нажмите **i** (Информация), чтобы вызвать окно информации Registration Bank Information (Информация о банке регистрационной памяти).
Экран состоит из двух страниц: настройки и функции, связанные с тембрами и стилями. Между ними можно перемещаться посредством **[▶]/[◀]**.

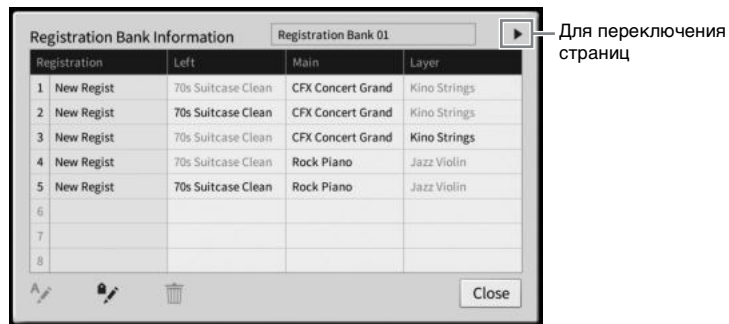

ПРИМЕЧАНИЕ

Если некоторые части тембра выключены, имя тембра для соответствующей части отображается серым цветом.

Выберите один из номеров регистрационной памяти и нажмите следующий значок, чтобы его редактировать.

- : переименовать.
- : удалить данные.
- : добавить теги (стр. 90) или отредактировать его.

Фильтрация поиска файлов банка регистрационной памяти

На экране выбора банка регистрационной памяти можно быстро найти нужный файл с помощью фильтрации результатов поиска (стр. 36).

- 1 На экране поиска для файлов банка регистрационной памяти (стр. 36) нажмите **▼** (Фильтр).

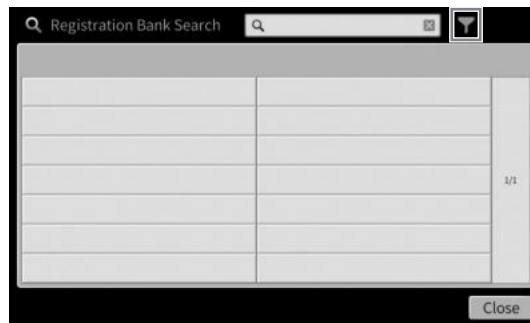

2 Введите параметры поиска в поле.

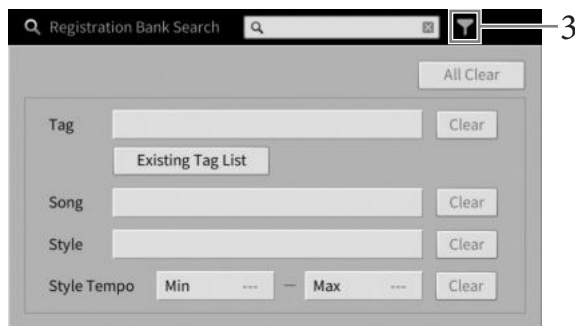

- **Tag (Тег):** Введите теги (см. далее) в поле или выберите теги из списка, нажав [Existing Tag List] (Список имеющихся тегов). Если вы хотите ввести в поле несколько тегов, вставьте между ними пробелы.
- **Song (Композиция):** введите название композиции.
- **Style (Стиль):** введите имя стиля.
- **Style Tempo (Темп стиля):** введите диапазон темпа стиля.

Чтобы очистить какой-то конкретный запрос поиска, нажмите [Clear] (Очистить). Для очистки всех запросов нажмите [All Clear] (Очистить все).

3 Нажмите (Фильтр) для отображения результата поиска.

Добавление тегов в банке регистрационной памяти для поиска

Теги банков регистрационной памяти помогают быстро найти нужные файлы при поиске файлов.

1 В информационном окне банка регистрационной памяти (стр. 89) нажмите (Тег), чтобы вызвать окно Tag Edit (Редактирование тега).



2 Нажмите [New Tag] (Новый тег), чтобы вызвать окно Character Entry (Ввод символов), после чего введите нужный текст.

Если вы уже добавили какие-либо теги в другой файл банка регистрационной памяти, имеющиеся теги появляются в списке и их можно выбрать, установив галочки. Отображение списка может занять некоторое время.

3 Нажмите (Сохранить), чтобы зарегистрировать сведения тега в файл банка регистрационной памяти.

Использование списков воспроизведения, чтобы управлять большим репертуаром наборов настроек панели

Список воспроизведения полезен для управления несколькими списками композиций для ваших исполнений. Вы можете выбирать только нужные файлы из большого репертуара (огромного количества файлов банка регистрационной памяти) и создавать новый список композиций для каждого исполнения.

Добавление записи (ссылка на файл банка) в список воспроизведения

За счет добавления записей в список воспроизведения можно напрямую вызывать нужные файлы банка регистрационной памяти из списка воспроизведения для каждого исполнения.

1 Вызов экрана Playlist с помощью меню [Menu] → [Playlist].

Появится файл списка воспроизведения, который был выбран последним. (При первом обращении появится встроенный образец списка воспроизведения.)



2 Если требуется создать новый список воспроизведения, нажмите (Новый).

3 Добавьте запись в список воспроизведения.

■ Добавление записи через экран выбора банка регистрационной памяти

3-1 Нажмите Add Record [List] для вызова экрана выбора банка регистрационной памяти.

3-2 Выберите нужный файл банка, чтобы зарегистрировать его в качестве записи списка воспроизведения. Нажмите [Add to Playlist] (Добавить в список воспроизведения), чтобы закрыть экран, и новая запись будет добавлена внизу списка воспроизведения.

■ Добавление записи с помощью функции поиска

3-1 Нажмите Add Record [Search] для поиска нужного файла банка регистрационной памяти.

3-2 Выберите нужный файл в результате поиска. Нажмите [Add to Playlist] (Добавить в список воспроизведения), чтобы закрыть экран, и новая запись будет добавлена внизу списка воспроизведения.

4 При необходимости отредактируйте запись.

Добавленная запись списка воспроизведения обеспечивает быстрый вызов выбранного файла регистрационного банка. Если требуются более подробные настройки (например вызов указанного номера регистрационной памяти напрямую), можно отредактировать запись.

4-1 Нажмите [Edit], чтобы вызвать окно редактирования записи.



4-2 Нажмите, чтобы отредактировать запись.

(Название записи)	Определяет название записи. Нажатие кнопки [Rename] (Переименовать) вызывает окно ввода символов.
Action (Действие)	Дополнительные действия после выбора записи и вызова банка. <ul style="list-style-type: none">• Load Registration Memory (Загрузить регистрационную память): вызывает регистрационную память, связанную с выбранным здесь номером. Если ни один элемент не выбран, регистрационная память не будет вызвана.• View (Просмотр): указывает выбранное здесь представление (партитура, слова или текст). Если ни один элемент не выбран, режим просмотра не отображается. <p>ПРИМЕЧАНИЕ Эта настройка отображается справа от названия записи на экране Playlist.</p>

4-3 Нажмите [Close] чтобы закрыть экран Record Edit.

5 Нажмите (Save), чтобы сохранить добавленную запись в текущий файл списка воспроизведения.

Чтобы вызвать зарегистрированную запись, нажмите нужную запись на экране Playlist.

Вызов пользовательских настроек панели с помощью списка воспроизведения

- 1 Вызов экрана Playlist с помощью меню [Menu] → [Playlist].

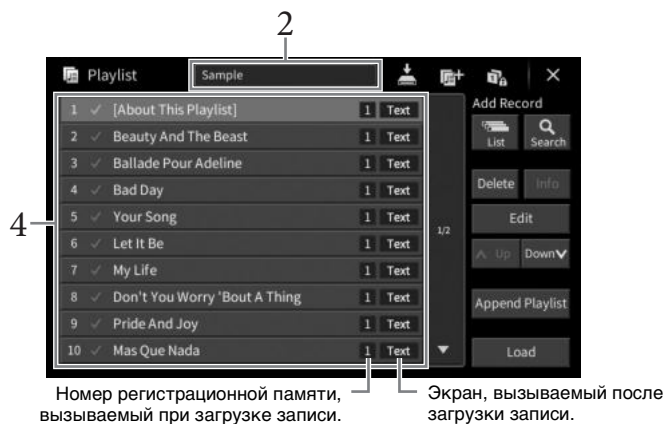

- 2 Нажмите название файла списка воспроизведения, чтобы вызвать экран выбора файла списка воспроизведения.
- 3 Выберите нужный файл списка воспроизведения.
- 4 Выберите название записи на экране Playlist, а затем нажмите [Load].

Будет вызван банк регистрационной памяти, зарегистрированный в виде записи списка воспроизведения, и будет выполнено выбранное вами действие (стр. 92). Вы также можете загрузить запись, нажав дважды нужное название записи.

Нажмите [Info], чтобы вызвать окно Registration Bank Information (Информация о банке регистрационной памяти) (стр. 89).

Отключение вызова специальных настроек панели в регистрационной памяти

Нажмите  (Приостановка) в правом верхнем углу экрана, чтобы вызвать экран Registration Freeze (Запрет изменений). Дополнительные сведения см. в разделе «RegistFreeze» (Запрет изменений) в справочном руководстве на веб-сайте (стр. 9).

Изменение порядка записей в списке воспроизведения

- 1 На экране Playlist нажмите нужную запись, чтобы переместить ее.
- 2 Нажмите [Up] или [Down], чтобы переместить запись, выбранную в шаге 1.
- 3 Нажмите  (Сохранить), чтобы сохранить файл с измененным списком воспроизведения.

Удаление записи из списка воспроизведения

- 1 На экране Playlist нажмите нужную запись, чтобы удалить ее.
- 2 Нажмите [Delete] (Удалить).
Отображается запрос на подтверждение операции. Если вы хотите отменить операцию, нажмите [No] на этом экране.
- 3 Нажмите кнопку [Yes], чтобы удалить запись.
- 4 Нажмите  (Сохранить), чтобы сохранить файл с измененным списком воспроизведения.

Копирование записей списка воспроизведения из другого списка воспроизведения (Добавить список воспроизведения)

Функция Append Playlist (Добавить список воспроизведения) позволяет скопировать имеющийся файл списка воспроизведения и добавить его в текущий файл списка воспроизведения.

- 1 Нажмите [Append Playlist], чтобы вызвать экран выбора файла списка воспроизведения.
- 2 Нажмите нужный файл списка воспроизведения, чтобы добавить его.
Отображается запрос на подтверждение операции. Если вы хотите отменить операцию, нажмите [No] на этом экране.
- 3 Нажмите кнопку [Yes], чтобы добавить записи.
Все записи из выбранного файла списка воспроизведения будут добавлены в конец текущего списка.
- 4 Нажмите  (Сохранить), чтобы сохранить добавленные записи в текущий файл списка воспроизведения.

9 Микшер

— Редактирование громкости и тонального баланса —

Экран микшера позволяет управлять всеми аспектами частей клавиатуры и каналами Song/Style (Композиции/Стиля), включая балансировку громкости и тембр звучания. Он позволяет регулировать уровни и стереопозицию (панорамирование) каждого тембра для достижения наилучшего баланса и стереофонического размещения и дает возможность управлять способом наложения эффектов.

В этой главе освещаются основные действия по работе с микшером. Дополнительные сведения см. в Справочном руководстве на веб-сайте (стр. 9).

Основные действия с микшером

- 1 Откройте экран микшера с помощью меню [Menu] → [Mixer].

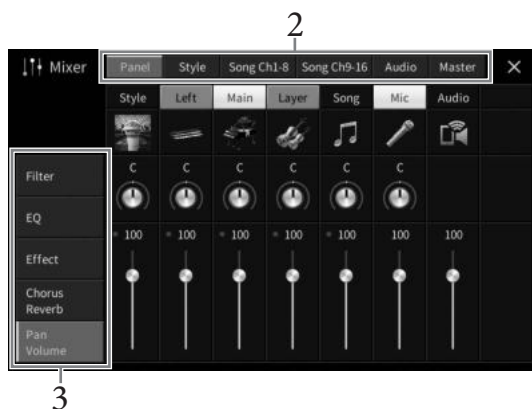

- 2 Коснитесь вкладки, чтобы изменить баланс между нужными партиями.

Panel (Панель)	Используйте этот экран, если требуется настроить баланс между всей партией композиции, всей партией стиля, партией микрофона, партией аудио входа, главной партией, партией слоя и партией левой руки.
Style (Стиль)	Используйте этот экран, если требуется отрегулировать баланс между партиями стиля. <ul style="list-style-type: none">• Rhythm1, Rhythm2 Это основные партии стиля, состоящие из ритмических фраз партии ударных и перкуSSIONНЫХ инструментов.• Bass (Бас-гитара) В басовой партии используются звуки различных подходящих инструментов, соответствующие стилю.• Chord1, Chord2 Это ритмические партии сопровождения, содержащие последовательности аккордов. Обычно используется с тембрами фортепиано или гитары.• Pad (Пэд) Эта партия используется для инструментов с длительным звучанием, например струнных инструментов, органа, хора и т. д.• Phrase1, Phrase2 Эти партии используются для обыгрывания мелодии с помощью акцентированной меди, аккордов арпеджио и других дополнительных звуковых эффектов, которые делают аккомпанемент более интересным.
Song Ch1-8/9-16	Используйте этот экран, если требуется отрегулировать баланс между всеми партиями MIDI-композиции. Доступно только при выборе MIDI-композиции.
Audio (Аудио)	Используйте этот экран, если требуется отрегулировать баланс между звуком аудио входа с помощью функции USB-аудио интерфейса и функции Bluetooth аудио, и т. д. (стр. 104).

Master (Программа основных настроек)	В отличие от других этот экран используется, когда вам нужно настроить тональные характеристики всего звука (кроме аудиокомпозиций) этого инструмента.
---	--

3 Коснитесь вкладки, чтобы изменить необходимые параметры.

■ Если на шаге 2 выбрана вкладка, отличная от Master:

Filter (Фильтр)	Регулировка добавления гармоник (резонанса) и яркости звучания
EQ (Эквалайзер)	Регулировка параметров выравнивания для корректировки тона или тембра звука
Effect (Эффект)	Выбор типа эффекта и регулировка его глубины для каждой партии
Chorus/Reverb (Хорус/Ревверберация)	Выбор типа реверберации или хоруса и настройка их глубины для каждой партии
Pan/Volume (Панорамирование/Громкость)	Регулировка панорамного звучания и громкости для каждой партии

■ Если на шаге 2 выбрана вкладка Master:

Compressor (Компрессор)	Позволяет включить и выключить Master Compressor (Главный компрессор), который применяется ко всему звуку, выбрать тип главного компрессора и изменить связанные параметры. Ваши правки можно сохранить как тип мастер-компрессора.
EQ (Эквалайзер)	Позволяет выбрать тип главного эквалайзера для всего звука и изменить связанные параметры. Ваши правки можно сохранить как тип главного эквалайзера.

4 Установите значение каждого параметра.

ПРИМЕЧАНИЕ

Чтобы восстановить значение каждого параметра по умолчанию, нажмите и удерживайте каждое значение или настройку.

5 Сохраните настройки микшера.

■ **Чтобы сохранить настройки микшера «Panel», выполните следующие действия.** Запишите их в регистрационную память (стр. 87).

■ **Чтобы сохранить настройки микшера «Style», выполните следующие действия.** Сохраните их как файл стилей в пользовательской памяти или на USB-устройство хранения данных. Если вы хотите загрузить настройки для последующего использования, выберите файл стилей, сохраненный здесь.

1. Вызовите рабочий экран с помощью меню [Menu] → [StyleCreator].
2. Нажмите  (Сохранить), чтобы открыть экран Style Selection (Выбор стиля), и сохраните настройки как файл стиля (стр. 32).

■ **Для сохранения параметров микшера «Song Ch 1-8/9-16» выполните следующие действия.**

Сначала зарегистрируйте измененные настройки как часть данных композиции (Setup), затем сохраните композицию в пользовательскую память или на USB-устройство хранения данных. Если вы хотите загрузить настройки для последующего использования, выберите файл композиции, сохраненный здесь.

1. Откройте рабочий экран с помощью меню [Menu] → [SongCreator] → [Channel Edit].
2. Нажмите [Setup].

3. Нажмите [Execute], чтобы выполнить настройку.
4. Нажмите  (Сохранить), чтобы открыть экран Song Selection (Выбор композиции), и сохраните настройки как файл композиции (стр. 32).

■ Чтобы сохранить настройки микшера «Audio», выполните следующие действия. Операция сохранения не требуется. Настройки микшера Audio сохраняются даже при выключении питания.

■ Для сохранения настроек микшера «Master» выполните следующие действия. Ваши правки можно сохранить как тип главного компрессора и главного эквалайзера. Если необходимо вернуть эти параметры для последующего использования, выберите соответствующий тип в правой верхней части каждого экрана.

1. Нажмите  (Сохранить) на экране Compressor (Компрессор) или на экране EQ.
2. Выберите один из пунктов User1 – User30 на экране «Compressor» или User1 – User30 на экране «EQ», затем нажмите [Save] (Сохранить) для вызова окна Character Entry (Ввод символа).
3. В окне ввода символов измените имя и нажмите [OK], чтобы сохранить данные.

Включение и выключение каждого канала стиля или MIDI-композиции

На экране микшера можно включить или выключить каждый канал текущего стиля или MIDI-композиции.

- 1 На экране микшера коснитесь вкладки [Style], [Song Ch 1-8] или [Song Ch 9-16].
- 2 Нажмите канал, который нужно включить или выключить.



Если вы хотите сделать определенный канал сольным, нажмите и удерживайте нужный канал, пока число не станет зеленым. Чтобы отменить сольное воспроизведение, нажмите зеленый номер канала еще раз.

Изменение тембра для каждого канала

Нажмите значок инструмента под номером канала, чтобы открыть экран выбора тембра, а затем выберите нужный тембр.

- 3 При необходимости внесите другие изменения и сохраните их как файл стиля или композиции (шаг 5 на стр. 96).

10 Подключения

— Подключение внешних устройств к инструменту —

⚠ ВНИМАНИЕ

Прежде чем подключать инструмент к другим электронным компонентам, следует отключить их от электросети. Прежде чем включать или выключать какой-либо компонент, следует установить минимальную громкость (0). В противном случае возможно повреждение компонентов, поражение электрическим током или потеря слуха.

УВЕДОМЛЕНИЕ

Не размещайте какие-либо внешние устройства в неустойчивом положении. Это может стать причиной падения и повреждения устройства.

Разъемы I/O

Местонахождение этих разъемов на инструменте обозначено на стр. 15.

Рояль CVP-809



CVP-809/CVP-805

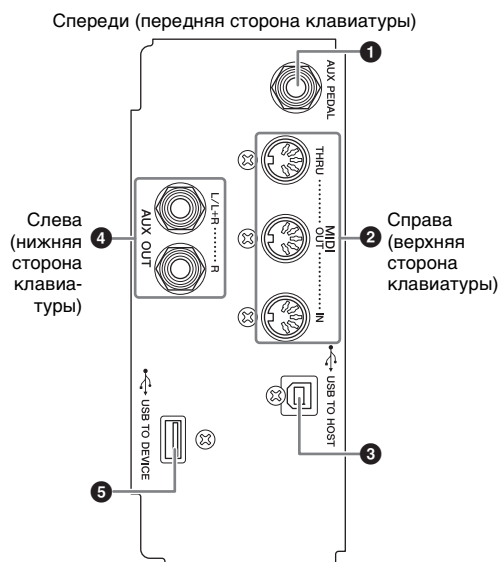

Рояль CVP-809/CVP-809/CVP-805



- ❶ **[AUX PEDAL], разъем**
Для подключения отдельно приобретаемого ножного контроллера или переключателя (стр. 109).
- ❷ **MIDI, разъемы**
Для подключения к компьютеру или внешнему MIDI-устройству, например синтезатору или секвенсору (стр. 108).
- ❸ **[USB TO HOST], разъем**
Для подключения к компьютеру или смарт-устройству, такому как смартфон или планшет (стр. 102).
- ❹ **AUX OUT [L/L+R]/[R], разъемы**
Для подключения к внешним активным динамикам (стр. 107).
- ❺ **[USB TO DEVICE], разъем**
Для подключения USB-устройства хранения данных (стр. 100), USB-адаптера беспроводной локальной сети (стр. 108) или USB-адаптера экрана (стр. 103). Перед использованием разъема [USB TO DEVICE] обязательно прочитайте раздел «Меры предосторожности при использовании разъема [USB TO DEVICE]» на стр. 100.
- ❻ **Разъем [MIC/LINE IN], переключатель [MIC/LINE], регулятор [INPUT VOLUME]**
Для подключения микрофона или гитары (стр. 83 и 109).
- ❼ **[PHONES], разъемы**
Служат для подключения наушников (стр. 20).
- ❽ **[AUX IN], разъем**
Для подключения аудиоплеера (стр. 104).

Подключение USB-устройств (разъем [USB TO DEVICE])

К контакту [USB TO DEVICE] можно подключить USB-устройство хранения данных, USB-адаптера экрана или USB-адаптер беспроводной локальной сети. Можно сохранить созданные на инструменте данные на USB-устройство хранения данных (стр. 32), а также подключиться к внешнему монитору с помощью USB-адаптера экрана для отображения экрана инструмента (стр. 108) или подключить инструмент к смарт-устройству через USB-адаптер беспроводной локальной сети (стр. 103).

Меры предосторожности при работе с разъемом [USB TO DEVICE]

Инструмент оснащен встроенным разъемом [USB TO DEVICE]. Соблюдайте осторожность при подключении USB-устройства к этому разъему. Выполняйте указанные ниже меры предосторожности.

ПРИМЕЧАНИЕ

Дополнительные сведения об обращении с USB-устройствами см. в руководстве пользователя соответствующего USB-устройства.

■ Совместимые USB-устройства

- USB-устройство хранения данных
- USB-адаптер экрана
- USB-адаптер беспроводной локальной сети (UD-WL01; приобретается отдельно)

Нельзя использовать другие USB-устройства, такие как концентратор USB, компьютерная клавиатура или мышь.

Этот инструмент может не поддерживать ряд имеющихся в продаже USB-устройств. Корпорация Yamaha не гарантирует работоспособность приобретенных пользователем USB-устройств. Перед приобретением USB-устройства для использования с этим инструментом посетите следующую веб-страницу: <https://download.yamaha.com/>

Несмотря на то, что на этом инструменте можно использовать USB-устройства версий 1.1 до 3.0, время загрузки и сохранения данных может отличаться в зависимости от типа данных или состояния инструмента.

УВЕДОМЛЕНИЕ

Максимальные номинальные характеристики разъема [USB TO DEVICE] — 5 В/500 мА. Не подключайте USB-устройства с характеристиками выше этих значений, так как это может повредить инструмент.

■ Подключение USB-устройства

При подключении USB-устройства к разъему [USB TO DEVICE] проверьте наличие соответствующего разъема на устройстве и правильность ориентации устройства.

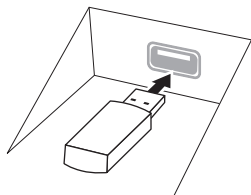

УВЕДОМЛЕНИЕ

- При подключении USB-устройства к разъему [USB TO DEVICE] на верхней панели не забывайте извлекать устройство перед закрытием крышки клавиатуры. При закрывании крышки клавиатуры подключенное USB-устройство может быть повреждено.

- Не подсоединяйте и не отсоединяйте USB-устройство во время воспроизведения, записи или выполнения операций с файлами (таких как сохранение, копирование, удаление и форматирование), а также при обращении к нему. Несоблюдение этих правил может привести к «зависанию» инструмента или повреждению USB-устройства и данных.
- Между подключением и отключением USB-устройства (и наоборот) должно пройти несколько секунд.
- Не используйте удлинитель при подключении USB-устройств.

Использование USB-устройств хранения данных

Подключив к инструменту USB-устройство хранения данных, можно сохранять на нем созданные данные и считывать данные с подключенного устройства.

■ Максимальное количество USB-устройств хранения данных

К разъемам [USB TO DEVICE] можно подключить до двух USB-устройств хранения данных.

■ Форматирование USB-устройства хранения данных

Форматировать USB-устройство хранения данных следует только с помощью этого инструмента (стр. 101). USB-устройство хранения данных, отформатированное на другом устройстве, может работать неправильно.

УВЕДОМЛЕНИЕ

При выполнении операции форматирования перезаписываются все ранее существовавшие данные. Убедитесь, что на формируемом USB-устройстве хранения данных нет важных данных. Проявляйте осторожность, особенно при подключении нескольких USB-устройств хранения данных.

■ Защита данных (защита от записи)

Для предотвращения непреднамеренного удаления данных применяйте защиту от записи, предусмотренную на USB-устройствах хранения данных. Для сохранения данных на USB-устройстве хранения данных обязательно отключите защиту от записи.

■ Отключение инструмента

При отключении инструмента убедитесь, что инструмент не обращается к USB-устройству хранения данных для воспроизведения, записи или выполнения операций с файлами (таких как сохранение, копирование, удаление и форматирование). Невыполнение этих инструкций может привести к повреждению USB-устройства хранения данных и хранящихся на нем данных.

Форматирование USB-устройства хранения данных

После подключения USB-устройства хранения данных может появиться сообщение о том, что USB-устройство хранения данных не отформатировано. Если сообщение появилось, выполните форматирование.

УВЕДОМЛЕНИЕ

При форматировании все ранее записанные данные удаляются. Убедитесь, что на формируемом USB-устройстве хранения данных нет важных данных. Проявляйте осторожность, особенно при подключении нескольких USB-устройств хранения данных.

- 1 Подключите USB-устройство хранения данных к разъему [USB TO DEVICE].
- 2 Вызовите рабочий экран с помощью меню [Menu] → [Utility] → [Storage].

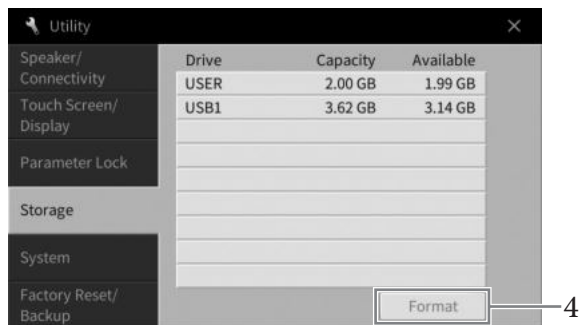

- 3 Нажмите имя формируемого USB-устройства хранения данных в списке устройств.
В зависимости от числа подключенных устройств отображаются значения USB 1, USB 2 и т. д. USER означает пользовательскую память данного инструмента.
- 4 Нажмите кнопку [Format] для выполнения операции форматирования.

Подключение к компьютеру (разъем [USB TO HOST] / MIDI-разъемы)

Подключив компьютер к инструменту через контакт [USB TO HOST] или MIDI-разъемы, вы можете передавать MIDI-данные или аудиоданные между компьютером и инструментом. Подробные сведения об использовании компьютера вместе с инструментом см. на странице «Операции, связанные с компьютером» нашего веб-сайта (стр. 9).

УВЕДОМЛЕНИЕ

- Используйте USB-кабель типа АВ длиной не более 3 м. Не используйте кабели USB 3.0.
- Если с инструментом используется приложение DAW (цифровая рабочая аудиостанция), отключите функцию Audio Loorbask (Закольцовывание аудио) (стр. 103). В противном случае может появиться громкий звук в зависимости от настроек компьютера или приложения.

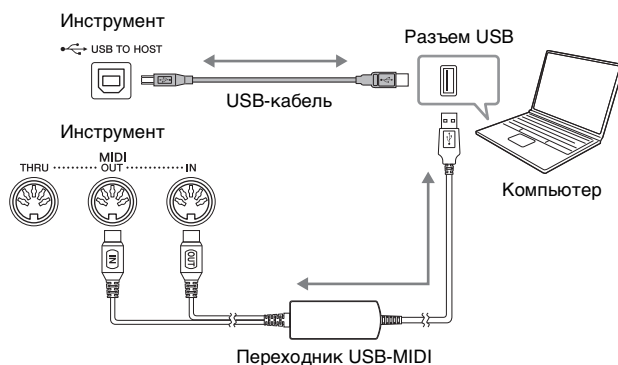

ПРИМЕЧАНИЕ

- Если для подключения инструмента к компьютеру используется USB-кабель, подключение должно быть прямым (без промежуточного USB-концентратора).
- Передача данных с инструмента начнется через некоторое время после установки USB-соединения.

Передача и получение аудиоданных (функция аудиоинтерфейса USB)

Подключив компьютер или смарт-устройство к разъему [USB TO HOST] с помощью кабеля USB, вы сможете передавать и получать цифровые аудиоданные. Такая функция аудиоинтерфейса USB обеспечивает следующие преимущества:

■ Воспроизведение аудиоданных с высоким качеством звука

Обеспечивает прямое четкое звучание с меньшим уровнем шума и искажений, чем при использовании разъема [AUX IN].

■ Запись игры на инструменте в виде аудиоданных с использованием записывающего программного обеспечения или приложений для создания музыки

Записанные аудиоданные можно воспроизводить на компьютере или смарт-устройстве.

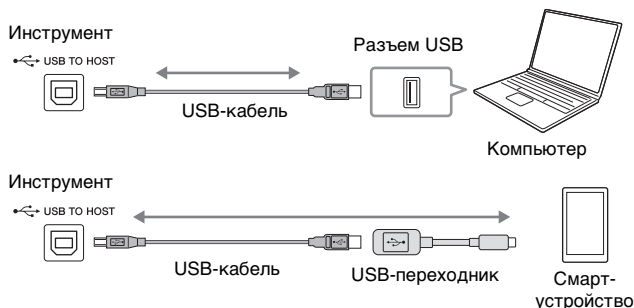

ПРИМЕЧАНИЕ

- Для передачи или получения аудиосигналов с использованием компьютера под управлением Windows требуется установка на компьютер драйвера Yamaha Steinberg USB Driver. Более подробные сведения см. на странице «Операции, связанные с компьютером» нашего веб-сайта.
- Инструкции по подключению к смарт-устройству см. в разделе «Smart Device Connection Manual» (Руководство по подключению смарт-устройств) на веб-сайте.

Включение и выключение закольцовывания аудио

Позволяет настроить, будет ли выводиться входной звуковой сигнал (стр. 104) с внешнего устройства на компьютер или смарт-устройство или нет, а также будет ли выводиться исполнение на инструменте. Для вывода входного звукового сигнала включите функцию Audio Loopback. Например, если вы хотите записать входной звуковой сигнал и звук, воспроизводимый на инструменте, с помощью подключенного компьютера или смарт-устройства, включите данную функцию. Если вы собираетесь записать только звук, воспроизводимый на инструменте, на компьютер или смарт-устройство, выключите эту функцию.

Настройки можно установить с помощью меню [Menu] → [Utility] → [Speaker/Connectivity] → [Audio Loopback].

ПРИМЕЧАНИЕ

- При записи аудио (стр. 75) входной звуковой сигнал с внешнего устройства записывается при включенной функции и не записывается, когда она отключена.
- Звук не выводится на устройство, подключенное к разъему [AUX IN] или по Bluetooth.

Подключение к смарт-устройствам (разъем [AUX IN] / Bluetooth / разъем [USB TO HOST] / беспроводная локальная сеть)

Подключение смарт-устройства, например смартфона или планшета, обеспечивает следующие преимущества:

- Подключив устройство через разъем [AUX IN] (стр. 104) или по Bluetooth (стр. 105), вы услышите звук смарт-устройства через встроенные динамики инструмента.
- Подключив устройство через разъем [USB TO HOST], можно передавать и принимать аудиоданные (функция интерфейса USB-аудио; стр. 102).
- Подключив устройство через USB-адаптер беспроводной локальной сети (UD-WL01; продается отдельно) или с помощью кабеля USB, вы можете использовать совместимые приложения мобильного устройства.

Инструкции по подключению с помощью каких-либо методов, отличных от метода подключения через разъем [AUX IN] или по Bluetooth, см. в разделе «Smart Device Connection Manual» (Руководство по подключению смарт-устройств) на веб-сайте (стр. 9).

УВЕДОМЛЕНИЕ

Используйте USB-кабель типа АВ длиной не более 3 м. Не используйте кабели USB 3.0.

Пример

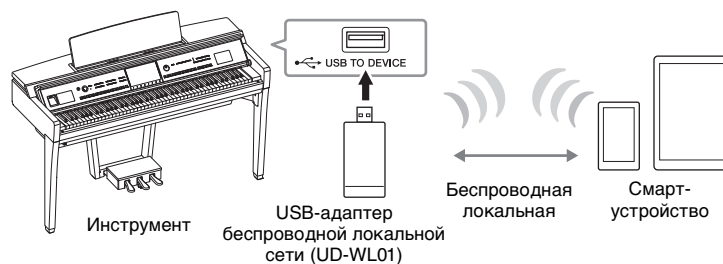

ПРИМЕЧАНИЕ

- USB-адаптер беспроводной локальной сети (UD-WL01) может не входить в комплект поставки для вашего региона.
- Если вы используете смарт-устройство рядом с инструментом, рекомендуется включить функции Wi-Fi или Bluetooth после включения на устройстве авиарежима для устранения помех, создаваемых мобильной связью.
- Перед использованием разъема [USB TO DEVICE] обязательно прочитайте раздел «Меры предосторожности при использовании разъема [USB TO DEVICE]» на стр. 100.
- Если для подключения инструмента к смарт-устройству используется USB-кабель, подключение должно быть прямым (без промежуточного USB-концентратора).
- Передача данных с инструмента начнется через некоторое время после подключения смарт-устройства.
- Вы можете настроить, будет ли выводиться входной звуковой сигнал с внешнего устройства на компьютер или смарт-устройство или нет, а также будет ли выводиться исполнение на инструменте. (Дополнительные сведения см. в разделе «Закольцовывание аудио» выше.)

Использование приложений со смарт-устройств

Подключив смарт-устройство и используя совместимые приложения для смарт-устройств, вы сможете получить еще больше удовольствия от работы с инструментом. Найдите приложения, которые подходят под ваши цели, например для просмотра нот аудиоконпозиции или сохранения записей собственных фортепианных концертов. Информацию о совместимых смарт-устройствах и приложениях см. на веб-странице соответствующего приложения на следующей странице:

<https://www.yamaha.com/kbdapps/>

Прслушивание воспроизводимого с внешнего устройства аудиосигнала через динамик инструмента (разъем [AUX IN] / Bluetooth / разъем [USB TO HOST])

Воспроизводимый подключенным устройством аудиосигнал можно прослушивать с динамиком инструмента. Для ввода аудиосигнала подключите внешнее устройство одним из следующих способов.

- Подключение к разъему [AUX IN] с помощью аудиокабеля
- Подключение по Bluetooth (функция Bluetooth аудио)
- Подключение к разъему [USB TO HOST] с помощью кабеля USB (функция интерфейса USB-аудио; стр. 102)

Смарт-устройство также можно подключить с помощью USB-адаптера беспроводной локальной сети (UD-WL01; продается отдельно). Дополнительные сведения о подключении к мобильным устройствам см. на стр. 103.

Входной звуковой сигнал

В настоящем руководстве «Входной звуковой сигнал» означает аудио, подаваемое на инструмент с внешних устройств, подключенных указанными способами.

ПРИМЕЧАНИЕ

- Уровень громкости входного звукового сигнала можно регулировать с внешнего устройства.
- Баланс громкости между звуками инструмента и входным звуковым сигналом можно отрегулировать на экране баланса (стр. 42).
- Вы можете настроить, будет ли выводиться входной звуковой сигнал с внешнего устройства на компьютер или смарт-устройство или нет, а также будет ли выводиться исполнение на инструменте. (Дополнительные сведения см. в разделе «Включение и выключение закольцовывания аудио» на стр. 103.)

Подключение аудиоплеера с помощью аудиокабеля (разъем [AUX IN])

Вы можете подключить сигнал с разъема наушников аудиоплеера, например смартфона или портативного аудиоплеера, на разъем [AUX IN] инструмента. Воспроизведение аудио на подключенном устройстве выводится на встроенные динамики инструмента.

УВЕДОМЛЕНИЕ

Во избежание повреждения подключенных устройств следует сначала включать питание внешнего устройства, а затем питание инструмента. При отключении питания сначала отключайте питание инструмента, а затем питание внешнего прибора.

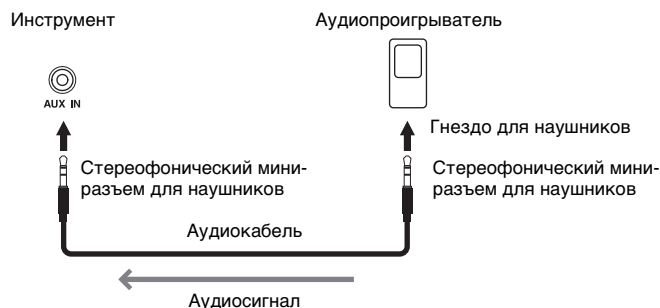

ПРИМЕЧАНИЕ

Рекомендуется использовать аудиокабели и штекеры с сопротивлением, близким к нулю.

Минимизация шума входящего звука посредством шумоподавителя

По умолчанию инструмент отсекает ненужный шум от входящего звука. Однако это может привести к удалению и нужных звуков, например тихих затухающих звуков рояля или акустической гитары. Чтобы этого избежать, отключите шумовой шлюз с помощью меню [Menu] → [Utility] → [Speaker/Connectivity] → [AUX IN Noise Gate].

Прослушивание аудиоданных с устройства с Bluetooth через этот инструмент (функция Bluetooth аудио)

Перед использованием функции Bluetooth прочтите раздел «About Bluetooth» (О Bluetooth) на стр. 106.

Можно воспроизводить аудиоданные, сохраненные на устройстве с Bluetooth, например смартфоне или портативном аудиоплеере, на этом инструменте и прослушивать их через встроенные динамики инструмента.

Устройство с Bluetooth

В данном руководстве «Устройство с Bluetooth» означает устройство, которое может передавать сохраненные на нем аудиоданные на инструмент с помощью функции Bluetooth по беспроводной связи. Для правильной работы устройство должно поддерживать A2DP (расширенный профиль распространения аудио). Функция Bluetooth Audio описывается здесь с использованием смарт-устройства в качестве примера такого устройства с Bluetooth.

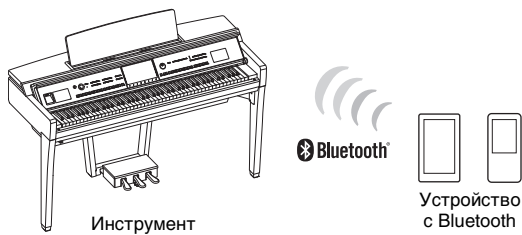

Поддержка Bluetooth

В зависимости от страны приобретения у инструмента может отсутствовать поддержка Bluetooth.

Если значок Bluetooth отображается на экране меню, это означает что продукт оснащен функцией Bluetooth.

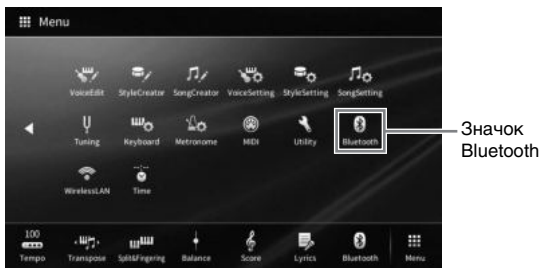

1 Вызовите экран Bluetooth с помощью меню [Menu] → [Bluetooth].

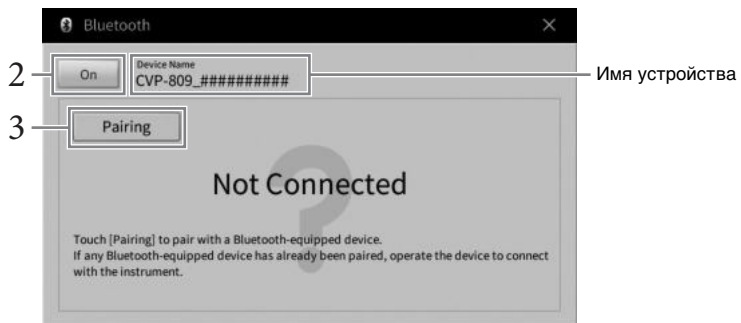

2 Убедитесь, что для функции Bluetooth задано значение On (Вкл.).

3 Нажмите [Pairing], чтобы выполнить сопряжение с устройством с Bluetooth.

Если вы хотите подключить свое устройство с Bluetooth к инструменту, необходимо сначала выполнить сопряжение устройства и инструмента. После выполнения сопряжения с этим инструментом, повторять процедуру больше не потребуется.

ПРИМЕЧАНИЕ

- «Сопряжение» означает регистрацию устройства с Bluetooth в инструменте и включение взаимного распознавания двух устройств по беспроводной связи.
- Одновременно к инструменту может быть подключено только одно смарт-устройство (хотя можно выполнить сопряжение до восьми устройств с инструментом). При сопряжении с девятым смарт-устройством информация об устройстве, подключенном первым, удаляется.
- Нельзя выполнить сопряжение с наушниками или динамиками Bluetooth.

4 На устройстве с Bluetooth включите функцию Bluetooth и выберите данный инструмент (имя устройства отображается на экране в шаге 1) в списке подключения.

После завершения сопряжения на экране отображается имя устройства с Bluetooth и надпись «Connected» (Подключено).

ПРИМЕЧАНИЕ

Если необходимо ввести пароль, используйте цифры «0000».

5 Воспроизведите аудиоданные на устройстве с Bluetooth, чтобы убедиться, что встроенные динамики инструмента могут выводить звук аудиосигнала.

При следующем включении инструмента к нему будет автоматически подключено устройство с Bluetooth, подключенное последним, если функция Bluetooth будет включена на устройстве с Bluetooth и инструменте. Если подключение не выполнено автоматически, выберите этот инструмент в списке подключений на устройстве с Bluetooth.

О Bluetooth

Bluetooth — это технология беспроводной передачи данных между устройствами на расстоянии около 10 м с использованием частоты 2,4 ГГц.

■ Использование Bluetooth-взаимодействия

Полоса 2,4 ГГц, задействованная совместимыми устройствами Bluetooth, является полосой радиосвязи, совместно используемой многими типами оборудования. Хотя в устройствах, совместимых с Bluetooth, применяется технология, сводящая к минимуму влияние других компонентов, использующих ту же полосу радиочастот, такое влияние может уменьшить скорость или расстояние взаимодействия и в некоторых случаях прервать взаимодействие.

- Скорость передачи сигнала и расстояние, на котором возможно взаимодействие, зависят от расстояния между взаимодействующими устройствами, наличия препятствий, условий распространения радиоволн и типа оборудования.
- Компания Yamaha не гарантирует работу всех беспроводных соединений между этим устройством и устройствами, совместимыми с функцией Bluetooth.

Использование внешней стереосистемы для воспроизведения (разъемы AUX OUT [L/L+R]/[R])

Вы можете подключить стереосистему для усиления звука инструмента через разъемы AUX OUT [L/L+R]/[R]. Звук с микрофона или гитары, подключенных к инструменту через разъем [MIC/LINE IN], воспроизводится одновременно.

УВЕДОМЛЕНИЕ

- Во избежание возможного повреждения следует сначала включать питание инструмента, а затем питание внешнего устройства. При отключении питания сначала отключайте питание внешнего устройства, а затем питание инструмента. С учетом того, что питание инструмента может отключаться автоматически с использованием функции Auto Power Off (автоматическое отключение питания) (стр. 19), если инструмент не будет использоваться в течение определенного времени, следует либо отключить питание внешних устройств, либо деактивировать функцию Auto Power Off (автоматическое отключение питания).
- Не направляйте выходной сигнал с разъемов AUX OUT на разъемы [AUX IN]. При таком подключении входной сигнал, поступающий через разъемы [AUX IN], станет выходным сигналом разъемов AUX OUT. Такое соединение может повлечь обратную связь и тем самым сделать невозможным нормальную работу с цифровым пианино и даже вызвать повреждение оборудования.

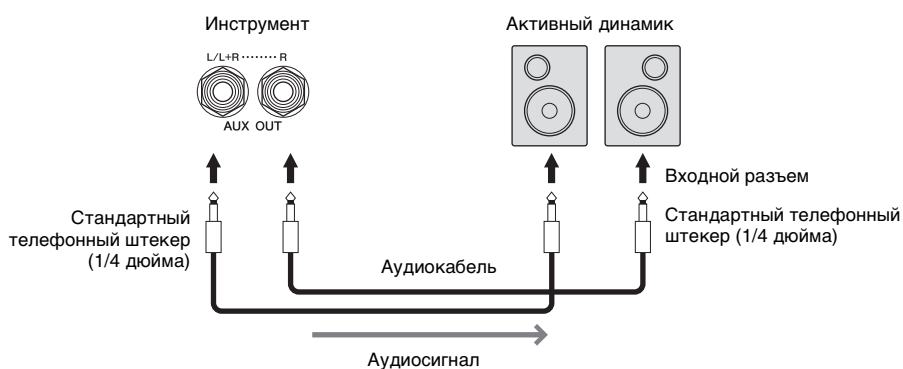

ПРИМЕЧАНИЕ

- Рекомендуется использовать аудиокабели и штекеры с сопротивлением, близким к нулю.
- Для подключения к монофоническому устройству используйте только разъем [L/L+R].
- Используйте подходящий штекер адаптера, если входной разъем активного динамика не соответствует штекеру аудиокабеля.
- При прослушивании выходного звукового сигнала с разъема AUX OUT на наушниках, подключенных к инструменту, рекомендуется отключить функции бинаурального сэмплирования и оптимизатора стереофонии. (Дополнительные сведения см. на стр. 21.)

Подключение внешних MIDI-устройств (MIDI-разъемы)

При использовании кабелей MIDI и подключении к внешнему MIDI-устройству (клавиатура, секвенсор и т. п.) или компьютеру, можно управлять MIDI-устройством с инструмента или управлять инструментом с MIDI-устройства.

- **MIDI [IN]:** вход, на который поступают сообщения MIDI от другого устройства MIDI.
- **MIDI [OUT]:** выход, передающий сообщения MIDI, созданные на инструменте, в другое устройство MIDI.
- **MIDI [THRU]:** просто передает MIDI-сообщения, полученные через MIDI IN.

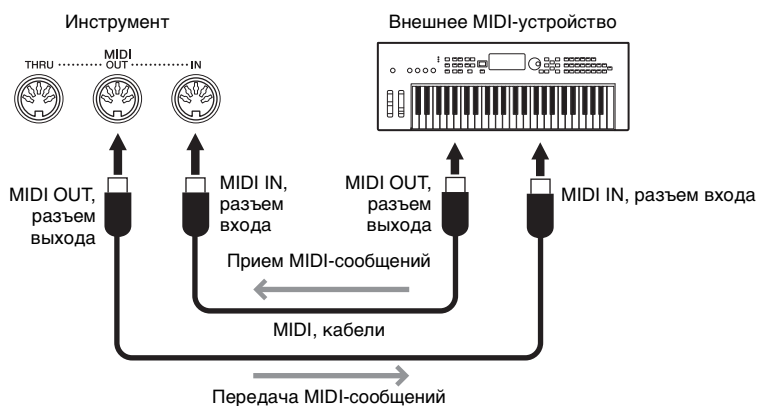

Настройки MIDI, например каналы передачи/приема инструмента, можно задать с помощью меню [Menu] → [MIDI]. Дополнительные сведения см. в Справочном руководстве на веб-сайте (стр. 9).

ПРИМЕЧАНИЕ

- Общие сведения об интерфейсе MIDI и возможностях его эффективного использования можно найти на странице «MIDI Basics» (Основные понятия MIDI) нашего веб-сайта (стр. 9).
- Для получения сведений о настройке программного обеспечения обращайтесь к руководству пользователя соответствующего программного обеспечения.

Вывод изображения с экрана инструмента на внешний монитор

При подключении внешнего монитора, например телевизора, можно дублировать экран инструмента (зеркалирование) или отдельно отображать текст композиции/текст на внешнем мониторе. Используйте USB-адаптер экрана и кабель монитора, совместимый как с этим инструментом, так и с монитором, для подключения к разъему [USB TO DEVICE] данного инструмента. Перечень совместимых USB-адаптеров экрана см. на следующем веб-сайте: <https://download.yamaha.com/>

ПРИМЕЧАНИЕ

Перед использованием разъема [USB TO DEVICE] обязательно прочитайте раздел «Меры предосторожности при использовании разъема [USB TO DEVICE]» на стр. 100.

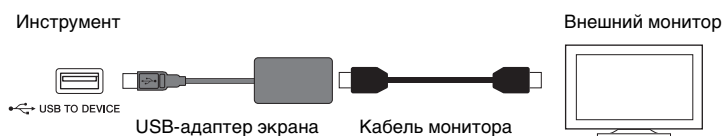

Задайте выводимое содержимое экрана с помощью меню [Menu] → [Utility] → [Speaker/Connectivity] → стр. 2/2.

Lyrics/Text (Тексты композиций / текст)	Независимо от того, какой экран вызван на инструменте, на экран монитора передается только текст композиции или текстовые файлы (в зависимости от того, что использовалось в последний раз).
Mirroring (Зеркалирование)	Выводится выбранный в настоящее время экран.

Подключение микрофона или гитары (разъем [MIC/LINE IN])

К разъему [MIC/LINE IN] (стандартный разъем для наушников 1/4 дюйма) можно подключать микрофон, гитару и другое оборудование. Инструкции по подключению микрофона см. на стр. 83. В зависимости от подключенного оборудования следует выбрать режим MIC или LINE IN. При подключении оборудования с низким уровнем выходного сигнала (например, микрофона, электрогитары или бас-гитары) установите переключатель [MIC/LINE] в положение MIC. При подключении оборудования с высоким уровнем выходного сигнала (например, клавиатуры, синтезатора или проигрывателя компакт-дисков) установите переключатель [MIC/LINE] в положение LINE.

Подключение педалей переключателей или ножных контроллеров (разъем [AUX PEDAL])

Ножные переключатели FC4A или FC5 и ножной контроллер FC7 (продаются отдельно) можно подключить к разъему [AUX PEDAL]. Ножной переключатель служит для включения и выключения функций, тогда как ножной контроллер позволяет управлять непрерывными параметрами, например громкостью.

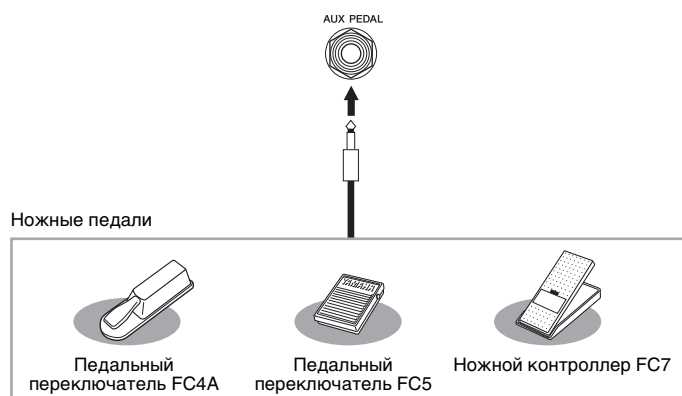

■ Пример 1. Использование ножного контроллера для управления громкостью исполняемого на клавиатуре произведения.

Подключите ножной контроллер FC7 к разъему [AUX PEDAL]. При исходных настройках изготовителя специальная настройка не требуется.

■ Пример 2. Запуск или остановка композиции с помощью педалного переключателя.

Подключите педалный переключатель (FC4A или FC5) к разъему [AUX PEDAL]. Чтобы назначить подключенной педали какую-либо функцию, выберите «Song Play/Pause» на рабочем экране: [Menu] → [Assignable] → [Pedal].

ПРИМЕЧАНИЕ





- Подключайте и отключайте педаль только при выключенном питании.
- Не нажимайте на педалный переключатель/ножную педаль в момент включения питания. В противном случае полярность ножного переключателя будет распознана неверно, что приведет к его инвертированному действию.

Список функций экрана меню

В этом разделе вкратце объясняется, что можно сделать на каждом экране, вызванном нажатием клавиши на экране Menu (Меню). Некоторые функции описаны в этом руководстве пользователя на страницах, указанных ниже. Подробнее о каждой функции см. в Справочном руководстве на веб-сайте (стр. 9).

Меню		Описание	Страницы
	Tempo (Темп)	Изменяет темп MIDI-композиции, стиля или метронома. На экране можно выполнить ту же операцию, что и при использовании кнопок TEMPO [-]/[+] и [TAP TEMPO].	39
	Transpose (Транспонирование)	Служит для транспонирования высоты всех звуков по полутонам или только звука клавиатуры или MIDI-композиции.	41
	Split Point & Fingering Type (Точка разделения и тип аппликатуры)	Позволяет задавать точку разделения или менять тип аппликатуры для аккорда и область распознавания аккордов.	52, 64
	Функция Chord Tutor	Показывает, как играть аккорд, соответствующий указанному названию аккорда.	–
	Balance (Баланс)	Служит для изменения баланса громкости между партиями клавиатуры (Main, Layer, Left), стилем, композицией и вводом звукового сигнала через микрофон, разъем [AUX IN] и др.	42
	Filter (Фильтр)	Регулировка добавления гармоник (резонанса) и яркости звучания.	95
	EQ (Эквалайзер)	Регулировка параметров выравнивания для корректировки тона или тембра звука.	
	Effect (Эффект)	Выбор типа эффекта и регулировка его глубины для каждой партии.	
	Chorus/Reverb (Хорус/Реверберация)	Выбор типа реверберации или хоруса и настройка их глубины для каждой партии.	
	Pan/Volume (Панорамирование/Громкость)	Регулировка панорамного звучания и громкости для каждой партии.	
	(Master) Compressor (Главный компрессор)	Позволяет включать или выключать Master Compressor (Главный компрессор) и изменять связанные параметры.	
	(Master) EQ (Основной эквалайзер)	Служит для редактирования главного эквалайзера.	
	Score (Партитура)	Служит для отображения музыкальной партитуры текущей MIDI-композиции.	69
	Lyrics (Текст)	Служит для отображения текста текущей MIDI-композиции.	70
	Text Viewer (Просмотр текста)	Отображает текстовые файлы, созданные на компьютере.	–
	Keyboard Harmony (Гармонизация клавиатуры)	Служит для добавления эффекта гармонизации в правый раздел клавиатуры. Можно определить такие параметры, как Harmony type (Тип гармонизации).	–
	Mic Setting (Настройка микрофона)	Определяет настройки для звука микрофона.	–
	Vocal Harmony (Гармонизация вокала)	Служит для добавления эффектов гармонизации вокала к пению. Можно изменить вокальную гармонию и сохранить ее в качестве исходной.	84
	Playlist (Список воспроизведения)	Для создания собственного списка репертуара, в котором зарегистрированы ссылки на файл банка регистрационной памяти для каждого исполнения. Можно легко выбрать нужные вам настройки панели (в качестве записи) для исполнения из огромного количества файлов банка регистрационной памяти.	86
	Registration Sequence (Последовательность вызова регистрационных файлов настроек)	Определяет порядок вызова настроек регистрационной памяти при использовании педали или кнопки ASSIGNABLE.	–

Меню		Описание	Страницы
	Registration Freeze (Запрет изменений)	Служит для определения элементов, которые не должны меняться даже при вызове настроек панели из регистрационной памяти.	-
	Chord Looper	Записывая последовательности воспроизводимых аккордов, можно автоматически воспроизводить стиль в ответ на данные последовательностей аккордов — без необходимости проигрывать аккорды в разделе аккордов клавиатуры.	-
	Assignable (Назначаемые)	Pedal (Педаль) Определяет функции, назначенные педалям.	-
		Assignable (Назначаемые) Определяет функции, назначаемые кнопкам ASSIGNABLE [1] — [4].	31
	Voice Edit (Редактирование тембра)	Позволяет редактировать встроенные тембры для создания собственных тембров. Используемый экран зависит от выбора органичных тембров или других видов тембров.	55
	Style Creator (Создание стилей)	Позволяет создать стиль путем изменения заранее заданного стиля или путем записи каналов стиля.	-
	Song Creator (Создание композиций)	Позволяет создать композицию, «записывая» события поочередно либо посредством редактирования существующей записанной композиции.	-
	Voice Setting (Настройка тембра)	Tune (Настройка) Служит для регулировки высоты звука для каждой партии клавиатуры (Main/Layer/Left).	-
		Piano (Фортепиано) Служит для редактирования параметров для тембров пианино, включая тембры VRM.	-
		Each Key Setting (Настройка каждой клавиши) Для регулировки высоты звука или громкости каждой ноты (или клавиш) отдельно для тембра главной партии.	-
		Voice Set (Настройка тембра) Определяет, какие параметры (эффекты и т. д.), связанные с тембрами, не вызываются при выборе тембра.	-
		Other Setting (Прочие настройки) Определяет, как открывается экран Voice Selection (Выбор тембра) при нажатии одной из кнопок категории тембра. Кроме того, определяет, следует ли добавлять эффекты артикуляции при выборе тембра S.Art2 (только на инструменте CVP-809).	-
	Style Setting (Настройка стиля)	Setting (Настройка) Редактирует параметры для воспроизведения стиля, например Stop ACMP (Остановка аккомпанемента) и OTS Link Timing (Синхронизация функции OTS Link).	-
		Change Behavior (Изменение поведения) Определяет состояние стиля (разделы, темп и т. д.) при выборе другого стиля.	-
	Song Setting (Настройка композиции)	Guide (Функция обучения) Позволяет выбрать тип функции Guide или изменить настройки светового индикатора.	-
		Part Ch (Канал партии) Указывает, какой MIDI-канал в данных композиции используется для партии правой или левой руки.	-
		Lyrics (Текст) Выбор языка для отображения текста композиции.	-
		Play (Воспроизведение) Позволяет редактировать параметры для воспроизведения композиции, такие как повторное воспроизведения и технология Performance Assistant.	-
	Rec (Запись) Позволяет редактировать параметры для повторной записи MIDI-композиций или определить формат файлов для аудиозаписи.	-	
	Tuning (Подстройка)	Master Tune (Общая настройка) Служит для тонкой настройки высоты звука всего инструмента с шагом приблизительно 0,2 Гц.	-
		Scale Tune (Мелодический строй) Служит для выбора типа гаммы и настройки высоты звука нужной ноты (клавиши) в центах.	-
	Keyboard Setting (Настройка клавиатуры)	Определяет реакцию клавиатуры на силу нажатия и служит для включения/выключения функции Left Hold.	40
	Metronome Setting (Настройка метронома)	Metronome (Метроном) Определяет громкость метронома, тип звука и тактовый размер.	-
		Tap Tempo (Собственный темп) Определяет громкость и тип звука при нажатии кнопки [TAP TEMPO].	-

Меню		Описание	Страницы
 MIDI Setting (Настройка MIDI)	System (Система)	Позволяет редактировать параметры для системных сообщений MIDI.	-
	Transmit (Передача)	Позволяет редактировать параметры для передачи MIDI.	
	Receive (Прием)	Позволяет редактировать параметры для приема MIDI-сообщений.	
	Режим On Bass Note	Определяет басовую ноту для воспроизведения стиля на основании нотных сообщений, полученных через MIDI-интерфейс.	
	Chord Detect (Распознавание аккордов)	Определяет тип аккорда для воспроизведения стиля на основании нотных сообщений, полученных через MIDI-интерфейс.	
 Utility (Службные программы)	Speaker/Connectivity (Динамик/Подключение)	Служит для определения параметров для динамиков инструмента и внешнего монитора.	108
	Touch Screen/Display (Экран/сенсорный экран)	Служит для редактирования параметров настроек экрана, например темы главного экрана, яркости и калибровки сенсорной панели.	23
	Parameter Lock (Блокировка параметра)	Определяет, какие параметры (эффект, точка разделения и т. д.) не будут изменены при изменении настроек панели через регистрационную память.	-
	Storage (Хранение)	Указывает емкость пользовательской памяти и подключенного USB-устройства хранения данных или позволяет отформатировать их.	101
	System (Система)	Указывает версию микропрограммного обеспечения данного инструмента и позволяет внести базовые настройки экрана, такие как язык и голосовое сопровождение.	22
	Factory Reset/Backup (Восстановление заводских настроек/резервное копирование)	Инициализирует инструмент, возвращая заводские настройки по умолчанию, или создает резервную копию данных в инструменте.	43
 Bluetooth*¹	Для подключения устройства с Bluetooth.	105	
 Wireless LAN Settings (Настройки беспроводной локальной сети)*²	Служит для изменения настроек подключения инструмента к смарт-устройству, такого как смартфон или планшет, через USB-адаптер беспроводной локальной сети.	-	
 Time (Время)*²	Служит для изменения параметров времени, которые отображаются на экране.	-	

*1 Этот значок появляется только если инструмент оснащен функцией Bluetooth. В зависимости от страны, в которой вы его приобрели, функция Bluetooth может быть недоступна.

*2 Эти значки отображаются только после первого подключения USB-адаптера беспроводной локальной сети (UD-WL01; продается отдельно).

Сборка CVP-809 (цифровой рояль)

⚠ ВНИМАНИЕ

- Осуществляйте сборку инструмента на твердой и ровной поверхности в просторном месте.
- Не перепутайте и не потеряйте компоненты, правильно ориентируйте их при установке. Выполняйте сборку согласно приведенной в данном документе инструкции.
- Для выполнения сборки требуется не менее двух человек.
- Используйте только крепежные винты указанного размера, входящие в комплект поставки. Не используйте другие винты. Применение неподходящих по размеру винтов может привести к повреждению или неисправности инструмента.
- По завершении сборки каждого блока надежно затяните все винты.
- Для разборки инструмента выполните указанные действия в обратном порядке.

Вам понадобится крестовая (+) отвертка соответствующего размера.

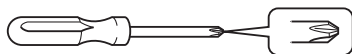

Извлеките комплектующие из упаковки и проверьте их наличие по списку.

Чтобы крышка клавиатуры случайно не открылась во время сборки, надавите на нее и удостоверьтесь, что листы бумаги (показаны на рисунке) остались на месте.

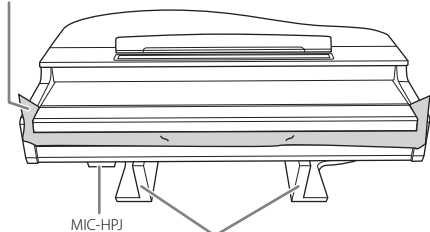

МИС-НР1

Для предотвращения возможного повреждения блока МИС-НР1, расположенного в нижней части основного блока, установите основной блок на пенопластовые подставки.

Обратите внимание на то, чтобы эти подставки не касались МИС-НР1.

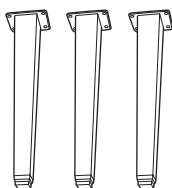

Ножки

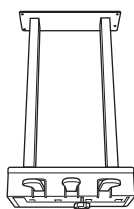

Блок педалей

Кабель педалей закреплен внутри. При поставке с завода педали находятся в чехлах. Снимите чехол с правой педали для оптимального использования эффекта демпферной педали с обратной связью (GP Responsive Damper Pedal).

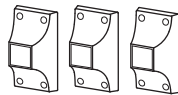

Кронштейны ножек



Распорки лиры

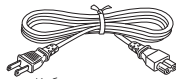

Кабель питания



Крепежные винты 6 x 40 мм, 12 шт.



Держатель для кабеля

Крепежные винты 6 x 20 мм, 4 шт.



Тонкие винты 4 x 10 мм, 12 шт.



Тонкие винты 4 x 16 мм, 4 шт.

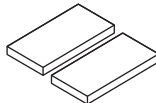

Защитные прокладки, 2 шт.



Крючок для наушников



Тонкие винты 4 x 10 мм
2 шт.

1 Наклоните основной блок к стене, как показано на рисунке.

- 1 Подстелите большой кусок мягкой ткани, например одеяло, чтобы защитить поверхности пола и стены.
- 2 Прислоните основной блок к стене с закрытой крышкой так, чтобы сторона с клавиатурой находилась снизу.

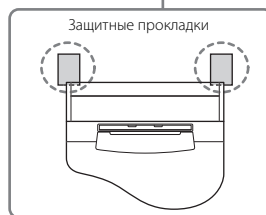
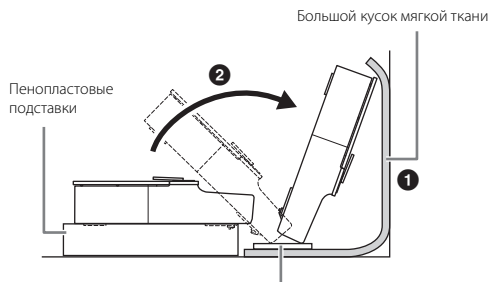

Защитные прокладки

⚠ ВНИМАНИЕ

Соблюдайте осторожность, чтобы не прищемить пальцы.

УВЕДОМЛЕНИЕ

Не ставьте основной блок так, как показано на этом рисунке.

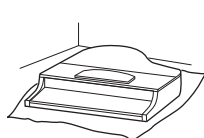

Неправильно

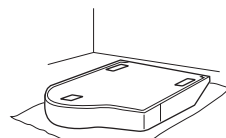

Неправильно

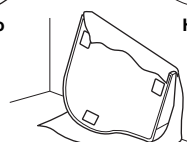

Неправильно

2 Прикрепите три ножки и три кронштейна ножек.

Правильная ориентация ножек показана на схеме ниже.

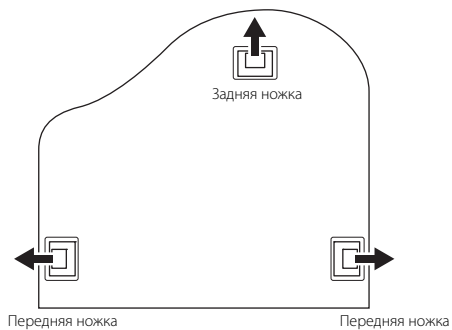

- 1 Установите ножки и закрепите каждую четырьмя винтами. Начните с одной из передних ножек.

Крепежные винты 6 x 40 мм

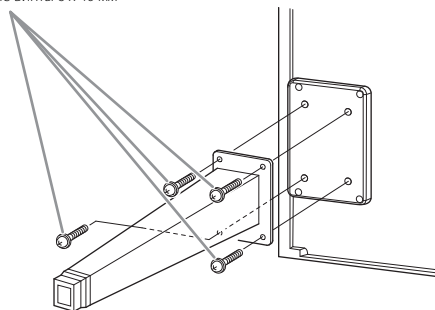

- 2 Надвиньте кронштейны ножек на ножки и прикрепите их к каждой ножке с помощью четырех тонких винтов (4 x 10 мм).

Убедитесь, что плавно скошенная сторона кронштейна ножки направлена внутрь устройства, как показано на рисунке.

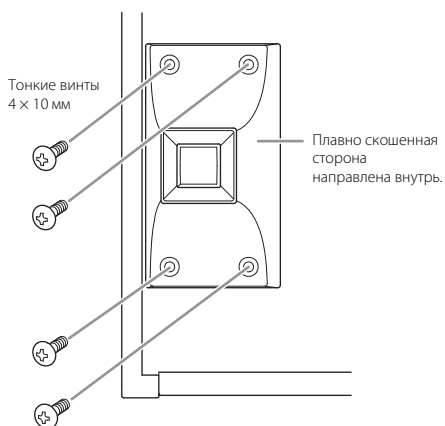

3 Прикрепите распорки лиры.

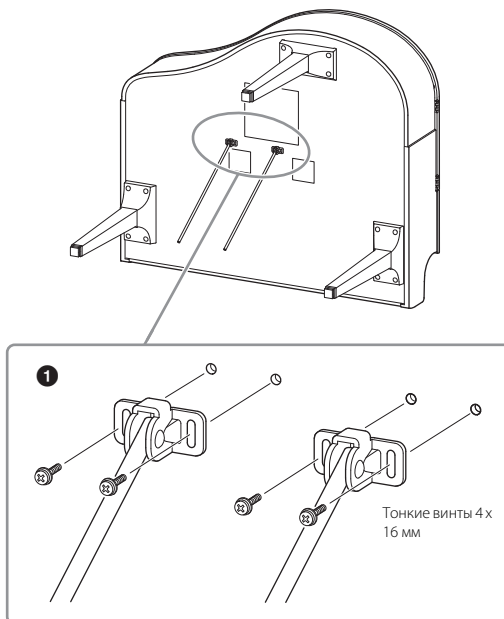

- 1 Прикрепите распорки лиры с помощью четырех тонких винтов (4 x 16 мм).

4 Поднимите инструмент и поставьте его на ножки.

Поднимая устройство, используйте в качестве опоры передние ножки.

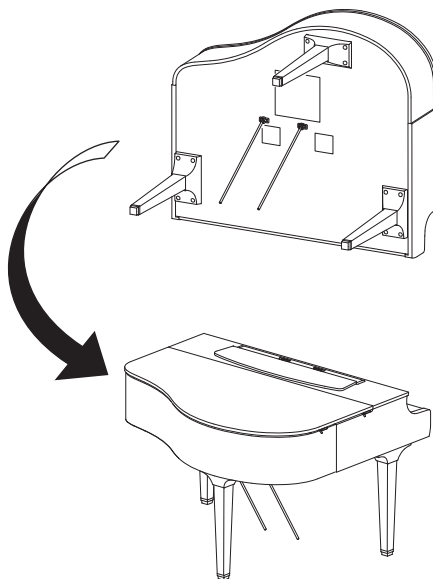

5 Установка блока педалей.

- 1 Удалите крепление и ленту, с помощью которых педальный шнур крепится к верхней части блока педалей.

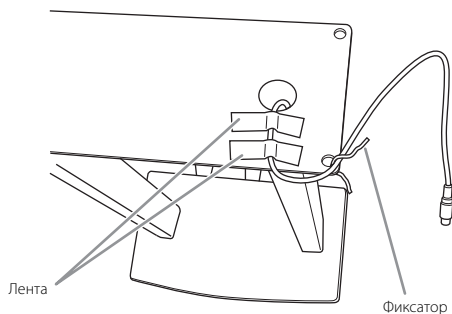

- 2 Прикрепите лицевую сторону блока педалей к нижней части устройства, завернув пальцами два крепежных винта (6 x 20 мм).

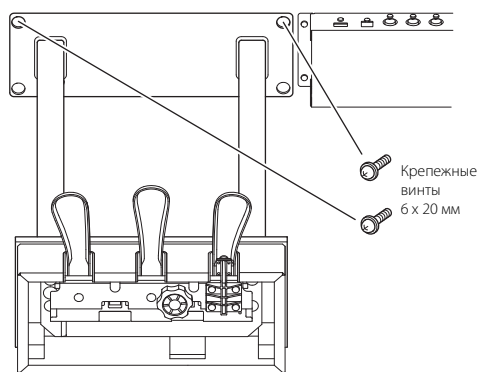

- 3 Вставьте распорки лиры в пазы блока педалей и убедитесь что они надежно закреплены.

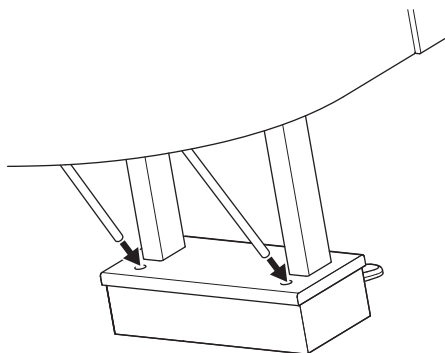

- 4 Совместите шнур с пазом на устройстве и прикрепите заднюю сторону блока педалей с помощью двух крепежных винтов (6 x 20 мм), а затем надежно затяните два винта лицевой стороны блока педалей, которые вы установили в шаге 5-2.

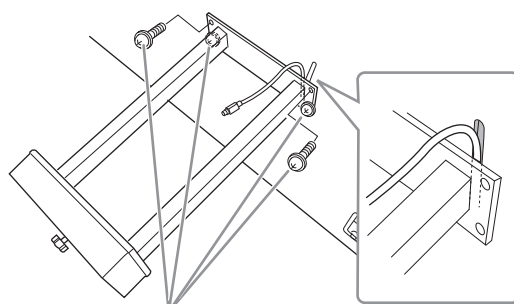

- 5 Ослабьте четыре винта, которые вы установили в шаге 3, затем надежно затяните четыре винта еще раз, проталкивая распорки лиры в направлении стрелки, как показано на рисунке.

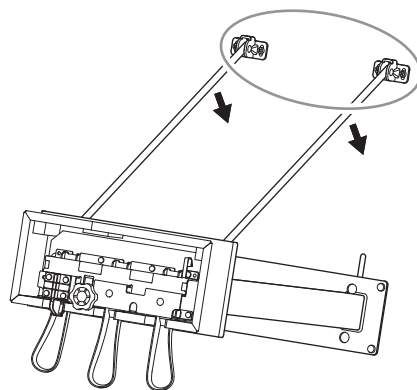

- 6 Вставьте штекер кабеля педали в разъем для педали. Вставьте штекер стрелкой вперед (в сторону клавиатуры). Если штекер не удастся вставить без усилия, не давите на него. Проверьте еще раз ориентацию штекера и попробуйте снова.

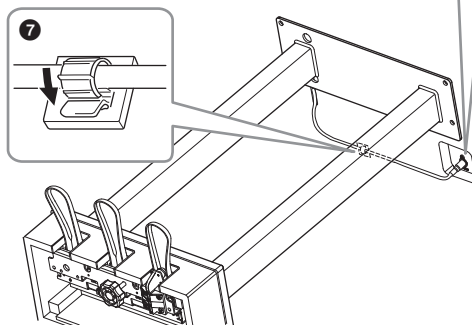
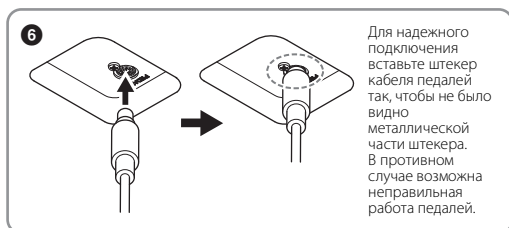

- 7 Прикрепите держатель кабеля к нижней части основного блока, как показано на рисунке, затем защелкните держатель вокруг кабеля.

- 6** Поворачивайте регулятор высоты до тех пор, пока он не придет в тесный контакт с поверхностью пола.

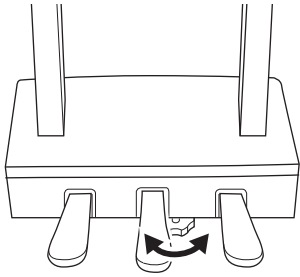

- 7** Вставьте кабель питания в разъем [AC IN].



- 8** Прикрепите крючок для наушников.

Прикрепите крючок для наушников, используя два тонких винта (4 x 10 мм), как показано на рисунке.

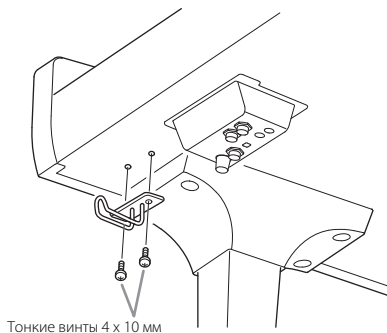

⚠ ВНИМАНИЕ

Для разборки инструмента выполните указанные действия в обратном порядке. В противном случае это может привести к выходу инструмента из строя или нанесению травмы. В частности, если вы положите основной блок без отсоединения блока педалей, педали сломаются.

По завершении сборки проверьте следующее:

- **Не осталось ли лишних деталей?**
→ Проверьте процедуру сборки и исправьте ошибки.
- **Не мешает ли инструмент открывать двери и перемещать предметы?**
→ Поставьте инструмент в удобное место.
- **Не болтается ли инструмент, когда вы его трясете (об этом можно судить по скрипящему звуку)?**
→ Затяните все винты.
- **Не смещается ли блок педалей и не слышно ли дребезжания при нажатии на педали?**
→ Поверните и установите регулятор так, чтобы блок твердо стоял на полу.
- **Плотно ли вставлены в разъемы кабели питания и блока педалей?**

⚠ ВНИМАНИЕ

При перемещении инструмента обязательно беритесь за нижнюю часть основного блока. Не беритесь за крышку клавиатуры или ее верхнюю часть. Неправильная переноска может привести к выходу инструмента из строя или к травме человека.

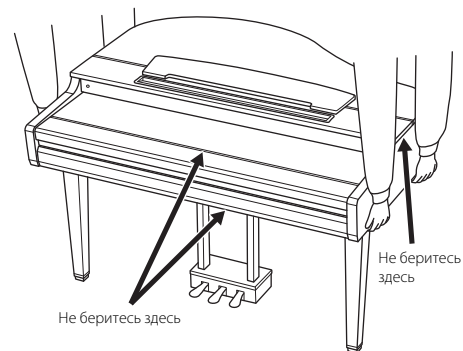

Транспортировка

При переездах инструмент можно перевозить вместе с другими вещами. Перемещать инструмент можно как в собранном, так и в разобранном виде, в котором вы первый раз достали его из коробки. Клавиатуру следует перевозить в горизонтальном положении. Не наклоняйте ее и не ставьте набок. Не подвергайте инструмент чрезмерной вибрации или сильным ударам. При транспортировке собранного инструмента убедитесь, что все винты туго затянуты и не были ослаблены при перемещении инструмента.

⚠ ВНИМАНИЕ

Если при игре на клавишах инструмент скрипит или покачивается, посмотрите схемы сборки и еще раз затяните все винты.

Сборка CVP-809

⚠ ВНИМАНИЕ

- Осуществляйте сборку инструмента на твердой и ровной поверхности в просторном месте.
- Не перепутайте и не потеряйте компоненты, правильно ориентируйте их при установке. Выполняйте сборку согласно приведенной в данном документе инструкции.
- Для выполнения сборки требуется не менее двух человек.
- Используйте только крепежные винты указанного размера, входящие в комплект поставки. Не используйте другие винты. Применение неподходящих по размеру винтов может привести к повреждению или неисправности инструмента.
- По завершении сборки каждого блока надежно затяните все винты.
- Для разборки инструмента выполните указанные действия в обратном порядке.

Вам понадобится крестовая (+) отвертка соответствующего размера.

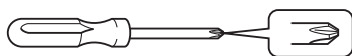

Извлеките комплектующие из упаковки и проверьте их наличие по списку.

Чтобы крышка клавиатуры случайно не открылась во время сборки, надавите на нее и удостоверьтесь, что листы бумаги (показаны на рисунке) остались на месте.

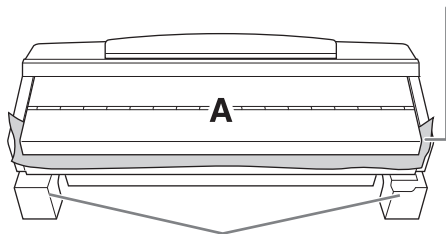

Для предотвращения возможного повреждения динамиков, расположенных в нижней части блока А, устанавливайте блок А на пенопластовые подставки. Обратите внимание на то, чтобы эти подставки не касались динамиков.

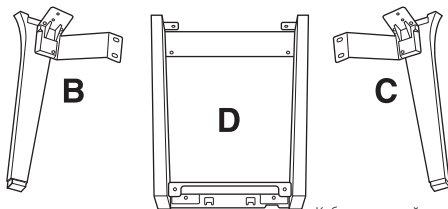

Кабель педалей закреплен внутри. При поставке с завода педали находятся в чехлах. Снимите чехол с правой педали для оптимального использования эффекта демпферной педали с обратной связью (GP Responsive Damper Pedal).



Защитные прокладки, 2 шт.
H
5 x 30 mm x 4



Кабель питания
M
4 x 20 mm x 3



Крючок для наушников
P
4 x 10 mm x 2

CVP-809B/CVP-809PE

J, L



5 x 18 mm x 10

N



4 x 10 mm x 2

Q



5 x 15 x 1.2 mm x 4

CVP-809PWH

J

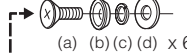

(a) (b) (c) (d) x 6

K



x 8

L



5 x 18 mm x 4

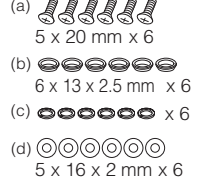

(a) 5 x 20 mm x 6
(b) 6 x 13 x 2.5 mm x 6
(c) 6 x 13 x 2.5 mm x 6
(d) 5 x 16 x 2 mm x 6

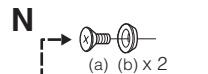

(a) (b) x 2

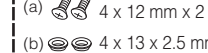

(a) 4 x 12 mm x 2
(b) 4 x 13 x 2.5 mm x 2

1 Прислоните блок А к стене, как показано на рисунке.

- 1 Подстелите большой кусок мягкой ткани, например одеяло, чтобы защитить поверхности пола и стены.
- 2 Прислоните блок А к стене с закрытой крышкой так, чтобы сторона с клавиатурой находилась снизу.

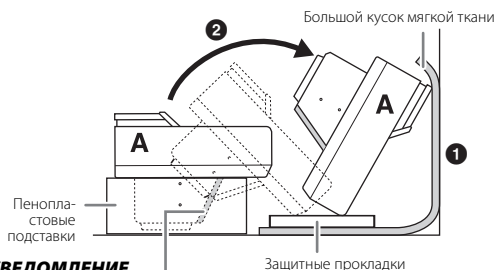

УВЕДОМЛЕНИЕ

Не прикасайтесь к защитной сетке динамика. Это может привести к повреждению внутренних компонентов динамика.

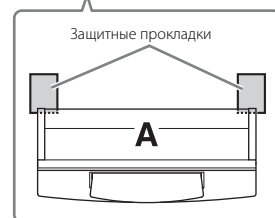

⚠ ВНИМАНИЕ

- Соблюдайте осторожность, чтобы не прищемить пальцы.

УВЕДОМЛЕНИЕ

- Верхняя часть поппитра не зафиксирована. Поддерживайте поппитр рукой, чтобы он не упал.
- Не ставьте основной блок нижней стороной вверх или задней стороной вниз.

2 Прикрепите блоки В и С к блоку А.

- 1 Выровняйте блоки В и А так, чтобы выступы совпали с отверстием.

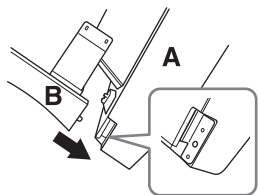

- 2 Прикрепите блок В к нижней поверхности блока А с помощью двух винтов Н.

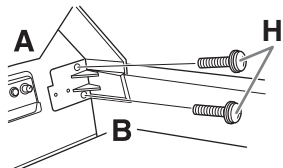

Скрепите компоненты, плотно прижав блок В к блоку А.

- 3 Прикрепите блок В к корпусу динамика на блоке А с помощью двух винтов J.

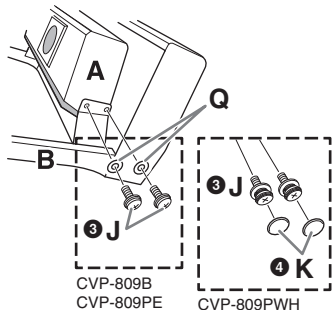

Если отверстия для винтов не совпадают, ослабьте остальные винты и отрегулируйте положение блока В.

- 4 (CVP-809PWH) Прикрепите два колпачка К.
- 5 Таким же способом закрепите блок С на блоке А.

3 Закрепите блок Е на блоке D.

Прикрепите блок Е к блоку D с помощью двух винтов L.

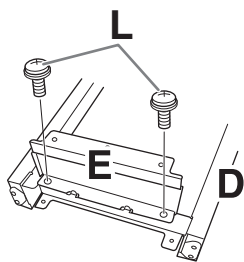

4 Закрепите блок D на блоке А.

- 1 Прикрепите блок D к нижней поверхности блока А с помощью двух винтов L.

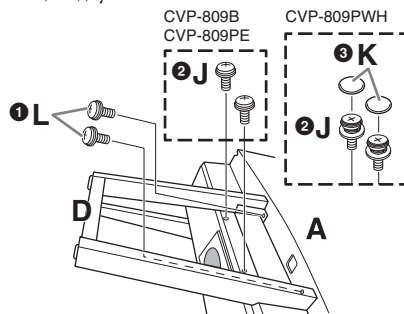

- 2 Прикрепите блок D к корпусу динамика на блоке А с помощью двух винтов J.
Если отверстия для винтов не совпадают, ослабьте остальные винты и отрегулируйте положение блока D.
- 3 (CVP-809PWH) Прикрепите два колпачка К.

5 Поднимите блок А и поставьте его в вертикальное положение.

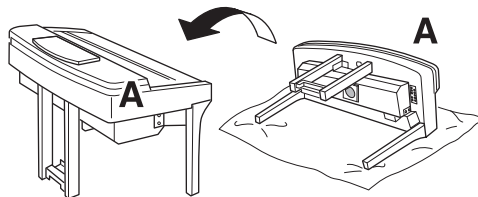

⚠ ВНИМАНИЕ

- Соблюдайте осторожность, чтобы не прищемить пальцы.
- Поднимая блок, не беритесь за крышку клавиатуры.

6 Установите блок F.

- 1 Снимите крышку с блока D.

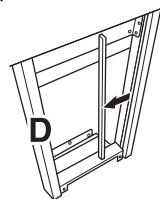

- 2 Отвяжите и распрямите упакованный кабель.

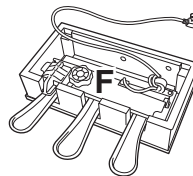

- 3 Протяните кабель педалей из-под блока D к задней стороне основного блока.

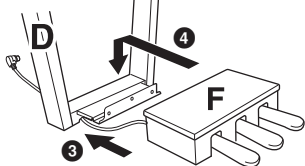

- 4 Поместите блок F на кронштейн блока D.
5 Прикрепите блок F к блоку D с помощью трех винтов M.

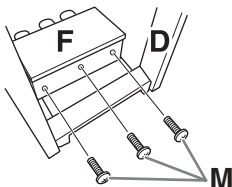

7 Подсоедините кабель педалей.

1 Вставьте штекер кабеля pedalного блока в разъем для него. Для надежного подключения вставьте штекер кабеля педалей так, чтобы не было видно металлической части штекера. В противном случае возможна неправильная работа педалей.

2 Протяните кабель педалей между блоками D и E.

3 Вставьте кабель педалей в паз на блоке D, затем правильно установите крышку на паз.

Правильно

Неправильно

- 4 Прикрепите модуль G двумя винтами N.

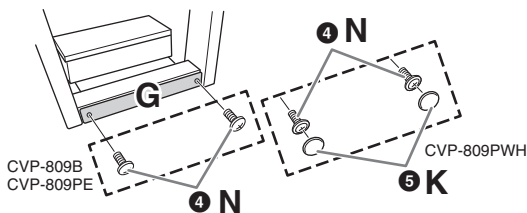

- 5 (CVP-809PWH) Прикрепите два колпачка K.

- 8 Вставьте вилку кабеля питания в разъем [AC IN].

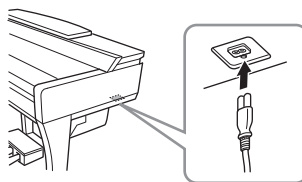

- 9 Поворачивайте регулятор высоты до тех пор, пока он не придет в тесный контакт с поверхностью пола.

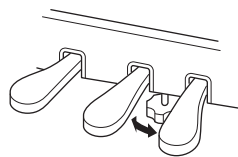

- 10 Прикрепите крючок для наушников.

Прикрепите крючок для наушников, используя два винта P, как показано на рисунке.

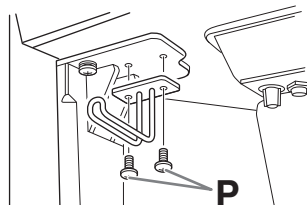

По завершении сборки проверьте следующее:

- Не осталось ли лишних деталей?
→ Проверьте процедуру сборки и исправьте ошибки.
- Не мешает ли инструмент открывать двери и перемещать предметы?
→ Поставьте инструмент в удобное место.
- Не болтается ли инструмент, когда вы его трясете (об этом можно судить по скрипящему звуку)?
→ Затяните все винты.
- Не смещается ли блок педалей и не слышно ли дребезжания при нажатии на педали?
→ Поверните и установите регулятор так, чтобы блок твердо стоял на полу.
- Плотны ли вставлены в разъемы кабели питания и блока педалей?

⚠ ВНИМАНИЕ

При перемещении инструмента обязательно беритесь за нижнюю часть основного блока. Не беритесь за крышку клавиатуры или ее верхнюю часть. Неправильная переноска может привести к выходу инструмента из строя или к травме человека.

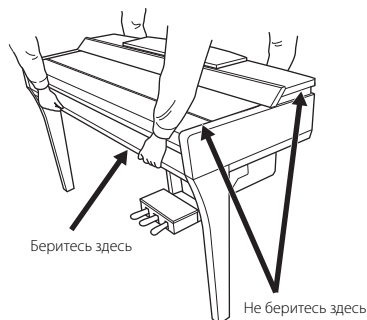

Транспортировка

При переездах инструмент можно перевозить вместе с другими вещами. Перемещать инструмент можно как в собранном, так и в разобранном виде, в котором вы первый раз достали его из коробки. Клавиатуру следует перевозить в горизонтальном положении. Не наклоняйте ее и не ставьте набок. Не подвергайте инструмент чрезмерной вибрации или сильным ударам. При транспортировке собранного инструмента убедитесь, что все винты туго затянуты и не были ослаблены при перемещении инструмента.

⚠ ВНИМАНИЕ

Если при игре на клавишах инструмент скрипит или покачивается, посмотрите схемы сборки и еще раз затяните все винты.

Сборка CVP-805

⚠ ВНИМАНИЕ

- Осуществляйте сборку инструмента на твердой и ровной поверхности в просторном месте.
- Не перепутайте и не потеряйте компоненты, правильно ориентируйте их при установке. Выполняйте сборку согласно приведенной в данном документе инструкции.
- Для выполнения сборки требуется не менее двух человек.
- Используйте только крепежные винты указанного размера, входящие в комплект поставки. Не используйте другие винты. Применение неподходящих по размеру винтов может привести к повреждению или неисправности инструмента.
- По завершении сборки каждого блока надежно затяните все винты.
- Для разборки инструмента выполните указанные действия в обратном порядке.

Вам понадобится крестовая (+) отвертка соответствующего размера.

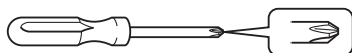

Извлеките комплектующие из упаковки и проверьте их наличие по списку.

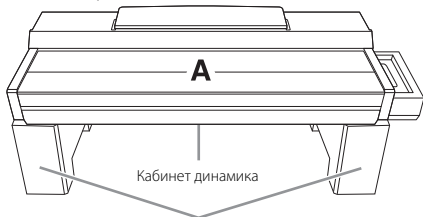

Извлеките пенополистироловые подставки из упаковки, поместите их на ровную поверхность и установите на них компонент А. При размещении подставок проследите, чтобы они не блокировали корпус динамика с нижней стороны компонента А.

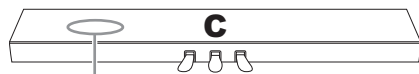

Кабель педалей упакован внутри него.

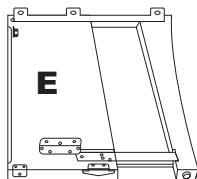
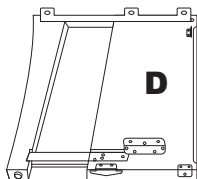

Кабель питания



Держатели для кабелей, 2 шт.



Крючок для наушников

1 Прикрепите компонент С к компонентам D и E.

- 1 Установите С, D и E, как показано на рисунке.
- 2 Отвяжите и распрямите упакованный кабель. Не выбрасывайте виниловый шнурок. Виниловый шнурок понадобится в дальнейшем при выполнении шага 5.
- 3 Прикрепите D и E к С с помощью четырех винтов F.

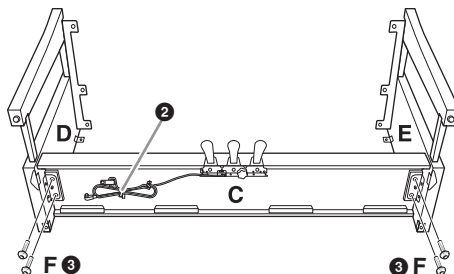

2 Подсоедините компонент В.

- 1 Совместите отверстия для винтов на верхней стороне компонента В с отверстиями для кронштейна на компонентах D и E, затем присоедините верхние углы компонента В к компонентам D и E, завернув пальцами два винта G. Эти винты надежно затягиваются в шаге 4-3.
- 2 Закрепите нижний конец компонента В с помощью четырех винтов H.

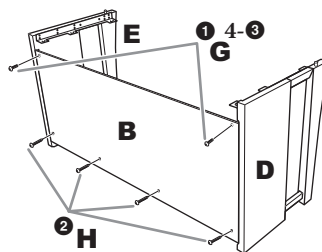

3 Установите компонент А.

При установке компонента А держите руки на расстоянии не менее 15 см от краев. Выступы в верхней части D и E должны быть вставлены в отверстия в нижней стороне компонента А.

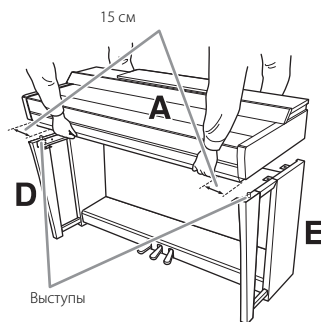

⚠ ВНИМАНИЕ

- Будьте внимательны, чтобы не уронить этот блок и не прищемить пальцы.
- Держите основной блок только так, как указано на рисунке.

4 Закрепите компонент А.

- 1 Отрегулируйте положение А таким образом, чтобы внутренние линии боковых планок А и D/E были выровнены так, как показано на рисунке.
- 2 Прикрепите компонент А с помощью шести винтов F.
- 3 Надежно затяните винты G, установленные в шаге 2-1, на верхней части компонента В.

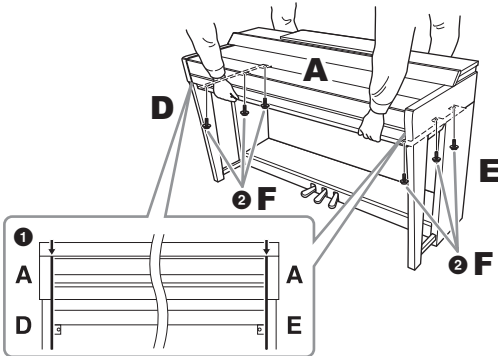

5 Присоедините педальный шнур и кабель питания.

- 1 Вставьте штекер кабеля педального блока в разъем для него.

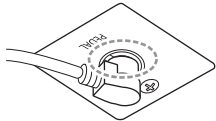

Для надежного подключения вставьте штекер кабеля педалей так, чтобы не было видно металлической части штекера. В противном случае возможна неправильная работа педалей.

- 2 Присоедините держатели для кабеля к задней панели, как показано на рисунке, и защелкните кабель в держателях.
- 3 Если кабель педалей оказался длиннее, чем нужно, закрепите лишнюю часть с помощью винилового шнура.
- 4 Вставьте вилку кабеля питания в разъем [AC IN].

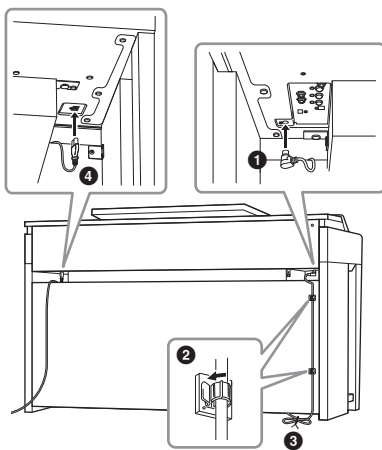

6 Поворачивайте регулятор высоты до тех пор, пока он не придет в тесный контакт с поверхностью пола.

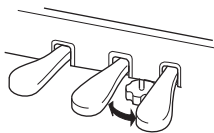

7 Прикрепите крючок для наушников.

Прикрепите крючок для наушников, используя два винта J, как показано на рисунке.

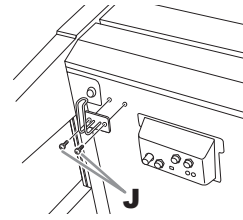

По завершении сборки проверьте следующее:

- Не осталось ли лишних деталей?
→ Проверьте процедуру сборки и исправьте ошибки.
- Не мешает ли инструмент открывать двери и перемещать предметы?
→ Поставьте инструмент в удобное место.
- Не болтается ли инструмент, когда вы его трясете (об этом можно судить по скрипящему звуку)?
→ Затяните все винты.
- Не смещается ли блок педалей и не слышно ли дребезжания при нажатии на педали?
→ Поверните и установите регулятор так, чтобы блок твердо стоял на полу.
- Плотны ли вставлены в разъемы кабеля питания и блока педалей?

⚠ ВНИМАНИЕ

При перемещении инструмента обязательно беритесь за нижнюю часть основного блока. Не беритесь за крышку клавиатуры или ее верхнюю часть. Неправильная переноска может привести к выходу инструмента из строя или к травме человека.

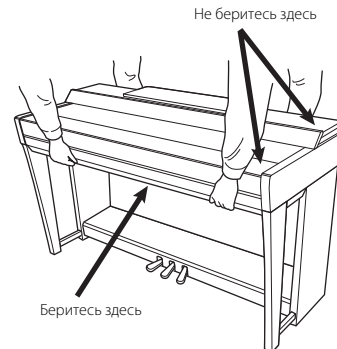

Транспортировка

При переездах инструмент можно перевозить вместе с другими вещами. Перемещать инструмент можно как в собранном, так и в разобранном виде, в котором вы первый раз достали его из коробки. Клавиатуру следует перевозить в горизонтальном положении. Не наклоняйте ее и не ставьте набок. Не подвергайте инструмент чрезмерной вибрации или сильным ударам. При транспортировке собранного инструмента убедитесь, что все винты туго затянуты и не были ослаблены при перемещении инструмента.

⚠ ВНИМАНИЕ

Если при игре на клавишах инструмент скрипит или покачивается, посмотрите схемы сборки и еще раз затяните все винты.

Устранение неполадок

Общего характера	
При включении и отключении питания слышны щелчки или треск.	На инструмент подается электропитание. Это не является неисправностью.
Питание инструмента автоматически отключается.	Это не является неисправностью и происходит благодаря функции автоматического отключения питания. При необходимости можно настроить параметр функции автоматического отключения питания (стр. 19).
Из динамиков инструмента слышен шум.	Шум может возникать, если вблизи инструмента используется или звонит мобильный телефон. Отключите мобильный телефон или используйте его на большем расстоянии от инструмента.
Во время работы с инструментом и приложением на смарт-устройстве, таком как смартфон или планшет, слышен шум из динамиков инструмента или подключенных к нему наушников.	Если инструмент используется вместе с приложениями для смарт-устройства, рекомендуется включить функции Wi-Fi или Bluetooth после включения на устройстве авиарежима для устранения помех, создаваемых мобильной связью.
На ЖК-дисплее имеются несколько точек, которые всегда светятся, или несколько точек, которые никогда не светятся.	Это дефектные пиксели, которые иногда возникают на ЖК-дисплеях TFT-LCD. Он не является признаком неправильной работы.
Во время игры слышится механический шум.	Механизм клавиатуры данного инструмента имитирует механизм клавиатуры настоящего фортепьяно. Аналогичный механический звук также можно услышать при игре на акустическом инструменте.
При игре на клавиатуре качество звука у разных нот немного разное.	Так и должно быть. Это результат использования в инструменте технологии сэмплирования.
Некоторые тембры построены на основе зацикленных звуковых фрагментов (петель).	
При использовании некоторых тембров с увеличением высоты звука слышен шум или эффект вибрато.	
Уровень общей громкости слишком низок, или звук отсутствует совсем.	<p>Выбран слишком низкий уровень основной громкости. С помощью диска управления [MASTER VOLUME] (ОБЩАЯ ГРОМКОСТЬ) (стр. 20) установите нужную громкость.</p> <p>Все партии клавиатуры выключены. На экране Home нажмите [Main]/[Layer]/[Left] для включения нужной партии (стр. 49).</p> <p>Возможно, для отдельных партий заданы слишком низкие уровни громкости. Увеличьте громкость на экране Balance (стр. 42).</p> <p>Убедитесь, что переключатель нужного канала установлен в положение On (Вкл.) (стр. 97).</p> <p>Убедитесь, что к разьему для наушников [PHONES] не подключены наушники или переходник.</p> <p>Убедитесь, что параметр Speaker (Динамик) в меню [Menu] → [Utility] → [Speaker/Connectivity] установлен в положение On (Вкл.).</p>
Звук искажен или зашумлен.	<p>Возможно, установлен слишком высокий уровень громкости. Проверьте, правильно ли настроены соответствующие параметры громкости.</p> <p>Это может быть вызвано определенными параметрами эффектов или резонанса фильтра. Проверьте настройки эффекта или фильтра и измените их соответствующим образом на экране микшера, см. справочное руководство на веб-сайте (стр. 9).</p>
Звучат не все одновременно проигрываемые ноты или кажется, что звук стиля или композиции отсекается.	Возможно, превышено предельное значение полифонии (стр. 127) инструмента. Если этот максимум превышен, сыгранные первыми ноты заглушаются, чтобы дать возможность прозвучать последующим нотам.
Громкость клавиатуры ниже, чем громкость проигрывания композиции или стиля.	Возможно, установлены слишком низкие уровни громкости партий клавиатуры. Установите более высокий уровень громкости тембров (Main/Layer/Left) или более низкий уровень громкости для параметра Style/Song на экране Balance (стр. 42).
Некоторые символы в именах файлов и папок искажены.	Изменились языковые настройки. Укажите правильный язык имени файла или папки (стр. 22).

Общего характера	
Существующий файл не отображается на экране.	Возможно, было изменено или удалено расширение имени файла (.MID и т. п.). Переименуйте файл вручную на компьютере, добавив нужное расширение.
	Инструмент не может обрабатывать файлы с именами длиннее 50 знаков. Переименуйте файл, сократив длину имени до 50 знаков или менее.

Тембр	
Тембр, выбранный на экране выбора тембра, не звучит.	Проверьте, включена ли выбранная партия (стр. 49).
Слышен двойной звук или звук, напоминающий звучание флэнжера. При каждом нажатии клавиши звук немного другой.	Для партий Main и Layer установлено значение On (Вкл.), и обе они настроены на воспроизведение одного и того же тембра. Отключите партию Layer или измените тембр одной из партий.
Некоторые тембры меняют высоту звучания на целую октаву при игре в верхних или нижних регистрах.	Это не является неисправностью. Некоторые тембры имеют ограничения по высоте звука. Если предел достигнут, происходит такой сдвиг.
Звук не слышен или звучит странно в левой части клавиатуры.	Если для параметра Stop ACMP с помощью меню [Menu] → [StyleSetting] → [Setting] установлено значение, отличное от Disabled (Отключено), тембр в разделе аккордов звучит не как обычно, если включена кнопка [ACMP ON/OFF]. Задайте для параметра Stop ACMP значение Disabled (Отключено) или выключите кнопку [ACMP ON/OFF]. Дополнительные сведения о функции Stop ACMP см. в справочном руководстве на веб-сайте (стр. 9).

Стиль	
Стиль не воспроизводится даже при нажатой кнопке [START/STOP].	Возможно, ритмический канал выбранного стиля не содержит данных. Нажмите кнопку [ACMP ON/OFF] и начните играть в левой части клавиатуры для запуска партии аккомпанемента стиля.
Воспроизводится только ритмический канал, звуки аккомпанемента не слышны.	Убедитесь в том, что функция автоаккомпанемента включена; нажмите кнопку [ACMP ON/OFF].
	Играйте на клавишах в разделе аккордов клавиатуры (стр. 58).
Не удается выбрать стили на USB-устройстве хранения данных.	Стиль нельзя выбрать, если размер файла стиля слишком велик (около 120 Кбайт и более), потому что такой стиль не может быть загружен в инструмент.

Композиция	
Не удается выбрать композицию.	Возможно, изменились языковые настройки. Укажите правильный язык для имени файла данных композиции (стр. 22).
	Композицию нельзя выбрать, если размер файла слишком велик (около 3 МБ и более), потому что такая композиция слишком большая, чтобы инструмент мог ее прочесть.
	Формат файлов не поддерживается. См. сведения о поддерживаемых форматах композиций в стр. 66.
Не удается начать воспроизведение композиции	Воспроизведение композиции закончилось, дойдя до конца. Вернитесь в начало композиции, нажав кнопку [■] (Остановка) на панели SONG CONTROL (УПРАВЛЕНИЕ КОМПОЗИЦИЕЙ).
(MIDI) Воспроизведение композиции обрывается, не дойдя до конца.	Включена обучающая функция Guide. В этом случае воспроизведение приостанавливается и ожидает, пока не будет нажата нужная клавиша. Выключите функцию Guide (стр. 71).
(MIDI) Номер такта отличается от указанного в партитуре на экране положения в композиции Song Position, вызываемом нажатием кнопок [◀ ◀] (Перемотка)/[▶ ▶] (Быстрая перемотка вперед).	Это случается при воспроизведении музыкальных данных с жестко заданным темпом.

Композиция	
(MIDI) Некоторые каналы не воспроизводятся во время воспроизведения композиции.	Возможно, воспроизведение этих каналов отключено. Разрешите воспроизведение каналов, которые находились в состоянии Off (Выкл.) (стр. 97).
Индикаторы не горят при воспроизведении композиции, даже если включена функция Guide (функция обучения).	Функция Guide может использоваться только если воспроизводится MIDI-композиция. Она недоступна для аудиоконпозиций.
	Индикаторы клавиш не могут указывать ноты, выходящие за предел 88-клавишного диапазона.
	Если кнопка [ACMP ON/OFF] включена, индикаторы для партии левой руки не работают. При необходимости выключите кнопку [ACMP ON/OFF] во время использования этой функции.
(MIDI) Индикаторы загораются на одну или две октавы выше/ниже реальной высоты звука.	Индикаторы иногда загораются на одну или две октавы выше/ниже реальной высоты звука в зависимости от выбранного тембра.
(MIDI) Темп, ритм, размер и партитура отображаются неправильно.	Некоторые из композиций для инструмента были записаны в так называемом свободном темпе. Темп, ритм, размер и партитура таких композиций будут отображаться неправильно.
(MIDI) При просмотре текста композиции на экране Score (Партитура) некоторые тексты могут быть пропущены и не отображаться.	Недостаточно места для отображения текста. Для Score (Партитура) выберите любой размер, кроме Medium (Средний) с помощью параметра View Setting (Настройка просмотра) (стр. 70).
Появляется сообщение о том, что USB-устройство хранения данных недоступно, и запись прерывается.	Убедитесь, что вы используете совместимое USB-устройство (стр. 100).
	Убедитесь в том, что на флеш-устройстве USB достаточно памяти (стр. 101).
	Если используется USB-устройство, на которое уже были записаны данные, сначала убедитесь в отсутствии важных данных в памяти устройства, затем отформатируйте его (стр. 101) и попробуйте снова произвести запись.
Уровень громкости воспроизведения композиции меняется в зависимости от выбранной композиции.	Уровни громкости композиций MIDI и аудио установлены независимо друг от друга. После выбора тембра настройте громкость на экране Balance (стр. 42).

Микрофон	
Не удается записать сигнал с микрофонного входа.	Сигнал с микрофонного входа невозможно записать путем записи MIDI-композиции. Запишите сигнал путем записи аудио (стр. 75).
На звук микрофона накладывается гармонизация.	Для параметра Vocal Harmony (Гармонизация вокала) установлено значение On (Вкл.). Выключите гармонизацию вокала (стр. 84).
Эффект гармонизации вокала звучит искаженно или фальшиво.	Микрофон улавливает посторонние звуки, например воспроизводимый инструментом аккомпанемент. В частности, искажение эффекта гармонизации вокала может быть вызвано басами. Способы решения проблемы: <ul style="list-style-type: none"> • При пении держите микрофон как можно ближе к губам. • Используйте узконаправленный микрофон. • Уменьшите основную громкость или настройте громкость на экране Balance (стр. 42).
Эффект вокальной гармонизации не применяется, даже когда он включен.	В режиме Chordal вокальная гармонизация добавляется только при фиксировании аккордов. Попробуйте следующие действия: <ul style="list-style-type: none"> • Включите кнопку [ACMP ON/OFF] и воспроизведите аккорды в разделе аккордов во время воспроизведения стиля. • Включите левую партию и сыграйте аккорды в левой части клавиатуры. • Воспроизведите композицию, содержащую аккорды. • Установите для параметра Stop ACMP любое значение, отличное от Disabled (Отключено), с помощью меню [Menu] → [StyleSetting] → [Setting]. Дополнительные сведения см. в Справочном руководстве на веб-сайте (стр. 9).

Микшер	
Странное или отличающееся от ожидаемого звучание при смене ритма/перкуSSIONных тембров (ударные и т. п.) в стиле или композиции с помощью микшера.	При смене ритма или перкуSSIONных тембров (ударных установок и т. п.) в композиции и стиле аккомпанемента с помощью параметра VOICE происходит сброс значений точных настроек, относящихся к тембру ударных. В некоторых случаях это может привести к невозможности восстановления исходного звучания. Вы можете восстановить исходный звук, заново выбрав ту же композицию или стиль.

Педаль/педали, подключаемая к разъему AUX	
Функции сустейна, sostenuto и приглушения не работают для соответствующих педалей.	Возможно, кабель педали плохо подсоединен к разъему педали. Подключите вилку педального шнура к соответствующему разъему (стр. 115, 119, 122). Убедитесь, что каждой педали присвоена соответствующая функция Sustain, Sostenuto и Soft (стр. 38).
Обратное значение настройки включения/выключения ножного переключателя/контроллера, подключенного к гнезду [AUX PEDAL].	Выключите питание инструмента и затем включите его снова, не нажимая ножной переключатель/контроллер, либо измените параметры полярности в разделе [Menu] → [Assignable] → [Pedal].
Правая педаль функционирует неправильно.	Электропитание инструмента могло быть включено при нажатой правой педали. Нажмите и отпустите правую педаль для восстановления правильной работоспособности.

Подключение	
Динамики не отключаются при подсоединении наушников к разъему [PHONES].	Для параметра динамика задано значение On (Вкл.). Смените значение параметра динамика на Headphone Switch (Переключение на наушники) с помощью меню [Menu] → [Utility] → [Speaker/Connectivity].
Значок беспроводной локальной сети не отображается на экране меню, хотя USB-адаптер беспроводной локальной сети подключен.	Отсоедините USB-адаптер беспроводной локальной сети и снова подключите его.
Не удается выполнить сопряжение и подключение устройства с Bluetooth к инструменту.	Проверьте, включена ли функция Bluetooth на устройстве с Bluetooth. Для подключения устройства с Bluetooth к инструменту функции Bluetooth обоих устройств должны быть включены. Необходимо выполнить сопряжение устройства с Bluetooth и инструмента, чтобы подключить их друг к другу посредством Bluetooth (стр. 105). Если рядом находится устройство (микроволновая печь, беспроводное устройство локальной сети), которое излучает сигналы в полосе частот 2,4 ГГц, переместите этот инструмент от устройства, которое излучает радиочастотные сигналы.
Звуковой сигнал устройства, подключенного в разъем [AUX IN], прерывается.	Громкость выходного сигнала внешнего устройства, подключенного к инструменту через разъем [AUX IN], слишком низкая. Увеличьте громкость выходного сигнала внешнего устройства. Уровень громкости, воспроизводимый через динамики этого инструмента, можно настроить, используя регулятор [MASTER VOLUME]. Функция Noise Gate (Шумовой шлюз) может отрезать тихие звуки. Если это случилось, выключите параметр AUX IN Noise Gate (Шумовой шлюз для AUX IN) (стр. 104).

Технические характеристики

		CVP-809GP (Цифровой рояль)	CVP-809	CVP-805	
Название изделия		Цифровое фортепиано			
Размеры/Вес	Ширина [Для моделей с полированной поверхностью]	[1430 мм]	1426 мм [1429 мм]	1420 мм [1423 мм]	
	Высота [Для моделей с полированной поверхностью]	С закрытым пюпитром	913 мм	868 мм [872 мм]	868 мм [871 мм]
		С поднятым пюпитром	[1076 мм]	1027 мм [1028 мм]	1026 мм [1027 мм]
		С поднятой крышкой	[1554 мм]	-	
	Глубина [Для моделей с полированной поверхностью]	[1236 мм]	612 мм [612 мм]	592 мм [593 мм]	
Вес [Для моделей с полированной поверхностью]	[125 кг]	82 кг [84 кг]	80 кг [84 кг]		
Интерфейс управления	Клавиатура	Количество клавиш	88		
		Тип	Клавиатура GrandTouch: деревянные клавиши (только белый цвет), синтетическое черное дерево и верхние части клавиш из слоновой кости, механизм возврата		
		88-клавишная взвешенная клавиатура с эффектом молоточковой механики	Есть		
		Противовес	Есть	-	
		Реакция на силу нажатия	Hard2/Hard1/Medium/Soft1/Soft2		
	Педаль	Количество педалей	3: Демпферная (с функцией полупедали), sostenuto, приглашающая звук		
		Назначаемые функции	Сустейн, sostenuto, приглушение звука, скольжение высоты звука, воспроизведение/приостановка воспроизведения композиции, включение/выключение режима воспроизведения стиля, громкость и т. д.		
		Педаль GP Response Damper Pedal	Есть	-	
	Экран	Тип	Цветной ЖК-экран TFT (сенсорный экран)		
		Размер	800 x 480 точек 9,0 дюйма	800 x 480 точек 7,0 дюйма	
		Функция отображения партитуры/текста композиции/текста	Есть		
		Язык	Английский, японский, немецкий, французский, испанский, итальянский		
	Панель	Язык	Английский		
Корпус	Тип крышки клавиатуры	Складная			
	Пюпитр	Да (с зажимами для музыки)			
Тембры	Генерация тона	Звук фортепиано	Yamaha CFX, Bösendorfer Imperial		
		Бинауральное сэмплирование	Да (только тембр «CFX Grand»)		
	Эффект фортепиано	VRM	Есть		
		Сэмплирование звука отпущенных клавиш	Есть		
		Плавное отпускание	Есть		
	Полифония (макс.)	256			
	Preset (Предустановка)	Количество тембров	1605 тембров + 58 ударных установок/специальных эффектов + 480 тембров XG	1315 тембров + 49 ударных установок/специальных эффектов + 480 тембров XG	
		Количество тембров VRM	17	14	
		Количество тембров Super Articulation	S.Art2: 36, S.Art: 301	S.Art: 227	
	Пользовательские	Редактирование тембра	Есть		
Совместимость		XG, GS (для воспроизведения композиций), GM, GM2			
Прочие функции	Монофонический/полифонический	Есть			

		CVP-809GP (Цифровой рояль)	CVP-809	CVP-805
Эффекты	Типы	Ревверберация	65 встроенных +30 пользовательских	
		Хорус	107 встроенных +30 пользовательских	106 встроенных +30 пользовательских
		Эффект вставки	358 встроенных +30 пользовательских	
		Эффект вариации	358 встроенных +30 пользовательских	
		Главный компрессор	5 встроенных +30 пользовательских	
		Основной эквалайзер	5 встроенных +30 пользовательских	
		Эквалайзер партии	27 партий	
		Гармонизация вокала	54 встроенных +60 пользовательских	
		Интеллектуальная система контроля акустики (IAC)	Есть	
	Стереофонический оптимизатор	Есть		
Функции	Наложение тембров (Layer)	Есть		
	Разделение (Split)	Есть		
Стили	Предустановка	Количество стилей	675	525
		Типы аппликатуры	Single Finger (Для игры одним пальцем), Fingered (Традиционный), Fingered On Bass (Басовая аппликатура), Multi Finger (Игра аккордами), AI Fingered (Традиционный с использованием искусственного интеллекта), Full Keyboard (Вся клавиатура), AI Full Keyboard (Вся клавиатура с использованием искусственного интеллекта)	
		Управление стилем	INTRO x 3, MAIN VARIATION x 4, FILL x 4, BREAK, ENDING x 3	
	Пользовательские	Создание стилей	Есть	
	Прочие функции	Настройка в одно касание	4 для каждого стиля	
		Chord Looper	Есть	
	Совместимость		Формат файла стиля (SFF), формат файла стиля GE (SFF GE)	
Композиции (MIDI)	Предустановка	Число встроенных композиций	50 классических + 303 учебных композиций + 50 популярных	
		Запись	Количество дорожек	16
	Объем данных		Прибл. 3 Мб/композиция	
	Создание композиций		Есть	
	Формат	Воспроизведение	SMF (Формат 0, Формат 1), XF	
Запись		SMF (формат 0)		
Композиции (Аудио)	Время записи (макс.)	80 мин/композиция		
	Формат	Воспроизведение	WAV (44,1 КГц, 16 бит, стерео), MP3 (MPEG-1 Audio Layer-3)	
		Запись	WAV (44,1 КГц, 16 бит, стерео), MP3 (MPEG-1 Audio Layer-3)	
	Функции	Растяжение времени, Сдвиг высоты звука, Подавление вокала	Есть	
Функции	Регистрационная память	Количество кнопок	8	
		Элемент управления	Последовательность вызова регистрационных файлов, приостановка	
	Список воспроизведения	Количество записей (макс.)	2,500	
	Урок/обучение		Follow Lights (Следуйте подсветке), Any Key (Любая клавиша), Karao-Key, Your Tempo (Свой темп) (с индикаторами)	
	Общие элементы управления	Метроном	Есть	
		Диапазон темпа	5–500, собственный темп	
		Транспонирование	-12 – 0 – +12	
		Подстройка	414,8–440–466,8 Гц (с шагом примерно в 0,2 Гц)	
Тип температуры		9 типов		

		CVP-809GP (Цифровой рояль)	CVP-809	CVP-805
Функции	Bluetooth (Эта функция может отсутствовать в зависимости от страны, где приобретено изделие.)	Версия Bluetooth	4.1	
		Поддерживаемый профиль	A2DP	
		Совместимый кодек	SBC	
		Беспроводной вывод	Bluetooth, класс 2	
		Максимальное расстояние связи	Около 10 м	
		Диапазон частоты передачи	2402–2480 МГц	
		Максимальная выходная мощность (ЭИИМ)	4 дБм	
		Тип модуляции	GFSK, π/4 DQPSK, 8DPSK	
	Разное	Функция Piano Room	Есть	
		Выход экрана на внешний монитор	Да (используя имеющийся в продаже USB-адаптер для экрана) * Список совместимых устройств см. на веб-сайте Yamaha Downloads.	
		Регулировка яркости	Да (индикаторы экрана/кнопки)	
		Аудиоинтерфейс USB	44,1 кГц, 24 бит, стерео	
Хранение данных и подключение	Хранение	Внутренняя память	Прибл. 2 Гб	
		Внешние устройства	USB-устройство хранения данных	
	Подключение	Наушники	Стандартный штекерный стереоразъем (2 шт.)	
		Микрофон	Микрофон/линейный вход (стандартный монофонический штекерный разъем), громкость входного сигнала	
		MIDI	IN, OUT, THRU	
		AUX IN, разъем	Штекерный мини-стереоразъем	
		AUX OUT	L/L+R, R	
		AUX PEDAL	Есть	
		Разъем USB TO DEVICE	Есть (2 шт.)	
USB TO HOST	Есть			
Звуковая система	Усилители	(40 Вт + 30 Вт + 20 Вт), 2 шт. + 80 Вт		(45 Вт + 20 Вт), 2 шт.
	Колонки	(16 см + 5 см + 2,5 см (куполообразные)), 2 шт. + 20 см, Диффузорный динамик из хвойных пород, порт Twisted Flare		(16 см + 2,5 см (куполообразные)), 2 шт.
Источник питания	Автоматическое отключение питания	Есть		
Принадлежности в комплекте		Руководство пользователя, сборник нот, гарантия*, Online Member Product Registration (Регистрация продукта в системе Online Member), Кабель питания, банкетка* * Может не входить в комплект поставки в вашем регионе. Уточните у местного торгового представителя Yamaha.		
Принадлежности, продаваемые отдельно (В отдельных регионах может не входить в комплект поставки).		Наушники (NPH-150/NPH-100/NPH-50), ножные переключатели (FC4A/FC5), Ножной контроллер (FC7), USB-адаптер беспроводной локальной сети (UD-WL01), Беспроводной MIDI-адаптер (MD-BT01/UD-BT01)		

В содержании данного руководства приведены последние на момент публикации технические характеристики. Для получения последней версии руководства посетите веб-сайт корпорации Yamaha и загрузите файл с руководством. Так как технические характеристики, оборудование и отдельно продаваемые принадлежности могут различаться в разных странах, обратитесь за информацией к представителю корпорации Yamaha в своем регионе.

Указатель

A — Z

AI Fingered, режим	65
Auto Power Off (Автоматическое отключение питания)	19
AUX IN, разъем	104
Bank	88
Bluetooth Audio	105
Chord (Аккорд)	65
Chord Looper	61
Chordal (Аккордовый режим)	84
Chorus (Хорус)	96
Compressor (Компрессор)	96
Demo (Демонстрация)	13
EQ (Эквалайзер)	96
Guide (Функция обучения)	71
IAC (Intelligent Acoustic Control) Интеллектуальная система контроля акустики	20
Left Hold (Удержание левой партии)	52
Metronome (метроном)	39
MIDI-композиция	66
MIDI-подключение	108
MP3	75
Multi Finger, тип аппликатуры аккордов	64
One Touch Setting (Настройка в одно касание)	62
OTS	62
Pan (Панорамирование)	96
Piano Lock (Фиксация настроек режима фортепиано)	53
Piano Room	44
Reference Manual (Справочное руководство)	9
Rename (Переименование)	33
Reverb (Реверберация)	96
Single Finger, тип аппликатуры аккордов	64
Song (Композиция)	66
Style (Стиль)	57
Super Articulation	54
Tempo (Темп)	39
Touch Response (Реакция на силу нажатия)	40
USB-адаптер беспроводной локальной сети	103
USB-устройство хранения данных	100
Vocal Harmony (Гармонизация вокала)	84
Vocoder (Вокодер)	84
Vocoder-Mono, режим монофонического вокодера	84
VRM	53
WAV	75

A

Автоаккомпанемент	57
Авторское право	22
Аудиоинтерфейс USB	102
Аудиокомпозиция	66

Б

Баланс	42
Баланс громкости	42

Бинауральное сэмплирование	21
Брейк	61

В

Ввод символа	36
Версия	22
Воспроизведение (Композиция)	66
Воспроизведение (Стиль)	60
Восстановление	42
Восстановление заводских настроек	42
Вращающийся динамик	56
Вставка	61
Вступление	60
Входной звуковой сигнал	104
Высота звука	41

Г

Главный компрессор	96
Главный экран	26
Громкость	20
Громкость (Композиция)	42
Громкость (Стиль)	42

Д

Демпферная педаль	38
Демпферная педаль с обратной связью	38
Диск для ввода данных	30

З

Закольцовывание аудио	103
Запись	91
Запись (Piano Room)	48
Запись (Композиция)	75
Запись MIDI	75
Запись аудио	75

И

Избранное	35
Имя пользователя	22
Инициализация (Восстановление заводских настроек)	42

К

Канал	80
канал	97
Караоке	85
Кнопка ACMP ON/OFF	60
Кнопки ASSIGNABLE	31
Компьютер	102
Концовка	60
Копирование	34
Кривая чувствительности к нажатию	40
Крышка	17
Крышка клавиатуры	16

Л		
Левая педаль	38	
Левая точка разделения	52	
М		
Микрофон	83	
Микшер	95	
Многоканальная запись	80	
Монитор	108	
Н		
Наушники	20	
Ножной контроллер	109	
Ножной переключатель	109	
О		
Область Menu (Меню)	26	
Область Song (Композиция)	26	
Область Style (Стиль)	26	
Область регистрации	26	
Область тембра	26	
Общая громкость	20	
Органые тембры	55	
Основная часть	61	
П		
Папка	33	
Партитура	69	
Партия Layer	49	
Партия Left	49	
Партия Main	49	
Пауза	68	
Педаль	37, 109	
Педаль sostenuto	38	
Перемещение	34	
Перемещение назад	68	
перемотка вперед	68	
Питание	18	
Повтор А-В	72	
Повторение	72	
Подавление вокала	74	
Подключение	98	
Подключение аудиоустройств	104	
Подстройка	41	
Поиск	36	
Полупедаль	38	
Пользовательские данные	27	
Преобразование аудио	82	
Принадлежности	9	
Принудительное завершение работы	19	
Пюпитр	16	
Р		
Раздел аккордов	58	
Разъем USB TO DEVICE	100	
Разъем USB TO HOST	102	
Растяжение времени	74	
Регистрационная память	86	
Режим AI Full Keyboard	65	
Режим Fingered (Аппликатура)	64	
Режим Fingered On Bass (Басовая аппликатура)	64	
Режим Full Keyboard (Вся клавиатура)	64	
Резервная копия	43	
С		
Сборка	113, 117, 121	
Сброс режима фортепиано	53	
Сдвиг высоты звука	73	
Сенсорный экран	29	
Синхронная остановка	60	
Синхронный запуск (MIDI-композиция)	69	
Синхронный запуск (Стиль)	60	
Скорость (Темп)	74	
Сопряжение	106	
Сохранение	32	
Список воспроизведения	86	
стереофонический оптимизатор	21	
Т		
Тег	90	
Текст	70	
Тембр	49	
Тембры S.Art и S.Art2	54	
Тип аппликатуры	64	
Точка разделения стиля	52	
Точка разделения, функция	52	
Транспонирование	41	
У		
Удалить	34	
Устранение неполадок	123	
Ф		
Файл	32	
Фиксированный показатель силы нажатия	40	
Фильтр	96	
Формат	8	
Форматирование	101	
Функция речи	85	
Функция шумоподавления	104	
Ч		
Чувствительность к силе нажатия клавиш	40	
Э		
Экран	26	
Экран Menu (Меню)	28, 110	
Экран выбора файлов	27	
Эффект	96	
Я		
Язык	22	
Яркость	23	

GNU GENERAL PUBLIC LICENSE

Version 2, June 1991

Copyright © 1989, 1991 Free Software Foundation, Inc., 51 Franklin Street, Fifth Floor, Boston, MA 02110-1301 USA
Everyone is permitted to copy and distribute verbatim copies of this license document, but changing it is not allowed.

Preamble

The licenses for most software are designed to take away your freedom to share and change it. By contrast, the GNU General Public License is intended to guarantee your freedom to share and change free software—to make sure the software is free for all its users. This General Public License applies to most of the Free Software Foundation's software and to any other program whose authors commit to using it. (Some other Free Software Foundation software is covered by the GNU Lesser General Public License instead.) You can apply it to your programs, too.

When we speak of free software, we are referring to freedom, not price. Our General Public Licenses are designed to make sure that you have the freedom to distribute copies of free software (and charge for this service if you wish), that you receive source code or can get it if you want it, that you can change the software or use pieces of it in new free programs; and that you know you can do these things.

To protect your rights, we need to make restrictions that forbid anyone to deny you these rights or to ask you to surrender the rights. These restrictions translate to certain responsibilities for you if you distribute copies of the software, or if you modify it.

For example, if you distribute copies of such a program, whether gratis or for a fee, you must give the recipients all the rights that you have. You must make sure that they, too, receive or can get the source code. And you must show them these terms so they know their rights.

We protect your rights with two steps: (1) copyright the software, and (2) offer you this license which gives you legal permission to copy, distribute and/or modify the software.

Also, for each author's protection and ours, we want to make certain that everyone understands that there is no warranty for this free software. If the software is modified by someone else and passed on, we want its recipients to know that what they have is not the original, so that any problems introduced by others will not reflect on the original authors' reputations.

Finally, any free program is threatened constantly by software patents. We wish to avoid the danger that redistributors of a free program will individually obtain patent licenses, in effect making the program proprietary. To prevent this, we have made it clear that any patent must be licensed for everyone's free use or not licensed at all.

The precise terms and conditions for copying, distribution and modification follow.

GNU GENERAL PUBLIC LICENSE TERMS AND CONDITIONS FOR COPYING, DISTRIBUTION AND MODIFICATION

0. This License applies to any program or other work which contains a notice placed by the copyright holder saying it may be distributed under the terms of this General Public License. The "Program", below, refers to any such program or work, and a "work based on the Program" means either the Program or any derivative work under copyright law: that is to say, a work containing the Program or a portion of it, either verbatim or with modifications and/or translated into another language. (Hereinafter, translation is included without limitation in the term "modification".) Each licensee is addressed as "you".

Activities other than copying, distribution and modification are not covered by this License; they are outside its scope. The act of running the Program is not restricted, and the output from the Program is covered only if its contents constitute a work based on the Program (independent of having been made by running the Program). Whether that is true depends on what the Program does.

- 1.** You may copy and distribute verbatim copies of the Program's source code as you receive it, in any medium, provided that you conspicuously and appropriately publish on each copy an appropriate copyright notice and disclaimer of warranty; keep intact all the notices that refer to this License and to the absence of any warranty; and give any other recipients of the Program a copy of this License along with the Program.
You may charge a fee for the physical act of transferring a copy, and you may at your option offer warranty protection in exchange for a fee.
- 2.** You may modify your copy or copies of the Program or any portion of it, thus forming a work based on the Program, and copy and distribute such modifications or work under the terms of Section 1 above, provided that you also meet all of these conditions:
 - a)** You must cause the modified files to carry prominent notices stating that you changed the files and the date of any change.

- b)** You must cause any work that you distribute or publish, that in whole or in part contains or is derived from the Program or any part thereof, to be licensed as a whole at no charge to all third parties under the terms of this License.
- c)** If the modified program normally reads commands interactively when run, you must cause it, when started running for such interactive use in the most ordinary way, to print or display an announcement including an appropriate copyright notice and a notice that there is no warranty (or else, saying that you provide a warranty) and that users may redistribute the program under these conditions, and telling the user how to view a copy of this License. (Exception: if the Program itself is interactive but does not normally print such an announcement, your work based on the Program is not required to print an announcement.)

These requirements apply to the modified work as a whole. If identifiable sections of that work are not derived from the Program, and can be reasonably considered independent and separate works in themselves, then this License, and its terms, do not apply to those sections when you distribute them as separate works. But when you distribute the same sections as part of a whole which is a work based on the Program, the distribution of the whole must be on the terms of this License, whose permissions for other licensees extend to the entire whole, and thus to each and every part regardless of who wrote it.

Thus, it is not the intent of this section to claim rights or contest your rights to work written entirely by you; rather, the intent is to exercise the right to control the distribution of derivative or collective works based on the Program.

In addition, mere aggregation of another work not based on the Program with the Program (or with a work based on the Program) on a volume of a storage or distribution medium does not bring the other work under the scope of this License.

- 3.** You may copy and distribute the Program (or a work based on it, under Section 2) in object code or executable form under the terms of Sections 1 and 2 above provided that you also do one of the following:
 - a)** Accompany it with the complete corresponding machine-readable source code, which must be distributed under the terms of Sections 1 and 2 above on a medium customarily used for software interchange; or,
 - b)** Accompany it with a written offer, valid for at least three years, to give any third party, for a charge no more than your cost of physically performing source distribution, a complete machine-readable copy of the corresponding source code, to be distributed under the terms of Sections 1 and 2 above on a medium customarily used for software interchange; or,
 - c)** Accompany it with the information you received as to the offer to distribute corresponding source code. (This alternative is allowed only for noncommercial distribution and only if you received the program in object code or executable form with such an offer, in accord with Subsection b above.)

The source code for a work means the preferred form of the work for making modifications to it. For an executable work, complete source code means all the source code for all modules it contains, plus any associated interface definition files, plus the scripts used to control compilation and installation of the executable. However, as a special exception, the source code distributed need not include anything that is normally distributed (in either source or binary form) with the major components (compiler, kernel, and so on) of the operating system on which the executable runs, unless that component itself accompanies the executable.

If distribution of executable or object code is made by offering access to copy from a designated place, then offering equivalent access to copy the source code from the same place counts as distribution of the source code, even though third parties are not compelled to copy the source along with the object code.

- 4.** You may not copy, modify, sublicense, or distribute the Program except as expressly provided under this License. Any attempt otherwise to copy, modify, sublicense or distribute the Program is void, and will automatically terminate your rights under this License. However, parties who have received copies, or rights, from you under this License will not have their licenses terminated so long as such parties remain in full compliance.
- 5.** You are not required to accept this License, since you have not signed it. However, nothing else grants you permission to modify or distribute the Program or its derivative works. These actions are prohibited by law if you do not accept this License. Therefore, by modifying or distributing the Program (or any work based on the Program), you indicate your acceptance of this License to do so, and all its terms and conditions for copying, distributing or modifying the Program or works based on it.

6. Each time you redistribute the Program (or any work based on the Program), the recipient automatically receives a license from the original licensor to copy, distribute or modify the Program subject to these terms and conditions. You may not impose any further restrictions on the recipients' exercise of the rights granted herein. You are not responsible for enforcing compliance by third parties to this License.
7. If, as a consequence of a court judgment or allegation of patent infringement or for any other reason (not limited to patent issues), conditions are imposed on you (whether by court order, agreement or otherwise) that contradict the conditions of this License, they do not excuse you from the conditions of this License. If you cannot distribute so as to satisfy simultaneously your obligations under this License and any other pertinent obligations, then as a consequence you may not distribute the Program at all. For example, if a patent license would not permit royalty-free redistribution of the Program by all those who receive copies directly or indirectly through you, then the only way you could satisfy both it and this License would be to refrain entirely from distribution of the Program.

If any portion of this section is held invalid or unenforceable under any particular circumstance, the balance of the section is intended to apply and the section as a whole is intended to apply in other circumstances.

It is not the purpose of this section to induce you to infringe any patents or other property right claims or to contest validity of any such claims; this section has the sole purpose of protecting the integrity of the free software distribution system, which is implemented by public license practices. Many people have made generous contributions to the wide range of software distributed through that system in reliance on consistent application of that system; it is up to the author/donor to decide if he or she is willing to distribute software through any other system and a licensee cannot impose that choice.

This section is intended to make thoroughly clear what is believed to be a consequence of the rest of this License.
8. If the distribution and/or use of the Program is restricted in certain countries either by patents or by copyrighted interfaces, the original copyright holder who places the Program under this License may add an explicit geographical distribution limitation excluding those countries, so that distribution is permitted only in or among countries not thus excluded. In such case, this License incorporates the limitation as if written in the body of this License.
9. The Free Software Foundation may publish revised and/or new versions of the General Public License from time to time. Such new versions will be similar in spirit to the present version, but may differ in detail to address new problems or concerns.
10. Each version is given a distinguishing version number. If the Program specifies a version number of this License which applies to it and "any later version", you have the option of following the terms and conditions either of that version or of any later version published by the Free Software Foundation. If the Program does not specify a version number of this License, you may choose any version ever published by the Free Software Foundation.
11. If you wish to incorporate parts of the Program into other free programs whose distribution conditions are different, write to the author to ask for permission. For software which is copyrighted by the Free Software Foundation, write to the Free Software Foundation; we sometimes make exceptions for this. Our decision will be guided by the two goals of preserving the free status of all derivatives of our free software and of promoting the sharing and reuse of software generally.

NO WARRANTY

12. BECAUSE THE PROGRAM IS LICENSED FREE OF CHARGE, THERE IS NO WARRANTY FOR THE PROGRAM, TO THE EXTENT PERMITTED BY APPLICABLE LAW. EXCEPT WHEN OTHERWISE STATED IN WRITING THE COPYRIGHT HOLDERS AND/OR OTHER PARTIES PROVIDE THE PROGRAM "AS IS" WITHOUT WARRANTY OF ANY KIND, EITHER EXPRESSED OR IMPLIED, INCLUDING, BUT NOT LIMITED TO, THE IMPLIED WARRANTIES OF MERCHANTABILITY AND FITNESS FOR A PARTICULAR PURPOSE. THE ENTIRE RISK AS TO THE QUALITY AND PERFORMANCE OF THE PROGRAM IS WITH YOU. SHOULD THE PROGRAM PROVE DEFECTIVE, YOU ASSUME THE COST OF ALL NECESSARY SERVICING, REPAIR OR CORRECTION.
13. IN NO EVENT UNLESS REQUIRED BY APPLICABLE LAW OR AGREED TO IN WRITING WILL ANY COPYRIGHT HOLDER, OR ANY OTHER PARTY WHO MAY MODIFY AND/OR REDISTRIBUTE THE PROGRAM AS PERMITTED ABOVE, BE LIABLE TO YOU FOR DAMAGES, INCLUDING ANY GENERAL, SPECIAL, INCIDENTAL OR CONSEQUENTIAL DAMAGES ARISING OUT OF THE USE OR INABILITY TO USE THE PROGRAM (INCLUDING BUT NOT LIMITED TO LOSS OF DATA OR DATA BEING RENDERED INACCURATE OR LOSSES SUSTAINED BY YOU OR THIRD PARTIES OR A FAILURE OF THE PROGRAM TO OPERATE WITH ANY OTHER PROGRAMS), EVEN IF SUCH HOLDER OR OTHER PARTY HAS BEEN ADVISED OF THE POSSIBILITY OF SUCH DAMAGES.

END OF TERMS AND CONDITIONS

How to Apply These Terms to Your New Programs

If you develop a new program, and you want it to be of the greatest possible use to the public, the best way to achieve this is to make it free software which everyone can redistribute and change under these terms.

To do so, attach the following notices to the program. It is safest to attach them to the start of each source file to most effectively convey the exclusion of warranty; and each file should have at least the "copyright" line and a pointer to where the full notice is found.

```
<one line to give the program's name and a brief idea of what it does.>
Copyright © <year> <name of author>
```

```
This program is free software; you can redistribute it and/or modify it
under the terms of the GNU General Public License as published by the
Free Software Foundation; either version 2 of the License, or (at your
option) any later version.
```

```
This program is distributed in the hope that it will be useful, but WITHOUT
ANY WARRANTY; without even the implied warranty of
MERCHANTABILITY or FITNESS FOR A PARTICULAR PURPOSE.
See the GNU General Public License for more details.
```

```
You should have received a copy of the GNU General Public License
along with this program; if not, write to the Free Software Foundation,
Inc., 51 Franklin Street, Fifth Floor, Boston, MA 02110-1301 USA.
```

Also add information on how to contact you by electronic and paper mail.

If the program is interactive, make it output a short notice like this when it starts in an interactive mode:

```
Gnomovision version 69, Copyright © year name of author
Gnomovision comes with ABSOLUTELY NO WARRANTY; for details
type 'show w'. This is free software, and you are welcome to redistribute it
under certain conditions; type 'show c' for details.
```

The hypothetical commands 'show w' and 'show c' should show the appropriate parts of the General Public License. Of course, the commands you use may be called something other than 'show w' and 'show c'; they could even be mouse-clicks or menu items—whatever suits your program.

You should also get your employer (if you work as a programmer) or your school, if any, to sign a "copyright disclaimer" for the program, if necessary. Here is a sample; alter the names:

```
Yoyodyne, Inc., hereby disclaims all copyright interest in the program
'Gnomovision' (which makes passes at compilers) written by James
Hacker.
```

```
<signature of Ty Coon>, 1 April 1989
Ty Coon, President of Vice
```

This General Public License does not permit incorporating your program into proprietary programs. If your program is a subroutine library, you may consider it more useful to permit linking proprietary applications with the library. If this is what you want to do, use the GNU Lesser General Public License instead of this License.

GNU LESSER GENERAL PUBLIC LICENSE

Version 2.1, February 1999

Copyright © 1991, 1999 Free Software Foundation, Inc., 51 Franklin Street, Fifth Floor, Boston, MA 02110-1301 USA
Everyone is permitted to copy and distribute verbatim copies of this license document, but changing it is not allowed.

[This is the first released version of the Lesser GPL. It also counts as the successor of the GNU Library Public License, version 2, hence the version number 2.1.]

Preamble

The licenses for most software are designed to take away your freedom to share and change it. By contrast, the GNU General Public Licenses are intended to guarantee your freedom to share and change free software—to make sure the software is free for all its users.

This license, the Lesser General Public License, applies to some specially designated software packages—typically libraries—of the Free Software Foundation and other authors who decide to use it. You can use it too, but we suggest you first think carefully about whether this license or the ordinary General Public License is the better strategy to use in any particular case, based on the explanations below.

When we speak of free software, we are referring to freedom of use, not price. Our General Public Licenses are designed to make sure that you have the freedom to distribute copies of free software (and charge for this service if you wish); that you receive source code or can get it if you want it; that you can change the software and use pieces of it in new free programs; and that you are informed that you can do these things.

To protect your rights, we need to make restrictions that forbid distributors to deny you these rights or to ask you to surrender these rights. These restrictions translate to certain responsibilities for you if you distribute copies of the library or if you modify it.

For example, if you distribute copies of the library, whether gratis or for a fee, you must give the recipients all the rights that we gave you. You must make sure that they, too, receive or can get the source code. If you link other code with the library, you must provide complete object files to the recipients, so that they can relink them with the library after making changes to the library and recompiling it. And you must show them these terms so they know their rights.

We protect your rights with a two-step method: (1) we copyright the library, and (2) we offer you this license, which gives you legal permission to copy, distribute and/or modify the library.

To protect each distributor, we want to make it very clear that there is no warranty for the free library. Also, if the library is modified by someone else and passed on, the recipients should know that what they have is not the original version, so that the original author's reputation will not be affected by problems that might be introduced by others.

Finally, software patents pose a constant threat to the existence of any free program. We wish to make sure that a company cannot effectively restrict the users of a free program by obtaining a restrictive license from a patent holder. Therefore, we insist that any patent license obtained for a version of the library must be consistent with the full freedom of use specified in this license.

Most GNU software, including some libraries, is covered by the ordinary GNU General Public License. This license, the GNU Lesser General Public License, applies to certain designated libraries, and is quite different from the ordinary General Public License. We use this license for certain libraries in order to permit linking those libraries into non-free programs.

When a program is linked with a library, whether statically or using a shared library, the combination of the two is legally speaking a combined work, a derivative of the original library. The ordinary General Public License therefore permits such linking only if the entire combination fits its criteria of freedom. The Lesser General Public License permits more lax criteria for linking other code with the library.

We call this license the “Lesser” General Public License because it does Less to protect the user's freedom than the ordinary General Public License. It also provides other free software developers Less of an advantage over competing non-free programs. These disadvantages are the reason we use the ordinary General Public License for many libraries. However, the Lesser license provides advantages in certain special circumstances.

For example, on rare occasions, there may be a special need to encourage the widest possible use of a certain library, so that it becomes a de-facto standard. To achieve this, non-free programs must be allowed to use the library. A more frequent case is that a free library does the same job as widely used non-free libraries. In this case, there is little to gain by limiting the free library to free software only, so we use the Lesser General Public License.

In other cases, permission to use a particular library in non-free programs enables a greater number of people to use a large body of free software. For example, permission to use the GNU C Library in non-free programs enables many more people to use the whole GNU operating system, as well as its variant, the GNU/Linux operating system.

Although the Lesser General Public License is Less protective of the users' freedom, it does ensure that the user of a program that is linked with the Library has the freedom and the wherewithal to run that program using a modified version of the Library.

The precise terms and conditions for copying, distribution and modification follow. Pay close attention to the difference between a “work based on the library” and a “work that uses the library”. The former contains code derived from the library, whereas the latter must be combined with the library in order to run.

GNU LESSER GENERAL PUBLIC LICENSE TERMS AND CONDITIONS FOR COPYING, DISTRIBUTION AND MODIFICATION

0. This License Agreement applies to any software library or other program which contains a notice placed by the copyright holder or other authorized party saying it may be distributed under the terms of this Lesser General Public License (also called “this License”). Each licensee is addressed as “you”.

A “library” means a collection of software functions and/or data prepared so as to be conveniently linked with application programs (which use some of those functions and data) to form executables.

The “Library”, below, refers to any such software library or work which has been distributed under these terms. A “work based on the Library” means either the Library or any derivative work under copyright law: that is to say, a work containing the Library or a portion of it, either verbatim or with modifications and/or translated straightforwardly into another language. (Hereinafter, translation is included without limitation in the term “modification”.)

“Source code” for a work means the preferred form of the work for making modifications to it. For a library, complete source code means all the source code for all modules it contains, plus any associated interface definition files, plus the scripts used to control compilation and installation of the library.

Activities other than copying, distribution and modification are not covered by this License; they are outside its scope. The act of running a program using the Library is not restricted, and output from such a program is covered only if its contents constitute a work based on the Library (independent of the use of the Library in a tool for writing it). Whether that is true depends on what the Library does and what the program that uses the Library does.

1. You may copy and distribute verbatim copies of the Library's complete source code as you receive it, in any medium, provided that you conspicuously and appropriately publish on each copy an appropriate copyright notice and disclaimer of warranty; keep intact all the notices that refer to this License and to the absence of any warranty; and distribute a copy of this License along with the Library.

You may charge a fee for the physical act of transferring a copy, and you may at your option offer warranty protection in exchange for a fee.

2. You may modify your copy or copies of the Library or any portion of it, thus forming a work based on the Library, and copy and distribute such modifications or work under the terms of Section 1 above, provided that you also meet all of these conditions:

a) The modified work must itself be a software library.

b) You must cause the files modified to carry prominent notices stating that you changed the files and the date of any change.

c) You must cause the whole of the work to be licensed at no charge to all third parties under the terms of this License.

d) If a facility in the modified Library refers to a function or a table of data to be supplied by an application program that uses the facility, other than as an argument passed when the facility is invoked, then you must make a good faith effort to ensure that, in the event an application does not supply such function or table, the facility still operates, and performs whatever part of its purpose remains meaningful. (For example, a function in a library to compute square roots has a purpose that is entirely well-defined independent of the application. Therefore, Subsection 2d requires that any application-supplied function or table used by this function must be optional: if the application does not supply it, the square root function must still compute square roots.)

These requirements apply to the modified work as a whole. If identifiable sections of that work are not derived from the Library, and can be reasonably considered independent and separate works in themselves, then this License, and its terms, do not apply to those sections when you distribute them as separate works. But when you distribute the same

sections as part of a whole which is a work based on the Library, the distribution of the whole must be on the terms of this License, whose permissions for other licensees extend to the entire whole, and thus to each and every part regardless of who wrote it.

Thus, it is not the intent of this section to claim rights or contest your rights to work written entirely by you; rather, the intent is to exercise the right to control the distribution of derivative or collective works based on the Library.

In addition, mere aggregation of another work not based on the Library with the Library (or with a work based on the Library) on a volume of a storage or distribution medium does not bring the other work under the scope of this License.

3. You may opt to apply the terms of the ordinary GNU General Public License instead of this License to a given copy of the Library. To do this, you must alter all the notices that refer to this License, so that they refer to the ordinary GNU General Public License, version 2, instead of to this License. (If a newer version than version 2 of the ordinary GNU General Public License has appeared, then you can specify that version instead if you wish.) Do not make any other change in these notices.

Once this change is made in a given copy, it is irreversible for that copy, so the ordinary GNU General Public License applies to all subsequent copies and derivative works made from that copy.

This option is useful when you wish to copy part of the code of the Library into a program that is not a library.

4. You may copy and distribute the Library (or a portion or derivative of it, under Section 2) in object code or executable form under the terms of Sections 1 and 2 above provided that you accompany it with the complete corresponding machine-readable source code, which must be distributed under the terms of Sections 1 and 2 above on a medium customarily used for software interchange.

If distribution of object code is made by offering access to copy from a designated place, then offering equivalent access to copy the source code from the same place satisfies the requirement to distribute the source code, even though third parties are not compelled to copy the source along with the object code.

5. A program that contains no derivative of any portion of the Library, but is designed to work with the Library by being compiled or linked with it, is called a "work that uses the Library". Such a work, in isolation, is not a derivative work of the Library, and therefore falls outside the scope of this License.

However, linking a "work that uses the Library" with the Library creates an executable that is a derivative of the Library (because it contains portions of the Library), rather than a "work that uses the Library". The executable is therefore covered by this License. Section 6 states terms for distribution of such executables.

When a "work that uses the Library" uses material from a header file that is part of the Library, the object code for the work may be a derivative work of the Library even though the source code is not. Whether this is true is especially significant if the work can be linked without the Library, or if the work is itself a library. The threshold for this to be true is not precisely defined by law.

If such an object file uses only numerical parameters, data structure layouts and accessors, and small macros and small inline functions (ten lines or less in length), then the use of the object file is unrestricted, regardless of whether it is legally a derivative work. (Executables containing this object code plus portions of the Library will still fall under Section 6.)

Otherwise, if the work is a derivative of the Library, you may distribute the object code for the work under the terms of Section 6. Any executables containing that work also fall under Section 6, whether or not they are linked directly with the Library itself.

6. As an exception to the Sections above, you may also combine or link a "work that uses the Library" with the Library to produce a work containing portions of the Library, and distribute that work under terms of your choice, provided that the terms permit modification of the work for the customer's own use and reverse engineering for debugging such modifications.

You must give prominent notice with each copy of the work that the Library is used in it and that the Library and its use are covered by this License. You must supply a copy of this License. If the work during execution displays copyright notices, you must include the copyright notice for the Library among them, as well as a reference directing the user to the copy of this License. Also, you must do one of these things:

- a) Accompany the work with the complete corresponding machine-readable source code for the Library including whatever changes were used in the work (which must be distributed under Sections 1 and 2 above); and, if the work is an executable linked with the Library, with the complete machine-readable "work that uses the Library", as object code and/or source code, so that the user can modify the Library and then relink to produce a modified executable containing the modified Library. (It is understood that the user who changes the contents of definitions files in the Library will not necessarily be able to recompile the application to use the modified definitions.)

- b) Use a suitable shared library mechanism for linking with the Library. A suitable mechanism is one that (1) uses at run time a copy of the library already present on the user's computer system, rather than copying library functions into the executable, and (2) will operate properly with a modified version of the library, if the user installs one, as long as the modified version is interface-compatible with the version that the work was made with.

- c) Accompany the work with a written offer, valid for at least three years, to give the same user the materials specified in Subsection 6a, above, for a charge no more than the cost of performing this distribution.

- d) If distribution of the work is made by offering access to copy from a designated place, offer equivalent access to copy the above specified materials from the same place.

- e) Verify that the user has already received a copy of these materials or that you have already sent this user a copy.

For an executable, the required form of the "work that uses the Library" must include any data and utility programs needed for reproducing the executable from it. However, as a special exception, the materials to be distributed need not include anything that is normally distributed (in either source or binary form) with the major components (compiler, kernel, and so on) of the operating system on which the executable runs, unless that component itself accompanies the executable.

It may happen that this requirement contradicts the license restrictions of other proprietary libraries that do not normally accompany the operating system. Such a contradiction means you cannot use both them and the Library together in an executable that you distribute.

7. You may place library facilities that are a work based on the Library side-by-side in a single library together with other library facilities not covered by this License, and distribute such a combined library, provided that the separate distribution of the work based on the Library and of the other library facilities is otherwise permitted, and provided that you do these two things:

- a) Accompany the combined library with a copy of the same work based on the Library, uncombined with any other library facilities. This must be distributed under the terms of the Sections above.

- b) Give prominent notice with the combined library of the fact that part of it is a work based on the Library, and explaining where to find the accompanying uncombined form of the same work.

8. You may not copy, modify, sublicense, link with, or distribute the Library except as expressly provided under this License. Any attempt otherwise to copy, modify, sublicense, link with, or distribute the Library is void, and will automatically terminate your rights under this License. However, parties who have received copies, or rights, from you under this License will not have their licenses terminated so long as such parties remain in full compliance.

9. You are not required to accept this License, since you have not signed it. However, nothing else grants you permission to modify or distribute the Library or its derivative works. These actions are prohibited by law if you do not accept this License. Therefore, by modifying or distributing the Library (or any work based on the Library), you indicate your acceptance of this License to do so, and all its terms and conditions for copying, distributing or modifying the Library or works based on it.

10. Each time you redistribute the Library (or any work based on the Library), the recipient automatically receives a license from the original licensor to copy, distribute, link with or modify the Library subject to these terms and conditions. You may not impose any further restrictions on the recipients' exercise of the rights granted herein. You are not responsible for enforcing compliance by third parties with this License.

11. If, as a consequence of a court judgment or allegation of patent infringement or for any other reason (not limited to patent issues), conditions are imposed on you (whether by court order, agreement or otherwise) that contradict the conditions of this License, they do not excuse you from the conditions of this License. If you cannot distribute so as to satisfy simultaneously your obligations under this License and any other pertinent obligations, then as a consequence you may not distribute the Library at all. For example, if a patent license would not permit royalty-free redistribution of the Library by all those who receive copies directly or indirectly through you, then the only way you could satisfy both it and this License would be to refrain entirely from distribution of the Library.

If any portion of this section is held invalid or unenforceable under any particular circumstance, the balance of the section is intended to apply, and the section as a whole is intended to apply in other circumstances.

It is not the purpose of this section to induce you to infringe any patents or other property right claims or to contest validity of any such claims; this section has the sole purpose of protecting the integrity of the free software distribution system which is implemented by public license practices. Many people have made generous contributions to the wide range of software distributed through that system in reliance on consistent application of that system; it is up to the author/donor to decide if he or she is willing to distribute software through any other system and a licensee cannot impose that choice.

This section is intended to make thoroughly clear what is believed to be a consequence of the rest of this License.

12. If the distribution and/or use of the Library is restricted in certain countries either by patents or by copyrighted interfaces, the original copyright holder who places the Library under this License may add an explicit geographical distribution limitation excluding those countries, so that distribution is permitted only in or among countries not thus excluded. In such case, this License incorporates the limitation as if written in the body of this License.
13. The Free Software Foundation may publish revised and/or new versions of the Lesser General Public License from time to time. Such new versions will be similar in spirit to the present version, but may differ in detail to address new problems or concerns.

Each version is given a distinguishing version number. If the Library specifies a version number of this License which applies to it and "any later version"; you have the option of following the terms and conditions either of that version or of any later version published by the Free Software Foundation. If the Library does not specify a license version number, you may choose any version ever published by the Free Software Foundation.
14. If you wish to incorporate parts of the Library into other free programs whose distribution conditions are incompatible with these, write to the author to ask for permission. For software which is copyrighted by the Free Software Foundation, write to the Free Software Foundation; we sometimes make exceptions for this. Our decision will be guided by the two goals of preserving the free status of all derivatives of our free software and of promoting the sharing and reuse of software generally.

NO WARRANTY

15. BECAUSE THE LIBRARY IS LICENSED FREE OF CHARGE, THERE IS NO WARRANTY FOR THE LIBRARY, TO THE EXTENT PERMITTED BY APPLICABLE LAW. EXCEPT WHEN OTHERWISE STATED IN WRITING THE COPYRIGHT HOLDERS AND/OR OTHER PARTIES PROVIDE THE LIBRARY "AS IS" WITHOUT WARRANTY OF ANY KIND, EITHER EXPRESSED OR IMPLIED, INCLUDING, BUT NOT LIMITED TO, THE IMPLIED WARRANTIES OF MERCHANTABILITY AND FITNESS FOR A PARTICULAR PURPOSE. THE ENTIRE RISK AS TO THE QUALITY AND PERFORMANCE OF THE LIBRARY IS WITH YOU. SHOULD THE LIBRARY PROVE DEFECTIVE, YOU ASSUME THE COST OF ALL NECESSARY SERVICING, REPAIR OR CORRECTION.
16. IN NO EVENT UNLESS REQUIRED BY APPLICABLE LAW OR AGREED TO IN WRITING WILL ANY COPYRIGHT HOLDER, OR ANY OTHER PARTY WHO MAY MODIFY AND/OR REDISTRIBUTE THE LIBRARY AS PERMITTED ABOVE, BE LIABLE TO YOU FOR DAMAGES, INCLUDING ANY GENERAL, SPECIAL, INCIDENTAL OR CONSEQUENTIAL DAMAGES ARISING OUT OF THE USE OR INABILITY TO USE THE LIBRARY (INCLUDING BUT NOT LIMITED TO LOSS OF DATA OR DATA BEING RENDERED INACCURATE OR LOSSES SUSTAINED BY YOU OR THIRD PARTIES OR A FAILURE OF THE LIBRARY TO OPERATE WITH ANY OTHER SOFTWARE), EVEN IF SUCH HOLDER OR OTHER PARTY HAS BEEN ADVISED OF THE POSSIBILITY OF SUCH DAMAGES.

END OF TERMS AND CONDITIONS

How to Apply These Terms to Your New Libraries

If you develop a new library, and you want it to be of the greatest possible use to the public, we recommend making it free software that everyone can redistribute and change. You can do so by permitting redistribution under these terms (or, alternatively, under the terms of the ordinary General Public License).

To apply these terms, attach the following notices to the library. It is safest to attach them to the start of each source file to most effectively convey the exclusion of warranty; and each file should have at least the "copyright" line and a pointer to where the full notice is found.

```
<one line to give the library's name and a brief idea of what it does.>
Copyright © <year> <name of author>
```

This library is free software; you can redistribute it and/or modify it under the terms of the GNU Lesser General Public License as published by the Free Software Foundation; either version 2.1 of the License, or (at your option) any later version.

This library is distributed in the hope that it will be useful, but WITHOUT ANY WARRANTY; without even the implied warranty of MERCHANTABILITY or FITNESS FOR A PARTICULAR PURPOSE. See the GNU Lesser General Public License for more details.

You should have received a copy of the GNU Lesser General Public License along with this library; if not, write to the Free Software Foundation, Inc., 51 Franklin Street, Fifth Floor, Boston, MA 02110-1301 USA

Also add information on how to contact you by electronic and paper mail.

You should also get your employer (if you work as a programmer) or your school, if any, to sign a "copyright disclaimer" for the library, if necessary. Here is a sample; alter the names:

```
Yoyodyne, Inc., hereby disclaims all copyright interest in the library 'Frob'
(a library for tweaking knobs) written by James Random Hacker.
```

```
<signature of Ty Coon>, 1 April 1990
```

```
Ty Coon, President of Vice
```

That's all there is to it!

Hinweis für den Zugriff auf Quellcode

In einem Zeitraum von bis zu drei Jahren nach endgültiger Auslieferung können Sie von Yamaha den Quellcode für alle Teile des Produkts anfordern, die der Lizenz GNU General Public License oder GNU Lesser General Public License unterliegen, indem Sie ein Schreiben an eine der Adressen richten, die am Ende dieser Bedienungsanleitung aufgeführt sind.

Der Quellcode wird kostenlos zur Verfügung gestellt; es kann jedoch sein, dass wir Sie bitten, Yamaha für die durch die Lieferung entstandenen Kosten zu entschädigen.

- Bedenken Sie bitte, dass wir keine Verantwortung für Schäden übernehmen, die aus Änderungen (Hinzufügung/Löschung) an der Software für dieses Produkt entstehen, die von Dritten außer Yamaha selbst (oder von Yamaha hierfür autorisierten Parteien) vorgenommen wurden.
- Bedenken Sie, dass die Wiederverwendung von Quellcode, der von Yamaha an die Public Domain übergeben wurde, keiner Garantie unterliegt und dass Yamaha keine Verantwortung für den Quellcode übernimmt.
- Der Quellcode kann unter folgender Adresse heruntergeladen werden: <https://download.yamaha.com/sourcecodes/ekb/>

Замечание о распространении исходного кода

В течение трех лет после отгрузки с завода можно запросить в компании Yamaha исходный код для любой категории программных продуктов, на которые распространяется Универсальная общественная лицензия GNU или Универсальная общественная лицензия ограниченного применения GNU, обратившись по одному из адресов офисов компании Yamaha, перечисленных в конце данного руководства пользователя.

Исходный код поставляется бесплатно, однако вас могут попросить возместить корпорации Yamaha расходы по его пересылке.

- Следует отметить, что корпорация не несет ответственности за любой ущерб, возникший в результате изменений (дополнений или удалений), произведенных в программном обеспечении для данного продукта третьими лицами, не имеющими отношения к корпорации Yamaha (или не являющимися уполномоченными представителями корпорации Yamaha).
- Также следует отметить, что вторичное использование исходного кода, выпущенного для публичного использования корпорацией Yamaha, не является предметом гарантии и что Yamaha не несет ответственности за любое использование такого исходного кода.
- Исходный код можно загрузить с указанного ниже веб-сайта. <https://download.yamaha.com/sourcecodes/ekb/>

libpng

This copy of the libpng notices is provided for your convenience. In case of any discrepancy between this copy and the notices in the file png.h that is included in the libpng distribution, the latter shall prevail.

COPYRIGHT NOTICE, DISCLAIMER, and LICENSE:

If you modify libpng you may insert additional notices immediately following this sentence.

This code is released under the libpng license.

libpng versions 1.0.7, July 1, 2000 through 1.6.28, January 5, 2017 are Copyright (c) 2000-2002, 2004, 2006-2017 Glenn Randers-Pehrson, are derived from libpng-1.0.6, and are distributed according to the same disclaimer and license as libpng-1.0.6 with the following individuals added to the list of Contributing Authors:

Simon-Pierre Cadieux
Eric S. Raymond
Mans Rullgard
Cosmin Truta
Gilles Vollant
James Yu
Mandar Sahastrabudde

and with the following additions to the disclaimer:

There is no warranty against interference with your enjoyment of the library or against infringement. There is no warranty that our efforts or the library will fulfill any of your particular purposes or needs. This library is provided with all faults, and the entire risk of satisfactory quality, performance, accuracy, and effort is with the user.

Some files in the "contrib" directory and some configure-generated files that are distributed with libpng have other copyright owners and are released under other open source licenses.

libpng versions 0.97, January 1998, through 1.0.6, March 20, 2000, are Copyright (c) 1998-2000 Glenn Randers-Pehrson, are derived from libpng-0.96, and are distributed according to the same disclaimer and license as libpng-0.96, with the following individuals added to the list of Contributing Authors:

Tom Lane
Glenn Randers-Pehrson
Willem van Schaik

libpng versions 0.89, June 1996, through 0.96, May 1997, are Copyright (c) 1996-1997 Andreas Dilger, are derived from libpng-0.88, and are distributed according to the same disclaimer and license as libpng-0.88, with the following individuals added to the list of Contributing Authors:

John Bowler
Kevin Bracey
Sam Bushell
Magnus Holmgren
Greg Roelofs
Tom Tanner

Some files in the "scripts" directory have other copyright owners but are released under this license.

libpng versions 0.5, May 1995, through 0.88, January 1996, are Copyright (c) 1995-1996 Guy Eric Schalnat, Group 42, Inc.

For the purposes of this copyright and license, "Contributing Authors" is defined as the following set of individuals:

Andreas Dilger
Dave Martindale
Guy Eric Schalnat
Paul Schmidt
Tim Wegner

The PNG Reference Library is supplied "AS IS". The Contributing Authors and Group 42, Inc. disclaim all warranties, expressed or implied, including, without limitation, the warranties of merchantability and of fitness for any purpose. The Contributing Authors and Group 42, Inc. assume no liability for direct, indirect, incidental, special, exemplary, or consequential damages, which may result from the use of the PNG Reference Library, even if advised of the possibility of such damage.

Permission is hereby granted to use, copy, modify, and distribute this source code, or portions hereof, for any purpose, without fee, subject to the following restrictions:

1. The origin of this source code must not be misrepresented.
2. Altered versions must be plainly marked as such and must not be misrepresented as being the original source.
3. This Copyright notice may not be removed or altered from any source or altered source distribution.

The Contributing Authors and Group 42, Inc. specifically permit, without fee, and encourage the use of this source code as a component to supporting the PNG file format in commercial products. If you use this source code in a product, acknowledgment is not required but would be appreciated.

END OF COPYRIGHT NOTICE, DISCLAIMER, and LICENSE.

TRADEMARK:

The name "libpng" has not been registered by the Copyright owner as a trademark in any jurisdiction. However, because libpng has been distributed and maintained world-wide, continually since 1995, the Copyright owner claims "common-law trademark protection" in any jurisdiction where common-law trademark is recognized.

OSI CERTIFICATION:

Libpng is OSI Certified Open Source Software. OSI Certified Open Source is a certification mark of the Open Source Initiative. OSI has not addressed the additional disclaimers inserted at version 1.0.7.

EXPORT CONTROL:

The Copyright owner believes that the Export Control Classification Number (ECCN) for libpng is EAR99, which means not subject to export controls or International Traffic in Arms Regulations (ITAR) because it is open source, publicly available software, that does not contain any encryption software. See the EAR, paragraphs 734.3(b)(3) and 734.7(b).

Glenn Randers-Pehrson
glennrp at users.sourceforge.net
January 5, 2017

libuuid

Copyright: 1996, 1997, 1998, 1999, 2007 Theodore Ts'o.
1999 Andreas Dilger (adilger@enel.ucalgary.ca)

Redistribution and use in source and binary forms, with or without modification, are permitted provided that the following conditions are met:

1. Redistributions of source code must retain the above copyright notice, and the entire permission notice in its entirety, including the disclaimer of warranties.
2. Redistributions in binary form must reproduce the above copyright notice, this list of conditions and the following disclaimer in the documentation and/or other materials provided with the distribution.
3. The name of the author may not be used to endorse or promote products derived from this software without specific prior written permission.

THIS SOFTWARE IS PROVIDED "AS IS" AND ANY EXPRESS OR IMPLIED WARRANTIES, INCLUDING, BUT NOT LIMITED TO, THE IMPLIED WARRANTIES OF MERCHANTABILITY AND FITNESS FOR A PARTICULAR PURPOSE, ALL OF WHICH ARE HEREBY DISCLAIMED. IN NO EVENT SHALL THE AUTHOR BE LIABLE FOR ANY DIRECT, INDIRECT, INCIDENTAL, SPECIAL, EXEMPLARY, OR CONSEQUENTIAL DAMAGES (INCLUDING, BUT NOT LIMITED TO, PROCUREMENT OF SUBSTITUTE GOODS OR SERVICES; LOSS OF USE, DATA, OR PROFITS; OR BUSINESS INTERRUPTION) HOWEVER CAUSED AND ON ANY THEORY OF LIABILITY, WHETHER IN CONTRACT, STRICT LIABILITY, OR TORT (INCLUDING NEGLIGENCE OR OTHERWISE) ARISING IN ANY WAY OUT OF THE USE OF THIS SOFTWARE, EVEN IF NOT ADVISED OF THE POSSIBILITY OF SUCH DAMAGE.

libjpeg

This software is based in part on the work of the Independent JPEG Group.

imagemagick

Licensed under the ImageMagick License (the "License"); you may not use this file except in compliance with the License. You may obtain a copy of the License at

<https://www.imagemagick.org/script/license.php>

Unless required by applicable law or agreed to in writing, software distributed under the License is distributed on an "AS IS" BASIS, WITHOUT WARRANTIES OR CONDITIONS OF ANY KIND, either express or implied. See the License for the specific language governing permissions and limitations under the License.

FreeType

Portions of this software are copyright © 2016 The FreeType Project (www.freetype.org). All rights reserved.

ICU

COPYRIGHT AND PERMISSION NOTICE

Copyright © 1991-2016 Unicode, Inc. All rights reserved.
Distributed under the Terms of Use in <http://www.unicode.org/copyright.html>.

Permission is hereby granted, free of charge, to any person obtaining a copy of the Unicode data files and any associated documentation (the "Data Files") or Unicode software and any associated documentation (the "Software") to deal in the Data Files or Software without restriction, including without limitation the rights to use, copy, modify, merge, publish, distribute, and/or sell copies of the Data Files or Software, and to permit persons to whom the Data

Files or Software are furnished to do so, provided that either
(a) this copyright and permission notice appear with all copies of the Data Files or Software, or
(b) this copyright and permission notice appear in associated Documentation.

THE DATA FILES AND SOFTWARE ARE PROVIDED "AS IS", WITHOUT WARRANTY OF ANY KIND, EXPRESS OR IMPLIED, INCLUDING BUT NOT LIMITED TO THE WARRANTIES OF MERCHANTABILITY, FITNESS FOR A PARTICULAR PURPOSE AND NONINFRINGEMENT OF THIRD PARTY RIGHTS.

IN NO EVENT SHALL THE COPYRIGHT HOLDER OR HOLDERS INCLUDED IN THIS NOTICE BE LIABLE FOR ANY CLAIM, OR ANY SPECIAL INDIRECT OR CONSEQUENTIAL DAMAGES, OR ANY DAMAGES WHATSOEVER RESULTING FROM LOSS OF USE, DATA OR PROFITS, WHETHER IN AN ACTION OF CONTRACT, NEGLIGENCE OR OTHER TORTIOUS ACTION, ARISING OUT OF OR IN CONNECTION WITH THE USE OR PERFORMANCE OF THE DATA FILES OR SOFTWARE.

Except as contained in this notice, the name of a copyright holder shall not be used in advertising or otherwise to promote the sale, use or other dealings in these Data Files or Software without prior written authorization of the copyright holder.

jemalloc

Copyright (C) 2002-2014 Jason Evans <jasone@canonware.com>. All rights reserved.

Copyright (C) 2007-2012 Mozilla Foundation. All rights reserved.

Copyright (C) 2009-2014 Facebook, Inc. All rights reserved.

Redistribution and use in source and binary forms, with or without modification, are permitted provided that the following conditions are met:

1. Redistributions of source code must retain the above copyright notice(s), this list of conditions and the following disclaimer.
2. Redistributions in binary form must reproduce the above copyright notice(s), this list of conditions and the following disclaimer in the documentation and/or other materials provided with the distribution.

THIS SOFTWARE IS PROVIDED BY THE COPYRIGHT HOLDER(S) "AS IS" AND ANY EXPRESS OR IMPLIED WARRANTIES, INCLUDING, BUT NOT LIMITED TO, THE IMPLIED WARRANTIES OF MERCHANTABILITY AND FITNESS FOR A PARTICULAR PURPOSE ARE DISCLAIMED. IN NO EVENT SHALL THE COPYRIGHT HOLDER(S) BE LIABLE FOR ANY DIRECT, INDIRECT, INCIDENTAL, SPECIAL, EXEMPLARY, OR CONSEQUENTIAL DAMAGES (INCLUDING, BUT NOT LIMITED TO, PROCUREMENT OF SUBSTITUTE GOODS OR SERVICES; LOSS OF USE, DATA, OR PROFITS; OR BUSINESS INTERRUPTION) HOWEVER CAUSED AND ON ANY THEORY OF LIABILITY, WHETHER IN CONTRACT, STRICT LIABILITY, OR TORT (INCLUDING NEGLIGENCE OR OTHERWISE) ARISING IN ANY WAY OUT OF THE USE OF THIS SOFTWARE, EVEN IF ADVISED OF THE POSSIBILITY OF SUCH DAMAGE.

libss2 / libcomerr2

Copyright 1987, 1988 by the Student Information Processing Board of the Massachusetts Institute of Technology

Permission to use, copy, modify, and distribute this software and its documentation for any purpose and without fee is hereby granted, provided that the above copyright notice appear in all copies and that both that copyright notice and this permission notice appear in supporting documentation, and that the names of M.I.T. and the M.I.T. S.I.P.B. not be used in advertising or publicity pertaining to distribution of the software without specific, written prior permission. M.I.T. and the M.I.T. S.I.P.B. make no representations about the suitability of this software for any purpose. It is provided "as is" without express or implied warranty.

libpopt0

Copyright (c) 1998 Red Hat Software

Permission is hereby granted, free of charge, to any person obtaining a copy of this software and associated documentation files (the "Software"), to deal in the Software without restriction, including without limitation the rights to use, copy, modify, merge, publish, distribute, sublicense, and/or sell copies of the Software, and to permit persons to whom the Software is furnished to do so, subject to the following conditions:

The above copyright notice and this permission notice shall be included in all copies or substantial portions of the Software.

THE SOFTWARE IS PROVIDED "AS IS", WITHOUT WARRANTY OF ANY KIND, EXPRESS OR IMPLIED, INCLUDING BUT NOT LIMITED TO THE WARRANTIES OF MERCHANTABILITY, FITNESS FOR A PARTICULAR PURPOSE AND NONINFRINGEMENT. IN NO EVENT SHALL THE X CONSORTIUM BE LIABLE FOR ANY CLAIM, DAMAGES OR OTHER LIABILITY, WHETHER IN AN ACTION OF CONTRACT, TORT OR OTHERWISE, ARISING FROM, OUT OF OR IN CONNECTION WITH THE SOFTWARE OR THE USE OR OTHER DEALINGS IN THE SOFTWARE.

Except as contained in this notice, the name of the X Consortium shall not be used in advertising or otherwise to promote the sale, use or other dealings in this Software without prior written authorization from the X Consortium.

pcre

PCRE LICENCE

PCRE is a library of functions to support regular expressions whose syntax and semantics are as close as possible to those of the Perl 5 language.

Release 8 of PCRE is distributed under the terms of the "BSD" licence, as specified below. The documentation for PCRE, supplied in the "doc" directory, is distributed under the same terms as the software itself.

The basic library functions are written in C and are freestanding. Also included in the distribution is a set of C++ wrapper functions, and a just-in-time compiler that can be used to optimize pattern matching. These are both optional features that can be omitted when the library is built.

THE BASIC LIBRARY FUNCTIONS

Written by: Philip Hazel
Email local part: ph10
Email domain: cam.ac.uk

University of Cambridge Computing Service,
Cambridge, England.

Copyright (c) 1997-2012 University of Cambridge
All rights reserved.

PCRE JUST-IN-TIME COMPILATION SUPPORT

Written by: Zoltan Herczeg
Email local part: hzmester
Email domain: freemail.hu

Copyright (c) 2010-2012 Zoltan Herczeg
All rights reserved.

STACK-LESS JUST-IN-TIME COMPILER

Written by: Zoltan Herczeg
Email local part: hzmester
Email domain: freemail.hu

Copyright (c) 2009-2012 Zoltan Herczeg
All rights reserved.

THE C++ WRAPPER FUNCTIONS

Contributed by: Google Inc.

Copyright (c) 2007-2012, Google Inc.
All rights reserved.

THE "BSD" LICENCE

Redistribution and use in source and binary forms, with or without modification, are permitted provided that the following conditions are met:

- * Redistributions of source code must retain the above copyright notice, this list of conditions and the following disclaimer.
- * Redistributions in binary form must reproduce the above copyright notice, this list of conditions and the following disclaimer in the documentation and/or other materials provided with the distribution.
- * Neither the name of the University of Cambridge nor the name of Google Inc. nor the names of their contributors may be used to endorse or promote products derived from this software without specific prior written permission.

THIS SOFTWARE IS PROVIDED BY THE COPYRIGHT HOLDERS AND CONTRIBUTORS "AS IS" AND ANY EXPRESS OR IMPLIED WARRANTIES, INCLUDING, BUT NOT LIMITED TO, THE IMPLIED WARRANTIES OF MERCHANTABILITY AND FITNESS FOR A PARTICULAR PURPOSE ARE DISCLAIMED. IN NO EVENT SHALL THE COPYRIGHT OWNER OR CONTRIBUTORS BE LIABLE FOR ANY DIRECT, INDIRECT, INCIDENTAL, SPECIAL, EXEMPLARY, OR CONSEQUENTIAL DAMAGES (INCLUDING, BUT NOT LIMITED TO, PROCUREMENT OF SUBSTITUTE GOODS OR SERVICES; LOSS OF USE, DATA, OR PROFITS; OR BUSINESS INTERRUPTION) HOWEVER CAUSED AND ON ANY THEORY OF LIABILITY, WHETHER IN CONTRACT, STRICT LIABILITY, OR TORT (INCLUDING NEGLIGENCE OR OTHERWISE) ARISING IN ANY WAY OUT OF THE USE OF THIS SOFTWARE, EVEN IF ADVISED OF THE POSSIBILITY OF SUCH DAMAGE.

End

Gen Shin Gothic

- Gen Shin Gothic is a variant of Source Han Sans that also contains some glyphs derived from M+ OUTLINE FONTS.
- The copyrights to the glyphs in the font data derived from Source Han Sans belong to Adobe.
- The copyrights to the glyphs in the font data derived from M+ OUTLINE FONTS belong to M+ FONTS PROJECT.
- The Gen Shin Gothic font files can be used under the same license as Source Han Sans, SIL Open Font License 1.1.

Credits und Copyrights für die vorinstallierten Songs

Сведения об исполнителях и авторских правах на предварительно установленные композиции

All I Want For Christmas Is You

Words and Music by Mariah Carey and Walter Afanaseff
Copyright © 1994 BEYONDIDOLIZATION, SONY/ATV MUSIC PUBLISHING LLC, TAMAL VISTA MUSIC, WALLYWORLD MUSIC and KOBALT MUSIC COPYRIGHTS SARL
All Rights for BEYONDIDOLIZATION Controlled and Administered by UNIVERSAL TUNES, A Division of SONGS OF UNIVERSAL, INC.
All Rights for SONY/ATV MUSIC PUBLISHING LLC, TAMAL VISTA MUSIC and WALLYWORLD MUSIC Administered by SONY/ATV MUSIC PUBLISHING LLC, 424 Church Street, Suite 1200, Nashville, TN 37219
All Rights Reserved Used by Permission

All The Things You Are

Lyrics by Oscar Hammerstein II
Music by Jerome Kern
Copyright © 1939 UNIVERSAL - POLYGRAM INTERNATIONAL PUBLISHING, INC.
Copyright Renewed
All Rights Reserved Used by Permission

Autumn Leaves

English lyric by Johnny Mercer
French lyric by Jacques Prevert
Music by Joseph Kosma
© 1947, 1950 (Renewed) ENOCH ET CIE
Sole Selling Agent for U.S. and Canada: MORLEY MUSIC CO., by agreement with ENOCH ET CIE
All Rights Reserved

Back For Good

Words and Music by Gary Barlow
Copyright © 1995 Sony/ATV Music Publishing (UK) Limited
All Rights Administered by Sony/ATV Music Publishing LLC, 424 Church Street, Suite 1200, Nashville, TN 37219
International Copyright Secured All Rights Reserved

Bad Day

Words and Music by Daniel Powter
Copyright © 2005 Song 6 Music
All Rights Administered by BMG Rights Management (US) LLC
All Rights Reserved Used by Permission

Ballade Pour Adeline

By Paul de Senneville
Copyright © 1977 (Renewed) by Coronet-Delphine, Inc. (ASCAP)
All Rights Administered by Regent Music Corporation (BMI)
International Copyright Secured All Rights Reserved
Used by Permission

Beauty And The Beast

from BEAUTY AND THE BEAST
Music by Alan Menken
Lyrics by Howard Ashman
© 1991 Wonderland Music Company, Inc. and Walt Disney Music Company
All Rights Reserved. Used by Permission.

Billie Jean

Words and Music by Michael Jackson
Copyright © 1982 Mijac Music
All Rights Administered by Sony/ATV Music Publishing LLC, 424 Church Street, Suite 1200, Nashville, TN 37219
International Copyright Secured All Rights Reserved

Can't Take My Eyes Off Of You

Words and Music by Bob Crewe and Bob Gaudio
Copyright © 1967 EMI Longitude Music and Seasons Four Music

Copyright Renewed
All Rights on behalf of EMI Longitude Music Administered by Sony/ATV Music Publishing LLC, 424 Church Street, Suite 1200, Nashville, TN 37219
International Copyright Secured All Rights Reserved

Candle In The Wind

Words and Music by Elton John and Bernie Taupin
Copyright © 1973 UNIVERSAL/DICK JAMES MUSIC LTD.
Copyright Renewed
All Rights in the United States and Canada Controlled and Administered by UNIVERSAL - SONGS OF POLYGRAM INTERNATIONAL, INC.
All Rights Reserved Used by Permission

Clocks

Words and Music by Guy Berryman, Jon Buckland, Will Champion and Chris Martin
Copyright © 2002 by Universal Music Publishing MGB Ltd.
All Rights in the United States Administered by Universal Music - MGB Songs
International Copyright Secured All Rights Reserved

Dancing Queen

Words and Music by Benny Andersson, Bjorn Ulvaeus and Stig Anderson
Copyright © 1976, 1977 UNIVERSAL/UNION SONGS MUSIKFORLAG AB
Copyright Renewed
All Rights Administered by UNIVERSAL - POLYGRAM INTERNATIONAL PUBLISHING, INC. and EMI GROVE PARK MUSIC, INC.
All Rights Reserved Used by Permission

Don't You Worry 'Bout A Thing

Words and Music by Stevie Wonder
Copyright © 1973 Jobete Music Co., Inc. and Black Bull Music
Copyright Renewed
All Rights Administered by Sony/ATV Music Publishing LLC, 424 Church Street, Suite 1200, Nashville, TN 37219
International Copyright Secured All Rights Reserved

Eternal Flame

Words and Music by Billy Steinberg, Tom Kelly and Susanna Hoffs
Copyright © 1988 Sony/ATV Music Publishing LLC and Bangophile Music
All Rights on behalf of Sony/ATV Music Publishing LLC Administered by Sony/ATV Music Publishing LLC, 424 Church Street, Suite 1200, Nashville, TN 37219
All Rights on behalf of Bangophile Music Controlled and Administered by Songs Of Universal, Inc.
International Copyright Secured All Rights Reserved

Every Breath You Take

Music and Lyrics by Sting
Copyright © 1983 G.M. Sumner
All Rights Administered by Sony/ATV Music Publishing LLC, 424 Church Street, Suite 1200, Nashville, TN 37219
International Copyright Secured All Rights Reserved

Fields Of Gold

Music and Lyrics by Sting
Copyright © 1993 Steerpike Ltd.
All Rights Administered by Sony/ATV Music Publishing LLC, 424 Church Street, Suite 1200, Nashville, TN 37219
International Copyright Secured All Rights Reserved

Final Countdown

Words and Music by Joey Tempest
Copyright © 1986 EMI Music Publishing Ltd.
All Rights Administered by Sony/ATV Music Publishing LLC, 424 Church Street, Suite 1200, Nashville, TN 37219

International Copyright Secured All Rights Reserved

The Girl From Ipanema (Garôta De Ipanema)

Music by Antonio Carlos Jobim
English Words by Norman Gimbel
Original Words by Vinicius De Moraes
Copyright © 1963 ANTONIO CARLOS JOBIM and VINICIUS DE MORAES, Brazil
Copyright Renewed 1991 and Assigned to SONGS OF UNIVERSAL, INC. and WORDS WEST LLC
English Words Renewed 1991 by NORMAN GIMBEL for the World and Assigned to WORDS WEST LLC (P.O. Box 15187, Beverly Hills, CA 90209 USA)
All Rights Reserved Used by Permission

Hallelujah

Words and Music by Leonard Cohen
Copyright © 1985 Sony/ATV Music Publishing LLC
All Rights Administered by Sony/ATV Music Publishing LLC, 424 Church Street, Suite 1200, Nashville, TN 37219
International Copyright Secured All Rights Reserved

Hey Jude

Words and Music by John Lennon and Paul McCartney
Copyright © 1968 Sony/ATV Music Publishing LLC
Copyright Renewed
All Rights Administered by Sony/ATV Music Publishing LLC, 424 Church Street, Suite 1200, Nashville, TN 37219
International Copyright Secured All Rights Reserved

The House Of The Rising Sun

Words and Music by Alan Price
Copyright © 1964 Keith Prowse Music Publishing Co., Ltd. and ole Cantaloupe Music
Copyright Renewed
All Rights Administered by Sony/ATV Music Publishing LLC, 424 Church Street, Suite 1200, Nashville, TN 37219
International Copyright Secured All Rights Reserved

I Will Always Love You

Words and Music by Dolly Parton
Copyright © 1973 (Renewed 2001) Velvet Apple Music
All Rights Reserved Used by Permission

In The Mood

By Joe Garland
Copyright © 1939, 1960 Shapiro, Bernstein & Co., Inc., New York
Copyright Renewed
International Copyright Secured All Rights Reserved
Used by Permission

It Must Have Been Love

Words and Music by Per Gessle
Copyright © 1990 JIMMY FUN MUSIC
All Rights Administered in the United States and Canada by UNIVERSAL - SONGS OF POLYGRAM INTERNATIONAL, INC.
All Rights Reserved Used by Permission

Just The Way You Are

Words and Music by Billy Joel
Copyright © 1977 IMPULSIVE MUSIC
Copyright Renewed
All Rights Administered by ALMO MUSIC CORP.
All Rights Reserved Used by Permission

La Bamba

By Richard Valenzuela
Copyright © 1959 EMI Longitude Music and Valens Heirs Designee
Copyright Renewed
All Rights Administered by Sony/ATV Music Publishing LLC, 424 Church Street, Suite 1200, Nashville, TN 37219

International Copyright Secured All Rights Reserved

Let It Be

Words and Music by John Lennon and Paul McCartney
Copyright © 1970 Sony/ATV Music Publishing LLC
Copyright Renewed
All Rights Administered by Sony/ATV Music Publishing LLC, 424 Church Street, Suite 1200, Nashville, TN 37219
International Copyright Secured All Rights Reserved

Let It Go

from FROZEN
Music and Lyrics by Kristen Anderson-Lopez and Robert Lopez
© 2013 Wonderland Music Company, Inc.
All Rights Reserved. Used by Permission.

Let There Be Love

Lyric by Ian Grant
Music by Lionel Rand
Copyright © 1940 Shapiro, Bernstein & Co., Inc., New York
Copyright Renewed
International Copyright Secured All Rights Reserved
Used by Permission

Mas Que Nada

Words and Music by Jorge Ben
Copyright © 1963 by Peermusic do Brasil Edições Musicais Ltda.
Copyright Renewed
All Rights Administered by Peer International Corporation
International Copyright Secured All Rights Reserved

Moon River

from the Paramount Picture BREAKFAST AT TIFFANY'S
Words by Johnny Mercer
Music by Henry Mancini
Copyright © 1961 Sony/ATV Music Publishing LLC
Copyright Renewed
All Rights Administered by Sony/ATV Music Publishing LLC, 424 Church Street, Suite 1200, Nashville, TN 37219
International Copyright Secured All Rights Reserved

Moves Like Jagger

Words and Music by Adam Levine, Benjamin Levin, Ammar Malik and Johan Schuster
Copyright © 2010, 2011 by Universal Music - Careers, Sudgee Music, Matza Ball Music, Where Da Kasz At?, Lotzah Balls Soup, Prescription Songs, Maru Cha Cha and MXM Music AB
All Rights for Sudgee Music Administered by Universal Music - Careers
All Rights for Matza Ball Music Administered by Songs Of Universal, Inc.
All Rights for Where Da Kasz At?, Lotzah Balls Soup, Prescription Songs, Maru Cha Cha and MXM Music AB Administered by Kobalt Music Publishing America, Inc.
International Copyright Secured All Rights Reserved

My Heart Will Go On (Love Theme From 'Titanic')

from the Paramount and Twentieth Century Fox Motion Picture TITANIC
Music by James Horner
Lyric by Will Jennings
Copyright © 1997 Sony/ATV Harmony, Sony/ATV Melody, T C F Music Publishing, Inc., Fox Film Music Corporation and Blue Sky Rider Songs
All Rights on behalf of Sony/ATV Harmony and Sony/ATV Melody Administered by Sony/ATV Music Publishing LLC, 424 Church Street, Suite 1200, Nashville, TN 37219

All Rights on behalf of Blue Sky Rider Songs Administered by Irving Music, Inc.
International Copyright Secured All Rights Reserved

My Life

Words and Music by Billy Joel
Copyright © 1978 IMPULSIVE MUSIC
All Rights Administered by ALMO MUSIC CORP.
All Rights Reserved Used by Permission

Poker Face

Words and Music by Stefani Germanotta and RedOne
Copyright © 2008 Sony/ATV Music Publishing LLC, House Of Gaga Publishing Inc. and RedOne Productions, LLC
All Rights Administered by Sony/ATV Music Publishing LLC, 424 Church Street, Suite 1200, Nashville, TN 37219
International Copyright Secured All Rights Reserved

Pride And Joy

Written by Stevie Ray Vaughan
Copyright © 1985 Ray Vaughan Music (ASCAP)
All Rights Administered by Wixen Music Publishing, Inc.
All Rights Reserved Used by Permission

Route 66

By Bobby Troup
Copyright © 1946, Renewed 1973, Assigned 1974 to Londontown Music
All Rights outside the U.S.A. controlled by Edwin H. Morris & Company, A Division of MPL Music Publishing, Inc.
International Copyright Secured All Rights Reserved

Someone Like You

Words and Music by Adele Adkins and Dan Wilson
Copyright © 2011 MELTED STONE PUBLISHING LTD., BMG MONARCH and SUGAR LAKE MUSIC
All Rights for MELTED STONE PUBLISHING LTD. in the U.S. and Canada Controlled and Administered by UNIVERSAL - SONGS OF POLYGRAM INTERNATIONAL, INC.
All Rights for BMG MONARCH and SUGAR LAKE MUSIC Administered by BMG RIGHTS MANAGEMENT (US) LLC
All Rights Reserved Used by Permission

Spanish Eyes

Words by Charles Singleton and Eddie Snyder
Music by Bert Kaempfert
Copyright © 1965 Bert Kaempfert Music
Copyright Renewed
All Rights Administered by Sony/ATV Music Publishing LLC, 424 Church Street, Suite 1200, Nashville, TN 37219
International Copyright Secured All Rights Reserved

Unchained Melody

Lyric by Hy Zaret
Music by Alex North
© 1955 (Renewed) North Melody Publishing (SESAC) and HZUM Publishing (SESAC) c/o Unchained Melody Publishing, LLC
All Rights Reserved Used by Permission

Up Where We Belong

from the Paramount Picture AN OFFICER AND A GENTLEMAN
Words by Will Jennings
Music by Buffy Sainte-Marie and Jack Nitzsche
Copyright © 1982 Sony/ATV Music Publishing LLC
All Rights Administered by Sony/ATV Music Publishing LLC, 424 Church Street, Suite 1200, Nashville, TN 37219
International Copyright Secured All Rights Reserved

What A Wonderful World

Words and Music by George David Weiss and Bob Thiele
Copyright © 1967 by Range Road Music Inc., Quartet Music and Abilene Music, Inc.
Copyright Renewed
All Rights for Range Road Music Inc. Administered by Round Hill Carlin, LLC
All Rights for Quartet Music Administered by BMG Rights Management (US) LLC
All Rights for Abilene Music, Inc. Administered Worldwide by Imagem Music LLC
International Copyright Secured All Rights Reserved
Used by Permission

White Christmas

from the Motion Picture Irving Berlin's HOLIDAY INN
Words and Music by Irving Berlin
© Copyright 1940, 1942 by Irving Berlin
Copyright Renewed
International Copyright Secured All Rights Reserved

Wonderful Tonight

Words and Music by Eric Clapton
Copyright © 1977 by Eric Patrick Clapton
Copyright Renewed
International Copyright Secured All Rights Reserved

Wonderwall

Words and Music by Noel Gallagher
Copyright © 1995 SM Music Publishing UK Limited and Oasis Music
All Rights Administered by Sony/ATV Music Publishing LLC, 424 Church Street, Suite 1200, Nashville, TN 37219
International Copyright Secured All Rights Reserved

You've Lost That Lovin' Feelin'

Words and Music by Barry Mann, Cynthia Weil and Phil Spector
Copyright © 1964, 1965 Screen Gems-EMI Music Inc. and Mother Bertha Music
Copyright Renewed
All Rights Administered by Sony/ATV Music Publishing LLC, 424 Church Street, Suite 1200, Nashville, TN 37219
International Copyright Secured All Rights Reserved

Your Song

Words and Music by Elton John and Bernie Taupin
Copyright © 1969 UNIVERSAL/DICK JAMES MUSIC LTD.
Copyright Renewed
All Rights in the United States and Canada Controlled and Administered by UNIVERSAL - SONGS OF POLYGRAM INTERNATIONAL, INC.
All Rights Reserved Used by Permission

For EU countries

BG Bulgarian

ОПРОСТЕНА ЕС ДЕКЛАРАЦИЯ ЗА СЪОТВЕТСТВИЕ

С настоящото Yamaha Music Europe GmbH декларира, че този тип радиосъоръжение [CVP-809GP, CVP-809, CVP-805] е в съответствие с Директива 2014/53/ЕС. Цялостният текст на ЕС декларацията за съответствие може да се намери на следния интернет адрес:
<https://europe.yamaha.com/en/support/compliance/doc.html>

ES Spanish

DECLARACIÓN UE DE CONFORMIDAD SIMPLIFICADA

Por la presente, Yamaha Music Europe GmbH declara que el tipo de equipo radioeléctrico [CVP-809GP, CVP-809, CVP-805] es conforme con la Directiva 2014/53/UE. El texto completo de la declaración UE de conformidad está disponible en la dirección Internet siguiente:
<https://europe.yamaha.com/en/support/compliance/doc.html>

CS Czech

ZJEDNODUŠENÉ EU PROHLÁŠENÍ O SHODĚ

Tímto Yamaha Music Europe GmbH prohlašuje, že typ rádiového zařízení [CVP-809GP, CVP-809, CVP-805] je v souladu se směrnicí 2014/53/EU. Úplné znění EU prohlášení o shodě je k dispozici na této internetové adrese:
<https://europe.yamaha.com/en/support/compliance/doc.html>

DA Danish

FORENKLET EU-OVERENSSTEMMELSESERKLÆRING

Hermed erklærer Yamaha Music Europe GmbH, at radioudstyrstypen [CVP-809GP, CVP-809, CVP-805] er i overensstemmelse med direktiv 2014/53/EU. EU-overensstemmelseserklæringens fulde tekst kan findes på følgende internetadresse:
<https://europe.yamaha.com/en/support/compliance/doc.html>

DE German

VEREINFACHTE EU-KONFORMITÄTSERKLÄRUNG

Hiermit erkläre Yamaha Music Europe GmbH, dass der Funkanlagentyp [CVP-809GP, CVP-809, CVP-805] der Richtlinie 2014/53/EU entspricht. Der vollständige Text der EU-Konformitätserklärung ist unter der folgenden Internetadresse verfügbar:
<https://europe.yamaha.com/en/support/compliance/doc.html>

ET Estonian

LIHTSUSTATUD ELI VASTAVUSDEKLARATSIOON

Käesolevaga deklareerib Yamaha Music Europe GmbH, et käesolev raadioseadme tüüp [CVP-809GP, CVP-809, CVP-805] vastab direktiivi 2014/53/EL nõuetele. ELi vastavusdeklaratsiooni täielik tekst on kättesaadav järgmisel internetiaadressil:
<https://europe.yamaha.com/en/support/compliance/doc.html>

EL Greek

ΑΠΛΟΥΣΤΕΥΜΕΝΗ ΔΗΛΩΣΗ ΣΥΜΜΟΡΦΩΣΗΣ ΕΕ

Με την παρούσα ο/η Yamaha Music Europe GmbH, δηλώνει ότι ο ραδιοεξοπλισμός [CVP-809GP, CVP-809, CVP-805] πληροί την οδηγία 2014/53/ΕΕ. Το πλήρες κείμενο της δήλωσης συμμόρφωσης ΕΕ διατίθεται στην ακόλουθη ιστοσελίδα στο διαδίκτυο:
<https://europe.yamaha.com/en/support/compliance/doc.html>

EN English

SIMPLIFIED EU DECLARATION OF CONFORMITY

Hereby, Yamaha Music Europe GmbH declares that the radio equipment type [CVP-809GP, CVP-809, CVP-805] is in compliance with Directive 2014/53/EU. The full text of the EU declaration of conformity is available at the following internet address:
<https://europe.yamaha.com/en/support/compliance/doc.html>

FR French

DECLARATION UE DE CONFORMITE SIMPLIFIEE

Le soussigné, Yamaha Music Europe GmbH, déclare que l'équipement radioélectrique du type [CVP-809GP, CVP-809, CVP-805] est conforme à la directive 2014/53/UE. Le texte complet de la déclaration UE de conformité est disponible à l'adresse internet suivante:
<https://europe.yamaha.com/en/support/compliance/doc.html>

HR Croatian

POJEDNOSTAVLJENA EU IZJAVA O SUKLADNOSTI

Yamaha Music Europe GmbH ovime izjavljuje da je radijska oprema tipa [CVP-809GP, CVP-809, CVP-805] u skladu s Direktivom 2014/53/EU. Cjeloviti tekst EU izjave o sukladnosti dostupan je na sljedećoj internetskoj adresi:
<https://europe.yamaha.com/en/support/compliance/doc.html>

IT Italian

DICHIARAZIONE DI CONFORMITÀ UE SEMPLIFICATA

Il fabbricante, Yamaha Music Europe GmbH, dichiara che il tipo di apparecchiatura radio [CVP-809GP, CVP-809, CVP-805] è conforme alla direttiva 2014/53/UE. Il testo completo della dichiarazione di conformità UE è disponibile al seguente indirizzo Internet:
<https://europe.yamaha.com/en/support/compliance/doc.html>

LV Latvian

VIENKĀRŠOTA ES ATBILSTĪBAS DEKLARĀCIJA

Ar šo Yamaha Music Europe GmbH deklarē, ka radioiekārta [CVP-809GP, CVP-809, CVP-805] atbilst Direktīvai 2014/53/ES. Pilns ES atbilstības deklarācijas teksts ir pieejams šādā interneta vietnē:
<https://europe.yamaha.com/en/support/compliance/doc.html>

LT Lithuanian

SUPAPRASTINTA ES ATITIKTIES DEKLARACIJA

Aš, Yamaha Music Europe GmbH, patvirtinu, kad radijo įrenginių tipas [CVP-809GP, CVP-809, CVP-805] atitinka Direktyvą 2014/53/ES. Visas ES atitikties deklaracijos tekstas prieinamas šiuo interneto adresu:
<https://europe.yamaha.com/en/support/compliance/doc.html>

HU Hungarian

EGYSZERŰSÍTETT EU-MEGFELELŐSÉGI NYILATKOZAT

Yamaha Music Europe GmbH igazolja, hogy a [CVP-809GP, CVP-809, CVP-805] típusú rádióberendezés megfelel a 2014/53/EU irányelvnek. Az EU-megfelelőségi nyilatkozat teljes szövege elérhető a következő internetes címen:
<https://europe.yamaha.com/en/support/compliance/doc.html>

NL Dutch

VEREENVOUDIGDE EU-CONFORMITEITSVERKLARING

Hierbij verklaar ik, Yamaha Music Europe GmbH, dat het type radioapparatuur [CVP-809GP, CVP-809, CVP-805] conform is met Richtlijn 2014/53/EU. De volledige tekst van de EU-conformiteitsverklaring kan worden geraadpleegd op het volgende internetadres:
<https://europe.yamaha.com/en/support/compliance/doc.html>

PL Polish

UPROSZCZONA DEKLARACJA ZGODNOŚCI UE

Yamaha Music Europe GmbH niniejszym oświadcza, że typ urządzenia radiowego [CVP-809GP, CVP-809, CVP-805] jest zgodny z dyrektywą 2014/53/UE. Pełny tekst deklaracji zgodności UE jest dostępny pod następującym adresem internetowym:
<https://europe.yamaha.com/en/support/compliance/doc.html>

PT Portuguese

DECLARAÇÃO UE DE CONFORMIDADE SIMPLIFICADA

O(a) abaixo assinado(a) Yamaha Music Europe GmbH declara que o presente tipo de equipamento de rádio [CVP-809GP, CVP-809, CVP-805] está em conformidade com a Diretiva 2014/53/UE. O texto integral da declaração de conformidade está disponível no seguinte endereço de Internet:
<https://europe.yamaha.com/en/support/compliance/doc.html>

RO Romanian

DECLARAȚIA UE DE CONFORMITATE SIMPLIFICATĂ

Prin prezenta, Yamaha Music Europe GmbH declară că tipul de echipamente radio [CVP-809GP, CVP-809, CVP-805] este în conformitate cu Directiva 2014/53/UE. Textul integral al declarației UE de conformitate este disponibil la următoarea adresă internet:
<https://europe.yamaha.com/en/support/compliance/doc.html>

SK Slovak

ZJEDNODUŠENÉ EÚ VYHLÁSENIE O ZHODE

Yamaha Music Europe GmbH týmto vyhlasuje, že rádiové zariadenie typu [CVP-809GP, CVP-809, CVP-805] je v súlade so smernicou 2014/53/EÚ. Úplné EÚ vyhlásenie o zhode je k dispozícii na tejto internetovej adrese:
<https://europe.yamaha.com/en/support/compliance/doc.html>

SL Slovenian

POENOSTAVLJENA IZJAVA EU O SKLADNOSTI

Yamaha Music Europe GmbH potrjuje, da je tip radijske opreme [CVP-809GP, CVP-809, CVP-805] skladen z Direktivo 2014/53/EU. Celotno besedilo izjave EU o skladnosti je na voljo na naslednjem spletnem naslovu:
<https://europe.yamaha.com/en/support/compliance/doc.html>

FI Finnish

YKSINKERTAISTETTU EU-VAATIMUSTENMUKAISUUSVAKUUTUS

Yamaha Music Europe GmbH vakuuttaa, että radiolaitetyyppi [CVP-809GP, CVP-809, CVP-805] on direktiivin 2014/53/EU mukainen. EU-vaatimustenmukaisuusvakuutuksen täysimittainen teksti on saatavilla seuraavassa internetosoitteessa:
<https://europe.yamaha.com/en/support/compliance/doc.html>

SV Swedish

FÖRENKLAD EU-FÖRSÄKRAN OM ÖVERENSSTÄMMELSE

Härmed försäkras Yamaha Music Europe GmbH att denna typ av radioustrustning [CVP-809GP, CVP-809, CVP-805] överensstämmer med direktiv 2014/53/EU. Den fullständiga texten till EU-försäkran om överensstämmelse finns på följande webbadress:
<https://europe.yamaha.com/en/support/compliance/doc.html>

TR Turkey

BASİTLEŞTİRİLMİŞ AVRUPA BİRLİĞİ UYGUNLUK BİLDİRİMİ

İşbu belge ile, Yamaha Music Europe GmbH, radyo cihaz tipinin [CVP-809GP, CVP-809, CVP-805], Direktif 2014/53/AB'ye uygunluğunu beyan eder. AB uyumu beyanının tam metni aşağıdaki internet adresinden edinilebilir:
<https://europe.yamaha.com/en/support/compliance/doc.html>

Important Notice: Guarantee Information for customers in European Economic Area (EEA) and Switzerland

<p>Important Notice: Guarantee Information for customers in EEA* and Switzerland</p> <p>For detailed guarantee information about this Yamaha product, and Pan-EEA* and Switzerland warranty service, please either visit the website address below (Printable file is available at our website) or contact the Yamaha representative office for your country. * EEA: European Economic Area</p>	English
<p>Wichtiger Hinweis: Garantie-Information für Kunden in der EWR* und der Schweiz</p> <p>Für nähere Garantie-Information über dieses Produkt von Yamaha, sowie über den Pan-EWR*- und Schweizer Garantieservice, besuchen Sie bitte entweder die folgend angegebene Internetadresse (eine druckfähige Version befindet sich auch auf unserer Webseite), oder wenden Sie sich an den für Ihr Land zuständigen Yamaha-Vertrieb. *EWR: Europäischer Wirtschaftsraum</p>	Deutsch
<p>Remarque importante: informations de garantie pour les clients de l'EEE et la Suisse</p> <p>Pour des informations plus détaillées sur la garantie de ce produit Yamaha et sur le service de garantie applicable dans l'ensemble de l'EEE ainsi qu'en Suisse, consultez notre site Web à l'adresse ci-dessous (le fichier imprimable est disponible sur notre site Web) ou contactez directement Yamaha dans votre pays de résidence. * EEE : Espace Economique Européen</p>	Français
<p>Belangrijke mededeling: Garantie-informatie voor klanten in de EER* en Zwitserland</p> <p>Voor gedetailleerde garantie-informatie over dit Yamaha-product en de garantieservice in heel de EER* en Zwitserland, gaat u naar de onderstaande website (u vindt een afdrukbaar bestand op onze website) of neemt u contact op met de vertegenwoordiging van Yamaha in uw land. * EER: Europese Economische Ruimte</p>	Nederlands
<p>Aviso importante: información sobre la garantía para los clientes del EEE* y Suiza</p> <p>Para una información detallada sobre este producto Yamaha y sobre el soporte de garantía en la zona EEE* y Suiza, visite la dirección web que se incluye más abajo (la versión del archivo para imprimir esta disponible en nuestro sitio web) o póngase en contacto con el representante de Yamaha en su país. * EEE: Espacio Económico Europeo</p>	Español
<p>Avviso importante: informazioni sulla garanzia per i clienti residenti nell'EEA* e in Svizzera</p> <p>Per informazioni dettagliate sulla garanzia relativa a questo prodotto Yamaha e l'assistenza in garanzia nei paesi EEA* e in Svizzera, potete consultare il sito Web all'indirizzo riportato di seguito (è disponibile il file in formato stampabile) oppure contattare l'ufficio di rappresentanza locale della Yamaha. * EEA: Area Economica Europea</p>	Italiano
<p>Aviso importante: informações sobre as garantias para clientes da AEE* e da Suíça</p> <p>Para obter uma informação pormenorizada sobre este produto da Yamaha e sobre o serviço de garantia na AEE* e na Suíça, visite o site a seguir (o arquivo para impressão está disponível no nosso site) ou entre em contato com o escritório de representação da Yamaha no seu país. * AEE: Área Económica Européia</p>	Português
<p>Σημαντική σημείωση: Πληροφορίες εγγύησης για τους πελάτες στον ΕΟΧ* και Ελλάδα</p> <p>Για λεπτομερείς πληροφορίες εγγύησης σχετικά με το παρόν προϊόν της Yamaha και την κάλυψη εγγύησης σε όλες τις χώρες του ΕΟΧ και την Ελλάδα, επισκεφτείτε την παρακάτω ιστοσελίδα (Εκτυπώσιμη μορφή είναι διαθέσιμη στην ιστοσελίδα μας) ή απευθυνθείτε στην αντιπροσωπεία της Yamaha στη χώρα σας. * ΕΟΧ: Ευρωπαϊκός Οικονομικός Χώρος</p>	Ελληνικά
<p>Viktigt: Garantiinformation för kunder i EES-området* och Schweiz</p> <p>För detaljerad information om denna Yamaha-produkt samt garantiservice i hela EES-området* och Schweiz kan du antingen besöka nedanstående webbadress (en utskriftsvänlig fil finns på webbplatsen) eller kontakta Yamahas officiella representant i ditt land. * EES: Europeiska Ekonomiska Samarbetsområdet</p>	Svenska
<p>Viktig merknad: Garantiinformasjon for kunder i EØS* og Sveits</p> <p>Detaljert garantiinformasjon om dette Yamaha-produktet og garantiservice for hele EØS-området* og Sveits kan fås enten ved å besøke nettstedene nedenfor (utskriftsversjon finnes på våre nettsider) eller kontakte Yamahas kontorene i landet der du bor. *EØS: Det europeiske økonomiske samarbeidsområdet</p>	Norsk
<p>Vigtig oplysning: Garantioplysninger til kunder i EØO* og Schweiz</p> <p>De kan finde detaljerede garantioplysninger om dette Yamaha-produkt og den fælles garantiserviceordning for EØO* (og Schweiz) ved at besøge det websted, der er angivet nedenfor (der findes en fil, som kan udskrives, på vores websted), eller ved at kontakte Yamahas nationale repræsentationskontor i det land, hvor De bor. * EØO: Det Europæiske Økonomiske Område</p>	Dansk
<p>Tärkeä ilmoitus: Takuutiedot Euroopan talousalueen (ETA)* ja Sveitsin asiakkaille</p> <p>Tämän Yamaha-tuotteen sekä ETA-alueen ja Sveitsin takuuta koskevat yksityiskohtaiset tiedot saatte alla olevasta nettiosoitteesta. (Tulostettava tiedosto saatavissa sivustollamme.) Voitte myös ottaa yhteyttä paikalliseen Yamaha-edustajaan. *ETA: Euroopan talousalue</p>	Suomi
<p>Ważne: Warunki gwarancyjne obowiązujące w EOG* i Szwajcarii</p> <p>Aby dowiedzieć się więcej na temat warunków gwarancyjnych tego produktu firmy Yamaha i serwisu gwarancyjnego w całym EOG* i Szwajcarii, należy odwiedzić wskazaną poniżej stronę internetową (Plik gotowy do wydruku znajduje się na naszej stronie internetowej) lub skontaktować się z przedstawicielstwem firmy Yamaha w swoim kraju. * EOG — Europejski Obszar Gospodarczy</p>	Polski
<p>Důležité oznámení: Záruční informace pro zákazníky v EHS* a ve Švýcarsku</p> <p>Podrobnější informace o tomto produktu Yamaha a záručním servisu v celém EHS* a ve Švýcarsku naleznete na níže uvedené webové adrese (soubor k tisku je dostupný na našich webových stránkách) nebo se můžete obrátit na zastoupení firmy Yamaha ve své zemi. * EHS: Evropský hospodářský prostor</p>	Česky
<p>Fontos figyelemzetés: Garancia-információk az EGT* területén és Svájcban élő vásárlók számára</p> <p>A jelen Yamaha termékre vonatkozó részletes garancia-információk, valamint az EGT*-re és Svájcra kiterjedő garanciális szolgáltatás tekintetében keresse fel webhelyünket az alábbi címen (a webhelyen nyomtatható fájl is talál), vagy pedig lépjen kapcsolatba az országában működő Yamaha képviselői irodával. * EGT: Európai Gazdasági Térség</p>	Magyar
<p>Oluline märkus: Garantiteave Euroopa Majanduspiirkonna (EMP)* ja Šveitsi klientidele</p> <p>Täpsema teabe saamiseks selle Yamaha toote garantii ning kogu Euroopa Majanduspiirkonna ja Šveitsi garantiiteeninduse kohta, külastage palun veebisaiti alljärgneval aadressil (meie saidil on saadaval printitav fail) või pöörduge Teie regiooni Yamaha esinduse poole. * EMP: Euroopa Majanduspiirkond</p>	Eesti keel
<p>Svarīgs paziņojums: garantijas informācija klientiem EEZ* un Šveicē</p> <p>Lai saņemtu detalizētu garantijas informāciju par šo Yamaha produktu, kā arī garantijas apkalpošanu EEZ* un Šveicē, lūdz, apmeklējiet zemāk norādīto tīmekļa vietnes adresi (tīmekļa vietnē ir pieejams drukājams fails) vai sazinieties ar jūsu valsti apkalpojošo Yamaha pārstāvniecību. * EEZ: Eiropas Ekonomikas zona</p>	Latviešu
<p>Dėmesio: informacija dėl garantijos pirkėjams EEE* ir Šveicarijoje</p> <p>Jei reikia išsamios informacijos apie šį „Yamaha“ produktą ir jo techninę priežiūrą visoje EEE* ir Šveicarijoje, apsilankykite mūsų svetainėje toliau nurodytu adresu (svetainėje yra spausdinlinas failas) arba kreipkitės į „Yamaha“ atstovybę savo šaliai. *EEE — Europos ekonominė erdvė</p>	Lietuvių kalba
<p>Dôležité upozornenie: Informácie o záruke pre zákazníkov v EHP* a Švajčiarsku</p> <p>Podrobnejšie informácie o záruke týkajúce sa tohto produktu od spoločnosti Yamaha a garančnom servise v EHP* a Švajčiarsku nájdete na webovej stránke uvedenej nižšie (na našej webovej stránke je k dispozícii súbor na tlač) alebo sa obráťte na zástupcu spoločnosti Yamaha vo svojej krajine. * EHP: Európsky hospodársky priestor</p>	Slovenčina
<p>Pomembno obvestilo: Informacije o garanciji za kupce v EGP* in Švici</p> <p>Za podrobnejše informacije o tem Yamahinem izdelku ter garancijskem servisu v celotnem EGP in Švici, obiščite spletno mesto, ki je navedeno spodaj (natisljiva datoteka je na voljo na našem spletnem mestu), ali se obrnite na Yamahinega predstavnika v svoji državi. * EGP: Evropski gospodarski prostor</p>	Slovenščina
<p>Важно съобщение: Информация за гаранцията за клиенти в ЕИП* и Швейцария</p> <p>За подробна информация за гаранцията за този продукт на Yamaha и гаранционното обслужване в паневропейската зона на ЕИП* и Швейцария или посетете посочения по-долу уеб сайт (на нашия уеб сайт има файл за печат), или се свържете с представителния офис на Yamaha във вашата страна. * ЕИП: Еврейски икономическия пространство</p>	Български език
<p>Notificare importantă: Informații despre garanție pentru clienții din SEE* și Elveția</p> <p>Pentru informații detaliate privind acest produs Yamaha și serviciul de garanție Pan-SEE* și Elveția, vizitați site-ul Ia adresa de mai jos (fișierul imprimabil este disponibil pe site-ul nostru) sau contactați biroul reprezentanței Yamaha din țara dumneavoastră. * SEE: Spațiul Economic European</p>	Limba română

<http://europe.yamaha.com/warranty/>

Die Einzelheiten zu Produkten sind bei Ihrer unten aufgeführten Niederlassung und bei Yamaha Vertragshändlern in den jeweiligen Bestimmungsländern erhältlich.

Подробные сведения об инструменте можно получить у местного представителя корпорации Yamaha или уполномоченного дистрибьютора, указанного в следующем списке.

NORTH AMERICA

CANADA

Yamaha Canada Music Ltd.
135 Milner Avenue, Toronto, Ontario MIS 3R1,
Canada
Tel: +1-416-298-1311

U.S.A.

Yamaha Corporation of America
6600 Orangethorpe Avenue, Buena Park, CA 90620,
U.S.A.
Tel: +1-714-522-9011

CENTRAL & SOUTH AMERICA

MEXICO

Yamaha de México, S.A. de C.V.
Av. Insurgentes Sur 1647 Piso 9, Col. San José
Insurgentes, Delegación Benito Juárez, México,
D.F., C.P. 03900, México
Tel: +52-55-5804-0600

BRAZIL

Yamaha Musical do Brasil Ltda.
Rua Fidêncio Ramos, 302 – Cj 52 e 54 – Torre B –
Vila Olímpia – CEP 04551-010 – São Paulo/SP,
Brazil
Tel: +55-11-3704-1377

ARGENTINA

**Yamaha Music Latin America, S.A.,
Sucursal Argentina**
Olga Cossettini 1553, Piso 4 Norte,
Madero Este-C1107CEK,
Buenos Aires, Argentina
Tel: +54-11-4119-7000

PANAMA AND OTHER LATIN AMERICAN COUNTRIES/ CARIBBEAN COUNTRIES

Yamaha Music Latin America, S.A.
Edificio Torre Davivienda, Piso: 20
Avenida Balboa, Marbella, Corregimiento de Bella
Vista, Ciudad de Panamá, Rep. de Panamá
Tel: +507-269-5311

EUROPE

THE UNITED KINGDOM/IRELAND

Yamaha Music Europe GmbH (UK)
Sherbourne Drive, Tilbrook, Milton Keynes,
MK7 8BL, U.K.
Tel: +44-1908-366700

GERMANY

Yamaha Music Europe GmbH
Siemensstrasse 22-34, 25462 Rellingen, Germany
Tel: +49-4101-303-0

SWITZERLAND/LIECHTENSTEIN

**Yamaha Music Europe GmbH, Branch
Switzerland in Thalwil**
Seestrasse 18a, 8800 Thalwil, Switzerland
Tel: +41-44-3878080

AUSTRIA/CROATIA/CZECH REPUBLIC/ HUNGARY/ROMANIA/SLOVAKIA/ SLOVENIA

Yamaha Music Europe GmbH, Branch Austria
Schleiergasse 20, 1100 Wien, Austria
Tel: +43-1-60203900

POLAND

**Yamaha Music Europe GmbH
Sp.z o.o. Oddzial w Polsce**
ul. Wielicka 52, 02-657 Warszawa, Poland
Tel: +48-22-880-08-88

BULGARIA

Dinacord Bulgaria LTD.
Bul. Iskarsko Schose 7 Targowski Zentar Ewropa
1528 Sofia, Bulgaria
Tel: +359-2-978-20-25

MALTA

Olimpus Music Ltd.
Valletta Road, Mosta MST9010, Malta
Tel: +356-2133-2093

NETHERLANDS/BELGIUM/ LUXEMBOURG

Yamaha Music Europe, Branch Benelux
Clarissenhof 5b, 4133 AB Vianen, The Netherlands
Tel: +31-347-358040

FRANCE

Yamaha Music Europe
7 rue Ambroise Croizat, Zone d'activités de Pariest,
77183 Croissy-Beaubourg, France
Tel: +33-1-6461-4000

ITALY

Yamaha Music Europe GmbH, Branch Italy
Via Tinelli N.67/69 20855 Gerno di Lesmo (MB),
Italy
Tel: +39-039-9065-1

SPAIN/PORTUGAL

**Yamaha Music Europe GmbH Ibérica, Sucursal
en España**
Ctra. de la Coruña km. 17,200, 28231
Las Rozas de Madrid, Spain
Tel: +34-91-639-88-88

GREECE

Philippos Nakas S.A. The Music House
19th km. Leof. Lavriou 190 02 Peania – Attiki,
Greece
Tel: +30-210-6686260

SWEDEN

**Yamaha Music Europe GmbH Germany filial
Scandinavia**
JA Wettergrensgata 1, 400 43 Göteborg, Sweden
Tel: +46-31-89-34-00

DENMARK

**Yamaha Music Denmark,
Filial of Yamaha Music Europe GmbH, Tyskland**
Generatorvej 8C, ST. TH., 2860 Søborg, Denmark
Tel: +45-44-92-49-00

FINLAND

F-Musiikki Oy
Antaksentie 4
FI-01510 Vantaa, Finland
Tel: +358 (0)96185111

NORWAY

**Yamaha Music Europe GmbH Germany -
Norwegian Branch**
Grini Næringspark 1, 1332 Østerås, Norway
Tel: +47-6716-7800

ICELAND

Hljóðfaerahúsid Ehf.
Sidumula 20
IS-108 Reykjavik, Iceland
Tel: +354-525-5050

CYPRUS

Nakas Music Cyprus Ltd.
Nikis Ave 2k
1086 Nicosia
Tel: + 357-22-511080
Major Music Center
21 Ali Riza Ave. Ortakoy
P.O.Box 475 Lefkoşa, Cyprus
Tel: (392) 227 9213

RUSSIA

Yamaha Music (Russia) LLC.
Room 37, entrance 7, bld. 7, Kievskaya street,
Moscow, 121059, Russia
Tel: +7-495-626-5005

OTHER EUROPEAN COUNTRIES

Yamaha Music Europe GmbH
Siemensstrasse 22-34, 25462 Rellingen, Germany
Tel: +49-4101-303-0

AFRICA

Yamaha Music Gulf FZE
JAFZA-16, Office 512, P.O.Box 17328,
Jebel Ali FZE, Dubai, UAE
Tel: +971-4-801-1500

MIDDLE EAST

TURKEY

**Yamaha Music Europe GmbH
Merkezi Almany Türkiye Istanbul Şubesi**
Mor Sumbul Sokak Varyap Meridian Business
1.Blok No:1 113-114-115
Bati Atasehir Istanbul, Turkey
Tel: +90-216-275-7960

ISRAEL

RBX International Co., Ltd.
P.O.Box 10245, Petach-Tikva, 49002
Tel: (972) 3-925-6900

OTHER COUNTRIES

Yamaha Music Gulf FZE
JAFZA-16, Office 512, P.O.Box 17328,
Jebel Ali FZE, Dubai, UAE
Tel: +971-4-801-1500

ASIA

THE PEOPLE'S REPUBLIC OF CHINA

Yamaha Music & Electronics (China) Co., Ltd.
2F, Yunhadasha, 1818 Xinzha-lu, Jingan-qu,
Shanghai, China
Tel: +86-400-051-7700

HONG KONG

Tom Lee Music Co., Ltd.
11/F., Silvercord Tower 1, 30 Canton Road,
Tsimshatsui, Kowloon, Hong Kong
Tel: +852-2737-7688

INDIA

Yamaha Music India Private Limited
P-401, JMD Megapolis, Sector-48, Sohna Road,
Gurgaon-122018, Haryana, India
Tel: +91-124-485-3300

INDONESIA

PT. Yamaha Musik Indonesia (Distributor)
Yamaha Music Center Bldg. Jalan Jend. Gatot
Subroto Kav. 4, Jakarta 12930, Indonesia
Tel: +62-21-520-2577

KOREA

Yamaha Music Korea Ltd.
11F, Prudential Tower, 298, Gangnam-daero,
Gangnam-gu, Seoul, 06253, Korea
Tel: +82-2-3467-3300

MALAYSIA

Yamaha Music (Malaysia) Sdn. Bhd.
No.8, Jalan Perbandaran, Kelana Jaya, 47301
Petaling Jaya, Selangor, Malaysia
Tel: +60-3-78030900

SINGAPORE

Yamaha Music (Asia) Private Limited
Block 202 Hougang Street 21, #02-00,
Singapore 530202, Singapore
Tel: +65-6740-9200

TAIWAN

Yamaha Music & Electronics Taiwan Co., Ltd.
2F, No.1, Yuanfong Rd., Banqiao Dist.,
New Taipei City 22063, Taiwan (R.O.C.)
Tel: +886-2-7741-8888

THAILAND

Siam Music Yamaha Co., Ltd.
3, 4, 15, 16th Fl., Siam Motors Building,
891/1 Rama 1 Road, Wangmai,
Pathumwan, Bangkok 10330, Thailand
Tel: +66-2215-2622

VIETNAM

Yamaha Music Vietnam Company Limited
15th Floor, Nam A Bank Tower, 201-203 Cach
Mang Thang Tam St., Ward 4, Dist.3,
Ho Chi Minh City, Vietnam
Tel: +84-28-3818-1122

OTHER ASIAN COUNTRIES

[https://asia-latinamerica-mea.yamaha.com/
index.html](https://asia-latinamerica-mea.yamaha.com/index.html)

OCEANIA

AUSTRALIA

Yamaha Music Australia Pty. Ltd.
Level 1, 80 Market Street, South Melbourne,
VIC 3205 Australia
Tel: +61-3-9693-5111

NEW ZEALAND

Music Works LTD
P.O.Box 6246 Wellesley, Auckland 4680,
New Zealand
Tel: +64-9-634-0099

COUNTRIES AND TRUST

TERRITORIES IN PACIFIC OCEAN
[https://asia-latinamerica-mea.yamaha.com/
index.html](https://asia-latinamerica-mea.yamaha.com/index.html)



Yamaha Global Site
<https://www.yamaha.com/>
Yamaha Downloads
<https://download.yamaha.com/>

Manual Development Group
© 2019 Yamaha Corporation

Published 05/2015 MWMA*.*- **A0

VAH4340