

RP302

Руководство пользователя

Содержание

Инструкции по эксплуатации	3	Настройка высоты звука под другие инструменты (Master Tuning)	11
Использование	3	Изменение типа настройки (Stretch Tuning)	12
Воспроизведение пьес	5	Режим работы педалей	12
Запись своей игры	6	Предотвращение дублирования нот при использовании секвенсера (Local Control)	12
Воспроизведение пьес с накопителя USB (приобретается дополнительно)	7	Копирование пьесы (Copy Song)	12
Описание панелей	8	Функция автоматического выключения питания (Auto Off)	12
Лицевая панель	8	Сохранение настроек (Memory Backup)	12
Коммутация разъемов тыльной панели	9		
Нижняя панель (подключение наушников или накопителя)	9		
Подготовка к игре	10	Восстановление заводских настроек (Factory Reset)	13
Открывание/закрывание крышки	10	Настройка максимальной громкости (Volume Limit)	13
Включение/выключение питания	10	Неисправности	14
Опорная частота	10	Список сообщений	15
Настройки различных функций (Function Mode)	11	Список тембров	16
Принцип работы в режиме Function	11	Список встроенных пьес	17
Настройка чувствительности клавиатуры (Key Touch)	11	ТЕХНИКА БЕЗОПАСНОСТИ	18
Изменение режима воспроизведения звуков разделенной на две клавиатуры (Twin Piano Mode)	11	ВАЖНЫЕ ЗАМЕЧАНИЯ	18
Разделение клавиатуры на две эквивалентные (Twin Piano)	11		
Определение области действия функции транспонирования (Transpose Mode)	11		
Транспонирование	11		
Обработка эффектом Headphones 3D Ambience фортепианного тембра (Headphones 3D Ambience)	11		

Основные технические характеристики Roland RP302: цифровое пианино

Клавиатура	88 клавиш (клавиатура Ivory Feel-G)
Генератор звука	Фортепианный звук: технология SuperNATURAL Piano Sound MIDI-формат: поддержка GM2/GS/XGlite
Питание	Блок питания для сети переменного тока
Потребляемая мощность	9 Вт (3 Вт — 22 Вт) 9 Вт: средняя потребляемая мощность при регуляторе громкости установленном по центру 3 Вт: потребляемая мощность после включения питания, когда с инструментом не производится никаких манипуляций 22 Вт: номинальная потребляемая мощность
Габариты (с подставкой для нот)	1378 (Ш) x 423 (Г) x 992 (В) мм

Вес	40.8 кг
Аксессуары	Руководство пользователя, буклет "Сборка пианино", Буклет "Техника безопасности", блок питания для сети переменного тока, шнур питания (для подключения блока питания), крючок для наушников, подставка для нот
Опции (приобретаются дополнительно)	Накопитель USB * Допускается использование имеющихся в продаже накопителей USB, а также накопителей USB, продаваемых компанией Roland. Однако поддержка всех представленных на рынке накопителей не гарантируется.

* Технические характеристики приведены на момент публикации данного документа. Более актуальная информация находится на веб-сайте компании Roland.

Прежде чем приступить к использованию устройства, ознакомьтесь внимательно с информацией разделов "ТЕХНИКА БЕЗОПАСНОСТИ" и "ВАЖНЫЕ ЗАМЕЧАНИЯ" (буклет "ТЕХНИКА БЕЗОПАСНОСТИ" и данное руководство (стр. 18)). После прочтения не выбрасывайте данный документ, используйте его для справки.

For the U.K.

IMPORTANT: THE WIRES IN THIS MAINS LEAD ARE COLOURED IN ACCORDANCE WITH THE FOLLOWING CODE.

BLUE: NEUTRAL
BROWN: LIVE

As the colours of the wires in the mains lead of this apparatus may not correspond with the coloured markings identifying the terminals in your plug, proceed as follows:

The wire which is coloured BLUE must be connected to the terminal which is marked with the letter N or coloured BLACK.

The wire which is coloured BROWN must be connected to the terminal which is marked with the letter L or coloured RED.

Under no circumstances must either of the above wires be connected to the earth terminal of a three pin plug.

Использование

Выбор тембров (кнопки [Piano] [Other])

На цифровом пианино можно играть не только различными фортепианными звуками (тембрами), но и звуками других музыкальных инструментов. Можно выбрать звук и настроить, как он будет воспроизводиться.

Выбор фортепианных тембров	Нажмите на кнопку [Piano]
Выбор тембров, отличных от фортепианных	Нажмите на кнопку [Other]
Выбор различных тембров	Нажмите на кнопку [Piano] или [Other], а затем используйте кнопки [-] [+].
Настройка реверберации (Ambience) M	Удерживая нажатой кнопку [Piano], нажимайте на кнопки [-] [+]. * Если используются наушники и включен ("On") эффект Headphones 3D Ambience (стр. 11), это позволяет настраивать его.
Управление яркостью звука (Brilliance) M	Удерживая нажатой кнопку [Other], нажимайте на кнопки [-] [+].

[Piano] кнопка

Дисплей	Описание
1	Concert Piano Звук роскошного концертного рояля. Мы настойчиво рекомендуем использовать этот фортепианный звук, который подходит для игры в различных музыкальных стилях.

Дисплей	Описание
2	Ballade Piano Мягкий рояльный звук, рекомендуется для использования в спокойных композициях.
3	Bright Piano Яркий звук рояля, рекомендуется для исполнения партий, которые должны выделяться на фоне звучания ансамбля.
4	Magical Piano Обворожительный звук, в котором на тембр Concert Piano накладываются синтезаторные колокольчики.
5	Piano+Strings Наложение на Concert Piano звука струнных.
6	Piano+Pad Наложение на Concert Piano подкалада.
7	Piano+Choir Наложение на Concert Piano хора.
8	Rock Piano Мощный фортепианный звук, рекомендуется использовать для игры в стиле буги-вуги.
9	Ragtime Piano Фортепианный звук для баров, хорошо подходит для игры в стиле регтайм.
10	Harpisichord Звук клавирина, широко использующегося для исполнения музыки эпохи барокко.
11	Coupled 8+4 Клавирина с наложением звука на октаву выше.



Назначение разных тембров на разные диапазоны клавиатуры (кнопка [Split])

Можно разбить в нужном месте клавиатуру на два диапазона и назначить на каждый из них свой тембр. Этот режим называется "Split Play". Точка, в которой клавиатура разбивается на два диапазона, называется "точкой разделения клавиатуры".

Включение режима Split Play.	Нажмите на кнопку [Split], чтобы она загорелась.
Изменение положения точки разделения клавиатуры M	Удерживая нажатой кнопку [Split], возьмите ноту, в которой необходимо разбить клавиатуру на два диапазона.
Изменение тембра правого диапазона	Аналогично выбору тембров
Изменение тембра левого диапазона	Выбирайте тембр, удерживая нажатой кнопку [Split].



* Точка разделения клавиатуры входит в левый диапазон.

Дисплей (пример)	Нота
F#3	F#3
A^b4	A ^b 4
C4	C4

Наложение двух тембров друг на друга (Dual Play)

Можно воспроизводить два тембра одновременно с помощью одной клавиши. Этот режим называется "Dual Play" (наложение тембров).

Включение режима Dual Play	Удерживая нажатой кнопку [Piano], нажмите на кнопку [Other].
Выключение режима Dual Play	Нажмите на кнопку [Piano] или [Other].
Выбор тембров	Прежде чем включать режим Dual Play, выберите тембры для кнопок [Piano] и [Other].

1. Нажмите на кнопку [Piano], а затем кнопками [-] [+] выберите нужный тембр.
2. Нажмите на кнопку [Other], а затем кнопками [-] [+] выберите нужный тембр.
3. Удерживая нажатой кнопку [Piano], нажмите на кнопку [Other].

Тембры 1 и 2 воспроизводятся одновременно.

Для выключения режима Dual Play нажмите на кнопку [Piano] или [Other].

Транспонирование клавиатуры (Transpose)

Функция Transpose позволяет транспонировать клавиатуру с точностью до полутона.

Это удобно, когда требуется исполнить пьесу в другой тональности.

Подробности в разделе "Транспонирование клавиатуры или пьесы (Transpose)" (стр. 11).

Использование

Использование метронома (кнопка [Metronome])

Предусмотрена возможность игры под метрономом. Можно настраивать темп и размер такта метронома. При воспроизведении пьесы метроном звучит согласно ее темпу и размеру.



Использование метронома	Нажмите на кнопку [Metronome], чтобы она замигала.
Управление темпом	Включите кнопку [Metronome], чтобы вывести на дисплей значение темпа, а затем откорректируйте его с помощью кнопок [-] [+].
Выбор размера	Удерживая нажатой кнопку [Metronome], нажимайте на кнопки [-] [+]. Подробнее доступные размеры описаны в разделе "Список размеров".
Включение предварительного отсчета	Включите метроном, а затем нажмите на кнопку [▶/■ (Start/Stop)].
Настройка громкости метронома	Удерживая нажатой кнопку [Metronome], нажимайте на кнопку Volume. Тихо Громко

Список размеров

Дисплей	Beat	Дисплей	Beat
	2/2		6/4
	Воспроизводятся только слабые доли		7/4
	2/4		3/8
	3/4		6/8
	4/4 (значение по умолчанию)		9/8
	5/4		12/8



Настройка чувствительности клавиатуры (Key Touch) M

Ниже описано, как настроить характер изменения звука в зависимости от динамики игры на клавиатуре инструмента. Можно настроить жесткость клавиатуры согласно своим предпочтениям.

1. Удерживая нажатой кнопку [Metronome], нажмите на кнопку [Split].
2. Кнопками [-] [+] выберите "F01" и нажмите на кнопку [▶/■].
3. Кнопками [-] [+] настройте значение.

Значение	Описание
F (Fixed)	Громкость звука от скорости взятия нот не зависит.
L2 (Super Light)	Еще более чувствительная клавиатура, чем при установке L1 (Light).
L1 (Light)	Высокая чувствительность клавиатуры (легкая клавиатура). Для достижения фортиссимо необходимо менее экспрессивное звукоизвлечение, чем при установке "M (Medium)". Эта настройка позволяет легко извлекать звук даже детям.
M (Medium)	Соответствует стандартной чувствительности клавиатуры. Стандартная чувствительность клавиатуры. Обеспечивает наиболее естественные ощущения при игре. При этом значении чувствительность максимально приближена к чувствительности акустического фортепиано.
H1 (Heavy)	Низкая чувствительность клавиатуры (жесткая клавиатура). Для достижения фортиссимо необходимо более экспрессивное звукоизвлечение, чем при установке "M (Medium)". При этом можно более точно выражать свои чувства в процессе игры.
H2 (Super Heavy)	Более "тугая" клавиатура, чем при установке H1 (Heavy).

4. Удерживая нажатой кнопку [Metronome], нажмите на кнопку [Split], чтобы выйти из функционального режима (Function).

Разделение клавиатуры на две эквивалентные (Twin Piano)

Клавиатуру инструмента можно разделить на левую и правую зоны, чтобы два человека могли играть в одном и том же высотном диапазоне.

1. Удерживая нажатой кнопку [Metronome], нажмите на кнопку [Split].
2. Кнопками [-] [+] выберите "F03" и нажмите на кнопку [▶/■].
3. Кнопками [-] [+] выберите "0n".
* Выбран тембр Concert Piano.
4. Удерживая нажатой кнопку [Metronome], нажмите на кнопку [Split], чтобы выйти из функционального режима (Function).

Настройка тембров в режиме разделения клавиатуры



Находясь в функциональном режиме, выберите сначала "F02", а затем "1" или "2".

- 1 Ноты, берущиеся в правом диапазоне клавиатуры, воспроизводятся громче правым динамиком, ноты, берущиеся в левом диапазоне клавиатуры воспроизводятся громче левым динамиком.
- 2 Ноты, берущиеся в правом диапазоне клавиатуры, воспроизводятся только правым динамиком, ноты, берущиеся в левом диапазоне клавиатуры — только левым.

Клавиатура в стандартном режиме



Клавиатура в режиме разделения на два диапазона



Демпферная педаль для левой клавиатуры



Демпферная педаль для правой клавиатуры

Воспроизведение пьес

Воспроизведение пьес

Выбор пьесы	<p>Нажмите на кнопку [Song], а затем используйте кнопки [-] [+].</p> <p>Если в процессе воспроизведения пьесы нажать на кнопку [-], произойдет переход в ее начало.</p> <p>Записанные пьесы Встроенные пьесы</p> <p>П.01 - U.10 2.01 - d.36</p>  <ul style="list-style-type: none"> • Пьесы, помеченные символами "a, b, c, d", хранятся во встроенной памяти инструмента. Подробности описаны в разделе "Internal Song List", расположенном в конце руководства. • Пьесы, помеченные символом "U", относятся к пьесам, записанным во встроенную память инструмента. • Пьесы, помеченные символом "N", относятся к пьесам, записанным на накопитель USB. <p>* Для переключения между категориями "a, b, c, d, U, N", удерживая нажатой кнопку [Song], нажимайте на кнопки [-] [+].</p>	<p>Нажмите на кнопку [Metronome].</p> <p>Для изменения значения темпа используйте кнопки [-] [+].</p> <p>108</p>
	<p>Для настройки громкости пьесы нажимайте на кнопки Volume при нажатой кнопке [Song].</p> <p>Громкость пьесы - громкость игры на клавиатуре</p> <p>91 - 99 - 19</p> <p>(Громкость пьесы выше) (Одинаковая громкость) (Ноты, берущиеся на клавиатуре, звучат громче)</p>	<p>Удерживая нажатой кнопку [Song], нажмите на кнопку [▶/■] (All Song Play).</p>
Определение количества тактов пьесы	<p>Для определения количества тактов пьесы используйте кнопки [◀◀] [▶▶].</p> <p>1.</p>	

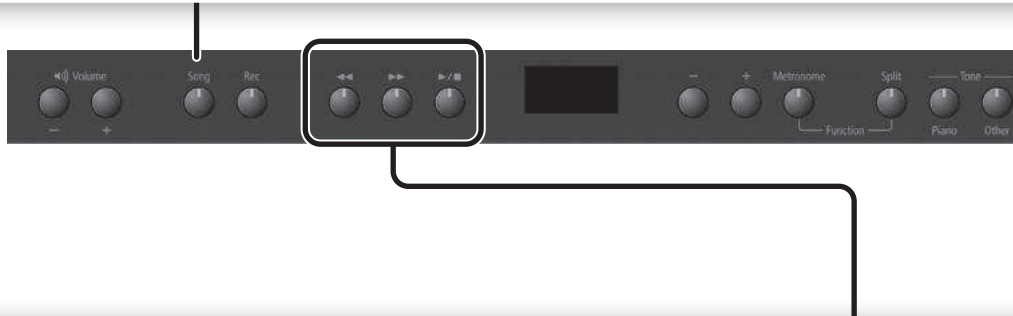

Функции кнопок [◀◀] [▶▶] [▶/■]

Запуск/останов воспроизведения	<p>Нажмите на кнопку [▶/■].</p> <p>По достижении конца пьесы она останавливается.</p>
Перемотка вперед	<p>Нажмите на кнопку [▶▶].</p> <p>Если, удерживая нажатой кнопку [▶▶], нажать на кнопку [◀◀], перемотка в прямом направлении ускорится.</p>
Перемотка назад	<p>Нажмите на кнопку [◀◀].</p> <p>Если, удерживая нажатой кнопку [◀◀], нажать на кнопку [▶▶], перемотка в обратном направлении ускорится.</p>

Выбор партий, которые будут звучать

1. Удерживая нажатой кнопку [▶/■], кнопками [-] [+] выберите партии, которые будут воспроизводиться.

Последовательно нажимая на эти кнопки, можно включать/выключать партии аккомпанемента, левой и правой рук, чтобы определить структуру аранжировки.

Индикация состояния партии (воспроизводится/мьютирована)

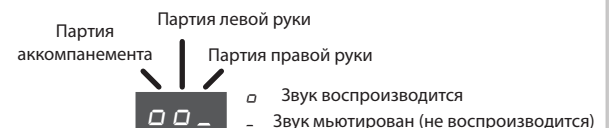

* В режиме Twin Piano (два пианино) ноты, берущиеся в диапазоне "левого пианино", записываются в партию левой руки, а берущиеся в диапазоне "правого пианино" в партию правой.

* В режиме Split (разделение клавиатуры) ноты, берущиеся в левом диапазоне, записываются в партию левой руки, а ноты, берущиеся в правом диапазоне в партию правой.

* В режиме Dual (наложение тембров) ноты тембра 1 записываются в партию правой руки, а ноты тембра 2 в партию аккомпанемента.

* Во всех остальных режимах все ноты записываются в партию правой руки.

Запись исполнения



Предусмотрена возможность записи игры на инструменте, включая и аккомпанемент.

Свое исполнение можно записать, чтобы оценить его качество или использовать потом в качестве аккомпанемента, чтобы играть под него.

Подготовка к записи

1. Выберите тембр, которым будете играть на клавиатуре (стр. 3).
2. Если требуется, включите метроном.

Нажмите на кнопку [Metronome].

При звучащем метрономе настройте темп и размер пьесы (стр. 4).

Переход в режим ожидания записи

3. Нажмите на кнопку [Rec].

Кнопка [Rec] загорится, и инструмент войдет в режим готовности к записи.

ЗАМЕЧАНИЕ

Для отмены записи (для выхода из режима готовности к записи) нажмите на кнопку [Rec] еще один раз.

Запуск записи

4. Нажмите на кнопку [▶/■].

Воспроизведутся два такта предварительного отсчета, затем запустится запись.

На дисплей сначала выводится " - 2", затем " - 1".

ЗАМЕЧАНИЕ

Если, находясь в режиме готовности к записи, начать играть на клавиатуре инструмента, запись включается автоматически.

Останов записи

5. Нажмите на кнопку [▶/■].

Нажав на кнопку [▶/■] еще один раз, можно прослушать записанную только что пьесу.

Выбор места назначения (приемника) записи

6. Выберите кнопками [-] [+] приемник записи, затем нажмите на кнопку [Metronome].

U (пользовательская память) U.0 1 U. 10

П (USB) П.0 1 П.99

U 0 1

Пустая пьеса (записанных данных не содержит)

- Имя пьесы со строчной буквой "u" (пользовательская память)
- Имя пьесы со строчной буквой "п" (накопитель USB)
- Точки нет

U.0 1

Пьеса с записанными данными

- Имя пьесы с заглавной буквой "U" (пользовательская память)
- Имя пьесы с заглавной буквой "П" (накопитель USB)
- Точка выводится

ЗАМЕЧАНИЕ

Для отказа от сохранения нажмите на кнопку [Rec], чтобы отменить эту операцию.

ЗАМЕЧАНИЕ

Если выбрать пьесу, содержащую данные (имя пьесы с заглавными буквами "U" или "П") и выполнить операцию сохранения, ранее записанные данные пропадут.

* В процессе сохранения пьесы на дисплей на несколько секунд выводится вращающаяся анимация символа "o". **Не отключайте питание до полного завершения операции. В противном случае все несохраненные данные будут потеряны.**

Удаление записанной пьесы

Удалить пьесу можно, записав в нее пустую. Ниже описано, как это сделать.

1. Нажмите на кнопку [Rec].
2. Нажмите на кнопку [▶/■], чтобы прослушать два такта предварительного отсчета, а затем нажмите на кнопку [▶/■], но не играйте на клавиатуре инструмента.
3. Кнопками [-] [+] выберите пьесу, которую необходимо стереть, затем нажмите на кнопку [Metronome].

В выбранную пьесу запишется пьеса, в которой нет нот, таким образом стерев ее.

Воспроизведение пьесы с накопителя USB (приобретается дополнительно)

Подключение накопителя USB

ЗАМЕЧАНИЕ

- Если на накопитель USB записано достаточного много пьес, для его считывания может потребоваться некоторое время.
- В именах файлов используйте только однобайтные буквенно-цифровые символы.

1. С помощью компьютера скопируйте на накопитель USB (приобретается дополнительно) нужные пьесы.

Данное цифровое пианино может воспроизводить с накопителя USB файлы SMF (Standard MIDI Files) и аудиофайлы WAV.

Поддерживаемые форматы

Тип	Описание
SMF	Стандартные MIDI-файлы (форматы 0, 1)
WAV	Формат WAV, 44.1 кГц, 16-битный линейный

2. Подключите накопитель USB к порту USB MEMORY цифрового пианино.

Проигрывание пьес

1. Нажмите на кнопку [Song].
2. Кнопками [-] [+] выберите нужную пьесу.

ЗАМЕЧАНИЕ

- Если выбран аудиофайл (файл формата WAV), за последней цифрой выводится точка.

Выводится список файлов накопителя USB. "P" обозначает накопитель USB. Номера назначаются автоматически. Если позже добавить или стереть файл, номера автоматически поменяются.

- Имена всех файлов, находящихся на накопителе USB, начинаются с "P".
- Если кнопками [-] [+] добиться того, чтобы на дисплее отобразилось "U" или "D", будут выводиться файлы внутренней памяти инструмента.

3. Для запуска воспроизведения выбранной пьесы нажмите на кнопку [▶/■].

На дисплее выводится номер воспроизводящегося в данный момент файла SMF.

Если проигрывается файл WAV, показывается истекшее время воспроизведения.

В данном случае с начала воспроизведения прошла 1 секунда.

Уменьшение громкости аудиофайла по уентру панорамы

Эта функция (Center Cancel) позволяет уменьшать громкость источников сигнала, расположенных в центре панорамы.

1. При выбранной пьесе, удерживая нажатой кнопку [▶/■], кнопками [-] [+] включите ("Dn") эту функцию.

ЗАМЕЧАНИЕ

Эффективность этой функции зависит от пьесы. В некоторых случаях полностью подавить звук в центре панорамы не представляется возможным или понижается качество звука.

Информация о накопителе USB

Если используется вновь приобретенный накопитель USB, его необходимо отформатировать с помощью RP302.

ЗАМЕЧАНИЕ

- Ни в коем случае не вставляйте и не вынимайте накопитель USB при включенном питании устройства. В противном случае можно будет нарушить целостность данных устройства или накопителя USB.
- Допускается использование имеющихся в продаже накопителей USB, а также накопителей USB, продаваемых компанией Roland. Однако поддержка всех представленных на рынке накопителей не гарантируется.

Форматирование накопителя USB

Ниже описано, как отформатировать накопитель USB.

ЗАМЕЧАНИЕ

- При форматировании все находящиеся на накопителе USB данные стираются.
- Прежде чем использовать накопитель USB с RP302, накопитель USB необходимо отформатировать.

1. Подключите накопитель USB, который необходимо отформатировать, к порту USB MEMORY.

2. Включите питание, удерживая нажатой кнопку [Song].

Удерживайте нажатой кнопку [Song] до тех пор, пока на дисплее не появится "Sur".

Для отмены операции нажмите на кнопку [▶▶].

3. Для выполнения операции нажмите на кнопку [▶/■].

По завершении операции подсветка всех кнопок загорится.

4. Выключите и снова включите питание.

Нижняя панель



Лицевая панель

Настройка громкости и баланса громкости (кнопки Volume)

Общая громкость

Для управления громкостью используйте кнопки Volume.

Баланс громкости между пьесой и берущимися на клавиатуре нотами (Song Balance)

Удерживая нажатой кнопку [Song], настройте баланс кнопками Volume.

Громкость пьесы - громкость игры на клавиатуре **M**

91 - 99 - 19

(Громкость пьесы выше) (Громкость такая же) (Ноты, берущиеся на клавиатуре, звучат громче)

Баланс громкости тембров в режиме их наложения (Dual Balance)

Эта опция доступна, если включен режим наложения тембров (Dual).

Удерживая нажатыми кнопки [Piano] и [Other], настройте баланс кнопками Volume.

Громкость фортепианного звука - громкость другого звука

91 - 99 - 19

(Фортепиано громче) (Громкость такая же) (Громкость другого тембра выше)

Баланс громкости тембров в режиме разделения клавиатуры (Split Balance)

Эта опция доступна, если включен режим разделения клавиатуры (Split).

Удерживая нажатой кнопку [Split], настройте баланс кнопками Volume.

Громкость диапазона левой руки - Громкость диапазона правой руки **M**

91 - 99 - 19

(Громкость диапазона левой руки выше) (Громкость такая же) (Громкость диапазона правой руки выше)

Описание дисплея

На дисплей выводятся: номер тембра, номер пьесы, номер такта, темп, выбранная функция или значение параметра.

Имя тембра	Фортепиано	1	Имя пьесы	Встроенная пьеса	201
	Другой	1		Пользовательская	001
Темп		108	Накопитель USB		001
Номер такта		1			



* Подробнее использование других кнопок описано на страницах стр. 3 - стр. 7.

Держатели для нот

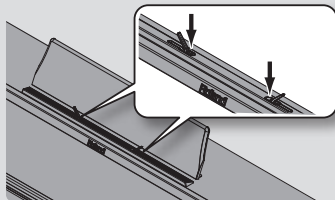

Позволяют удерживать листы, чтобы они не загибались. Если держатели не нужны, оставьте их в сложенном состоянии.

Кнопка [⏻]

Используется для включения/выключения питания (стр. 10).

В соответствии с заводскими установками питание устройства автоматически выключается через 30 минут простоя (на инструменте не играют и не выполняют никаких манипуляций с ним).

Если питание автоматически отключилось, для его включения используйте кнопку [⏻]. Чтобы питание автоматически не выключалось, установите параметр "Auto Off" в значение "OFF" как описано в разделе "Функция автоматического выключения питания (Auto Off)" (стр. 12).



Крючок для наушников

Если наушники не используются, их можно повесить на специальный крючок.

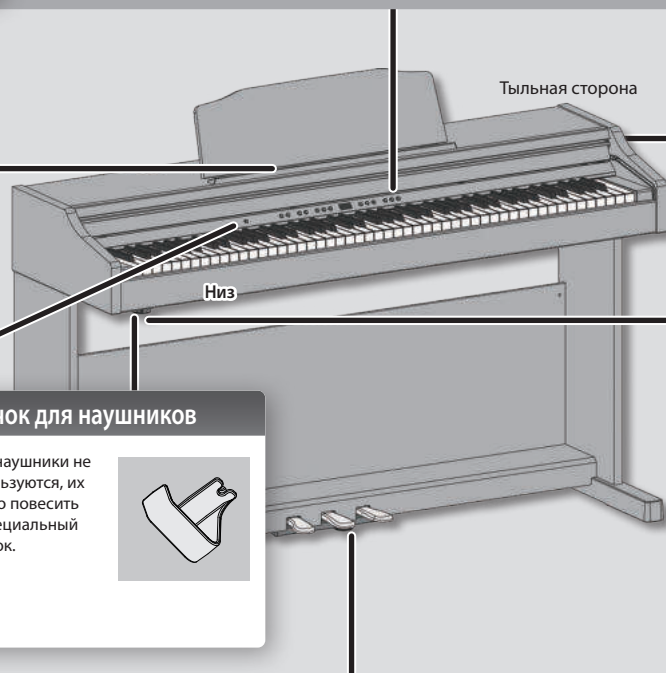

Тыльная сторона

Низ



Упор

Демпферная педаль

Используется для продления звука. Если педаль нажата, ноты продолжают звучать даже после их снятия. Продолжительность сустейна немного меняется в зависимости от глубины нажатия на педаль. На акустическом фортепиано при нажатии на демпферную педаль струны клавиш, соответствующих нотам, которые не берутся, начинают вибрировать в ответ на вибрацию струн, соответствующих клавишам берущихся нот. В результате воспроизводится насыщенный резонансный звук. Данный инструмент имитирует этот наведенный резонанс (демпферный резонанс).

Педаль сустейна

Продлевает звучание только тех нот, которые берутся при уже нажатой педали.

Приглушающая педаль Soft

Педаль позволяет "смягчить" звук. Если играть с той же динамикой при нажатой приглушающей педали, звук будет мягче. Педаль работает аналогично левой педали акустического пианино. Степень приглушения определяется глубиной нажатия на педаль.

Настройка значения (кнопки [-] [+])

Для редактирования значения используются кнопки [-] [+].

Непрерывное изменение значения	Удерживайте нажатой кнопку [-] или [+].
Быстрое изменение значения	Для быстрого увеличения значения, удерживая нажатой кнопку [+], нажмите на кнопку [-]. Для быстрого уменьшения значения, удерживая нажатой кнопку [-], нажмите на кнопку [+].
Восстановление значения по умолчанию	Нажмите одновременно на кнопки [-] [+].

Блокировка кнопок (Panel Lock)

Если функция Panel Lock включена, все кнопки, кроме кнопки [Volume], блокируются. Это позволяет предотвратить непреднамеренное изменение настроек устройства при случайном нажатии на кнопки. Подержите нажатой кнопку [Other] дольше обычного.

Отключение блокировки кнопок

Подержите нажатой кнопку [Other] дольше обычного еще один раз.



Коммутация разъемов тыльной панели

Разъем Output

Используется для коммутации с внешней аудиосистемой и воспроизведения звука данного инструмента через нее.



Разъем Input

Используется для подключения с помощью кабеля со стереофоническим миниджеком к аудиопроигрывателю или аналоговому устройству, чтобы воспроизводить его сигнал через акустическую систему данного инструмента. Для настройки громкости используйте соответствующий регулятор подключенного устройства (аудиопроигрывателя).



Порт USB Computer

Если подключить с помощью имеющегося в продаже кабеля USB порт USB Computer на RP302 к порту USB компьютера, можно будет писать и редактировать музыку с помощью поддерживающего протокол MIDI программного обеспечения, установленного в компьютер.



Разъем DC In

Располагайте блок питания для сети переменного тока так, чтобы индикатор был сверху (см. рисунок), а сторона с текстовой информацией — снизу. При подключении блока питания к сети переменного тока индикатор загорается.



Разъем Pedal

Используется для подключения кабеля педали специальной стойки.

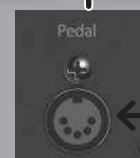

* Для предотвращения сбоев и выхода оборудования из строя, прежде чем приступать к коммутации, устанавливайте громкость в минимум и отключайте питание всех участвующих в этом процессе устройств.

Нижняя панель (подключение наушников или накопителя)

Разъемы PHONES

Поскольку в фортепиано предусмотрено два разъема для наушников, одновременно может работать два человека. При работе в наушниках эффект Headphones 3D Ambience позволяет добиться ощущения, что звучит само фортепиано, и вы слушаете его "по воздуху" (стр. 11).



Порт USB MEMORY

К этому разъему подключается накопитель USB (стр. 7). Допускается использование имеющихся в продаже накопителей USB, а также накопителей USB, продаваемых компанией Roland. Однако поддержка всех представленных на рынке накопителей не гарантируется.



Подготовка к игре

Открытие/закрывание крышки

Открывайте и закрывайте крышку клавиатуры двумя руками.

Открытие крышки

1. Чтобы открыть крышку клавиатуры, обеими руками немного приподнимите ее, а затем сдвиньте в сторону от себя.

ЗАМЕЧАНИЕ

Не открывайте крышку клавиатуры, если на ней лежат какие бы то ни было предметы (листки бумаги, металлические объекты и т.д.). В противном случае они могут оказаться внутри инструмента и достать их оттуда не всегда будет возможно.

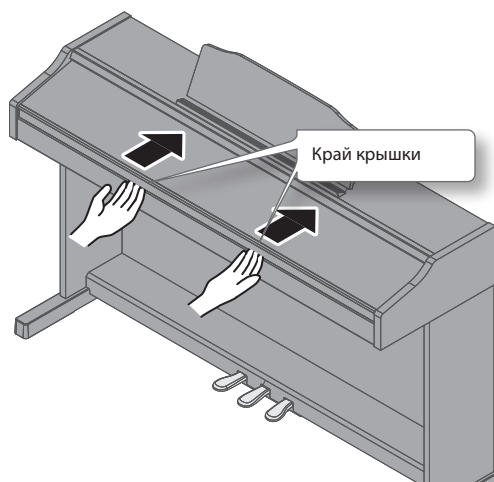

Закрывание крышки

1. Чтобы закрыть крышку клавиатуры, возьмите ее обеими руками за край и аккуратно опустите.

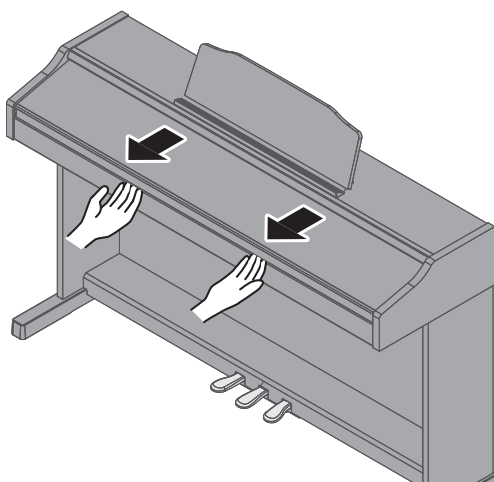

ЗАМЕЧАНИЕ

- При открытии/закрывании крышки будьте внимательны, чтобы не защемить пальцы между перемещающимися частями. Если рядом находятся дети, необходимо присутствие взрослого, присматривающего за ними.
- Во избежание несчастных случаев, прежде чем перемещать фортепиано, убедитесь, что крышка клавиатуры закрыта.
- Не прикладывайте чрезмерных усилий при работе с пюпитром.
- Не открывайте крышку, если на ней находятся посторонние объекты (листы бумаги или металлические предметы). Они могут попасть внутрь корпуса пианино и достать их оттуда будет невозможно.

Включение/выключение питания

Скоммутировав устройства (стр. 9), включите питание в описанном ниже порядке. Нарушение порядка включения устройств может привести к возникновению неисправностей или выходу оборудования из строя.

Включение питания

1. Установите переключатель [⏻] в положение "ON".



Через небольшой промежуток времени можно будет воспроизводить звуки, играя на клавиатуре.

2. Настройте громкость с помощью кнопок Volume.

При нажатии на кнопку Volume [+] громкость увеличивается, на кнопку Volume [-] уменьшается.

Таким образом можно регулировать громкость встроенной акустической системы устройства, если она используется, или громкость наушников, если они подключены. Установленное значение громкости (для динамиков или наушников) сохраняется автоматически.

ЗАМЕЧАНИЕ

Устройство сконструировано таким образом, что позволяет откликаться на все нюансы изменения динамики даже на низкой громкости, а также воспроизводить чистый звук даже на высокой громкости.

Выключение питания

1. Установите переключатель [⏻] в положение "OFF".

Опорная частота

При игре в составе коллектива, а также по другим причинам, может потребоваться подстроить высоту (Master Tuning) под другие инструменты.



1. Выберите настройку "F0 7" (см. "Различные установки (режим Function)" (стр. 11), затем нажмите на кнопку [▶/■].
2. Настройте опорную частоту кнопками [-] [+].

Примеры:

Опорная частота	Дисплей
440.0 Hz (значение по умолчанию)	40.0
442.0 Hz	42.0

Для возврата к предыдущему экрану нажмите на кнопку [▶/■].

3. Для сохранения настройки используйте функцию Memory Backup (стр. 11).
4. Удерживая нажатой кнопку [Metronome], нажмите на кнопку [Split], чтобы выйти из функционального режима (Function).

Различные установки (режим Function)

Принцип работы в режиме Function

1. Удерживая нажатой кнопку [Metronome], нажмите на кнопку [Split].
Включится функциональный режим.
2. Кнопками [-] [+] выберите функцию, которую необходимо настроить, затем нажмите на кнопку [▶/■], для перехода к экрану редактирования.
3. Кнопками [-] [+] отредактируйте значение.
Для возврата к предыдущему экрану нажмите на кнопку [▶/■].
4. Удерживая нажатой кнопку [Metronome], нажмите на кнопку [Split], чтобы выйти из функционального режима (Function).

Memory backup

При выключении питания RP302 установки сбрасываются в значения по умолчанию. Однако можно сохранить настройки, чтобы они не сбрасывались даже после отключения питания.

Настройки, которые можно сохранить с помощью функции Memory Backup, отмечены символом "M".

1. Находясь в функциональном режиме, выберите "F 14" (Memory Backup) и нажмите на кнопку [▶/■].

Настройки функционального режима

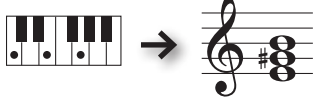
Дисплей	Значение	Описание
F01	F (фиксированная громкость), L2 (очень легкая), L1 (легкая), M (средняя), H1 (тяжелая), H2 (очень тяжелая)	Настройка чувствительности клавиатуры (Key Touch) M Определяет, как будет меняться звук в зависимости от динамики игры на клавиатуре инструмента. Можно настроить жесткость клавиатуры согласно своим предпочтениям.
F02	1 (два), 2 (по отдельности)	Изменение режима воспроизведения звуков разделенной на две клавиатуры (Twin Piano Mode) M Позволяет определить режим воспроизведения звука при включенной функции Twin Piano. страница 4
F03	OFF, On	Разделение клавиатуры на две эквивалентные (Twin Piano) Настройка используется для включения/выключения функции Twin Piano. страница 4
F04	1 (клавиатура и пьеса), 2 (клавиатура), 3 (пьеса)	Определение, на что влияет транспонирование (Transpose Mode) M Настройка определяет область действия функции транспонирования. Можно транспонировать пьесу и клавиатуру одновременно, только пьесу или только клавиатуру.
F05	-6 - 0 - 5 (полутоны)	Транспонирование клавиатуры или пьесы (Transpose) Предусмотрена возможность настройки интервала транспонирования. Например, если пьеса написана в тональности Ми мажор, чтобы исполнить ее с использованием аппликатуры тональности До мажор, необходимо установить параметр Transpose в "4". Берутся ноты C E G → звучат ноты E G# B  * Если установить его в "0", функция транспонирования выключится.
F06	OFF, On	Обработка эффектом Headphones 3D Ambience фортепианного тембра (Headphones 3D Ambience) M Эффект Headphones 3D Ambience позволяет добиться ощущения, что звучит фортепиано, и вы слушаете его в зале, даже если играете в наушниках. * Эффект Headphones 3D Ambience работает только с фортепианными звуками. On → Эффект Headphones 3D Ambience включен. Off → Эффект Headphones 3D Ambience выключен.
F07	15.3 (415.3) - 40.0 (440.0) - 66.2 (466.2) [Hz]	Настройка высоты звука под другие инструменты (Master Tuning) M Параметр позволяет настроить опорную частоту пианино (частоту ноты Ля средней октавы) страница 10

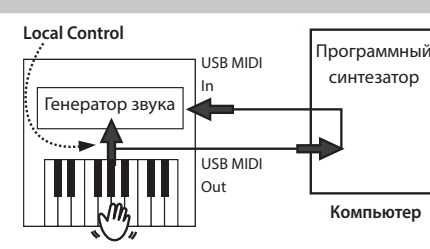
Дисплей	Значение	Описание
F 08	1, 2	<h3>Изменение типа настройки (Stretch Tuning) M</h3> <p>Этот параметр позволяет выбрать тип растянутой настройки, этот вид настройки используется для фортепиано, в нем высота нот верхнего диапазона слегка выше математически точной настройки, а нижнего слегка ниже. Для выбора стандартной кривой растянутой установите параметр в значение "1".</p>
F 09 F 10	1 (педаль sostenuto Sostenuto, приглушающая педаль Soft), 2 (запуск/остановка),	<h3>Режим работы педалей</h3> <p>Параметр определяет функциональное назначение центральной (F 09) и левой (F 10) педалей.</p> <p>1 → Педаль сустейна (F 09), приглушающая педаль (F 10) 2 → Функция кнопки [▶/■] (запуск/остановка)]</p>
F 11	OFF, On	<h3>Предотвращение дублирования нот при использовании секвенсера (Local Control)</h3> <p>Если по USB MIDI подключен программный секвенсер, установите этот параметр в значение "OFF".</p> <p>Поскольку в большинстве случаев функция Thru программного секвенсера находится во включенном состоянии, берущиеся на клавиатуре ноты воспроизводятся два раза или выпадают. Чтобы избежать этого, выберите значение "Local Off" для разрыва связи между клавиатурой и встроенным генератором звука.</p> <p>Если выбрать значение "OFF", клавиатура от встроенного генератора звука отключается, и при игре на ней звук не воспроизводится.</p> 
F 12	U.0 1-U. 10 (USER 01 - 10) P.0 1-P.99 (USB 01 - 99)	<h3>Копирование пьесы (Copy Song)</h3> <p>Пьесу, записанную во встроенную память инструмента, можно скопировать на накопитель USB.</p> <p>Кнопками [-] [+] выберите пьесу, которую необходимо скопировать, затем нажмите на кнопку [▶/■] для подтверждения.</p> <p>Кнопками [-] [+] выберите пьесу, в которую будет копироваться выбранная ранее, затем нажмите на кнопку [▶/■] для подтверждения.</p>
F 13	OFF, 10, 30, 240 [min.]	<h3>Автоматическое отключение питания (Auto Off)</h3> <p>Определяет режим работы функции автоматического отключения питания.</p> <p>Перед выключением питания настройка оставшегося времени мигает. Если до отключения питания остается менее минуты, отсчет ведется в секундах.</p> <p>* Эта настройка сохраняется автоматически сразу же после изменения.</p>
F 14	Отсутствует	<h3>Сохранение настроек (Memory Backup)</h3> <p>При выключении питания RP302 установки сбрасываются в значения по умолчанию. Однако можно сохранить настройки, чтобы они не пропадали даже после отключения питания.</p> <p>На дисплей выводится "500"; нажмите на кнопку [▶▶] или [▶/■] для отмены или выполнения операции соответственно.</p>

Восстановление заводских настроек (Factory Reset)

Установки, измененные в функциональном режиме, можно установить в значения, которые были на момент приобретения инструмента. Эта функция называется "Factory Reset".

ЗАМЕЧАНИЕ

При восстановлении заводских настроек все настройки, сохраненные с помощью функции Memory Backup, а также пьесы, записанные во встроенную память инструмента, сбрасываются.

1. Включите питание, удерживая нажатыми кнопки [Metronome] и [Split].

Не отпускайте эти кнопки до тех пор, пока на дисплее не появится "Sur".

Для отмены операции нажмите на кнопку [▶▶].

2. Для выполнения операции Factory Reset нажмите на кнопку [▶/■].

По завершении операции Factory Reset на дисплей выведется "End".

Ни в коем случае не выключайте питание до тех пор, пока на дисплей не выведется "End".

3. Выключите питание с помощью кнопки [⏻], затем снова включите его.

Настройка максимальной громкости (Volume Limit)

Предусмотрена возможность ограничения максимального значения настройки Volume. Это позволяет предотвратить непреднамеренное увеличение громкости даже при случайном нажатии на кнопки громкости.



1. Удерживая нажатой кнопки Volume [-] и Volume [+], кнопками [-] [+] настройте значение параметра.

Значение	20, 40, 60, 80, 100
----------	---------------------

ЗАМЕЧАНИЕ

Эта настройка сохраняется автоматически сразу же после изменения.

Устранение неисправностей

Проблема	Причина/устранение
Даже при использовании наушников, и когда звук динамиков отключен, при игре на клавиатуре слышны механические стуки.	Для создания ощущения игры на акустическом пианино данный инструмент оборудован клавиатурой молоточкового типа. Поэтому при игре на клавиатуре слышен стук молоточков, как это и происходит при игре на акустическом пианино. Поскольку данный инструмент предусматривает настройку громкости, при определенных значениях этого параметра стук молоточков может быть слышен достаточно громко, это признаком неисправности не является. Если передаваемая через пол и стены вибрация причиняет неудобство, можно снизить ее уровень, отодвинув пианино от стены или подложив под него специальный антивибрационный коврик.
Питание самопроизвольно отключается	Через 30 минут простоя питание устройства автоматически отключается. Это настройка по умолчанию. Чтобы питание автоматически не отключалось, установите параметр Auto Off в значение "OFF" (стр. 12).
Не включается питание	Проверьте правильность подключения блока питания для сети переменного тока (стр. 9).
Педали не работают или "зависают"	Проверьте правильность подключения педали. Скоммутируйте педаль должным образом (стр. 9).
	Если отключить педаль от инструмента, когда его питание включено, назначенный на педаль эффект может "зависнуть".
	Прежде чем подключать или отключать педаль, выключайте питание устройства. Не включен ли режим Twin Piano?
	В этом режиме правая педаль воздействует только на правую часть клавиатуры, а левая — только на левую (стр. 4). Не изменялась ли функция педали (F D9, F D?) (стр. 12)
Недостаточно высокая громкость	Не установлена ли верхняя граница громкости в слишком низкое значение? Выше этой границы громкость не поднимается. Измените настройку ограничения громкости (стр. 13).
Слишком низкий уровень сигнала устройства, подключенного к разъему Input	Не используется ли кабель с резистором? Используйте коммутационные кабели без резисторов.
Нет звука / Нет звука при воспроизведении песни	Не установлена ли в минимум громкость данного устройства или громкость подключенного к нему оборудования?
	Не подключены ли наушники? Не скоммутирован ли с чем-нибудь разъем для наушников? Если разъемы для наушников задействованы, акустическая система инструмента звука не воспроизводит (стр. 9).
	Не установлен ли параметр Local Control в значение "Off"? Если параметр Local Control установлен в значение Off, при игре на клавиатуре звук не воспроизводится. Установите параметр Local Control в значение "On" (стр. 12).
Воспроизводятся не все ноты	Максимальная полифония равна 128 голосам. При использовании режима наложения тембров (стр. 3), при игре под аккомпанемент песни или интенсивном использовании демпферной педали может быть превышено ограничение на количество одновременно звучащих голосов. При этом некоторые ноты могут "выпадать".
Некорректная высота звука при игре на клавиатуре или воспроизведении песни	Возможно, редактировался параметр Transpose (стр. 11)
	Правильно ли настроен параметр Master Tune (стр. 10)? Фортепиано настраивается особым образом. В верхнем диапазоне ноты настраиваются немного выше эталонных частот, а в нижнем, наоборот, ниже. Поэтому может показаться, что фортепиано не строит, но это именно тот строй, который используется в акустических фортепиано.
При взятии на клавиатуре одной ноты она воспроизводится два раза (дублируется)	Не включен ли режим наложения тембров (стр. 3)?
	Если устройство подключено к внешнему секвенсеру, устанавливайте параметр Local Control в значение Off. Или же можно установить в секвенсере параметр Soft Thru в значение Off (стр. 12).

Проблема	Причина/устранение
Реверберационный сигнал не пропадает даже при отключении эффекта реверберации (Ambient).	Фортепианные тембры RP302 предельно точно имитируют глубокое резонансное звучание акустического фортепиано. По этой причине может казаться, что реверберация присутствует даже при выключенном эффекте Ambient.
Звук верхнего диапазона, начиная с определенной ноты, неожиданно изменяется	В акустическом фортепиано на ноты приблизительно полутора октав самого верхнего диапазона демпферная педаль влияния не оказывает. Кроме того, они отличаются немного и тембрально. Данное устройство очень точно воссоздает эту эффект, наблюдаемый в акустических фортепиано. В данном устройстве диапазон, на который демпферная педаль не оказывает влияния, зависит от настройки транспонирования.
Слышен высокочастотный звон	Если вы слышите его в наушниках: Фортепианные звуки имеют достаточно ярко выраженные высокочастотные составляющие, которые могут ощущаться на слух, как металлический звон. Это обусловлено природой акустического фортепиано, которая тщательно воссоздается, и признаком неисправности не является. Этот звон может наиболее заметен при интенсивном использовании эффекта реверберации, так что можно решить эту проблему, уменьшив уровень реверберации.
	Если в наушниках этот эффект отсутствует: Возможно, причина в другом (например, резонанс деталей внутри устройства). Обратитесь в ближайший сервисный центр компании Roland или к ее авторизованному дистрибьютеру.
Некорректный звук или гудение	Если установить громкость на максимум, при экспрессивной игре могут возникать искажения. В этом случае необходимо уменьшить уровень громкости.
	Если в наушниках этот эффект отсутствует: При игре с высоким уровнем громкости динамики или расположенные рядом с устройством объекты могут начать резонировать. Наведенному резонансу могут подвергнуться также лампы дневного освещения или стеклянные двери. Особенно сильно это явление проявляется при воспроизведении низких или громких нот. Для устранения этого явления рекомендуется предпринять следующие меры.
	<ul style="list-style-type: none"> • Расположите инструмент так, чтобы динамики его акустической системы находились на удалении не менее 10 - 15 см от стен и других поверхностей. • Уменьшить уровень громкости. • Установить инструмент как можно дальше от резонирующих объектов.
	Если вы слышите его в наушниках: Возможно, причина в другом. Обратитесь в ближайший сервисный центр компании Roland или к ее авторизованному дистрибьютеру.

Список сообщений

Дисплей	Описание
E.01	Попытка сохранения в файл, предназначенный только для чтения. Операция сохранения недоступна.
E.02	Во время записи произошла ошибка. Это могло произойти вследствие блокировки записи на внешнем носителе или из-за того, что носитель не отформатирован.
E.10	Не подключен накопитель USB. Подключите накопитель USB и попробуйте выполнить операцию еще раз.
E.11	Недостаточно свободной памяти на устройстве, выбранном в качестве приемника данных. Подключите другой накопитель USB или сотрите ненужные данные (данные пьес) и попробуйте выполнить операцию еще раз.
E.14	Произошла ошибка во время чтения данных. Возможно, поврежден накопитель USB. Подключите другой накопитель USB и попробуйте выполнить операцию еще раз. Можно также попробовать отформатировать накопитель USB (стр. 7).
E.15	Файл считать невозможно. Устройство не поддерживает работу с данными этого формата.
E.16	Данные не могли быть считаны достаточно быстро во время воспроизведения песни. Подождите несколько секунд и попробуйте воспроизвести пьесу, нажав на кнопку [▶/■] еще один раз.
E.18	Работа с таким аудиоформатом не поддерживается. Используйте аудиофайлы WAV, 44,1 кГц, 16-битные линейные.
E.30	Память устройства переполнена.
E.40	Устройство не справляется со слишком плотным потоком данных, поступающих с внешнего оборудования USB MIDI. Сократите количество MIDI-данных, передаваемых в устройство.
E.51	Возможно, произошел системный сбой. Повторите процедуру еще раз с самого начала. Если после нескольких попыток проблема не решилась, обратитесь в сервисный центр компании Roland.
E.65	Входной разъем накопителя USB подвергся воздействию чрезмерно высокого тока. Убедитесь, что с внешним накопителем все в порядке, затем выключите питание и включите его снова.
- - -	Включена функция блокировки регуляторов панели (стр. 9).
PU	Появляется при воспроизведении пьесы, если она начинается со слабой доли.
Мигающий номер	Если включена функция Auto Off, перед выключением питания мигает оставшееся до этого время.

Tone List

[Piano] кнопка

№	Название
1	Concert Piano
2	Ballade Piano
3	Bright Piano

№	Название
4	Magical Piano
5	Piano + Strings
6	Piano + Pad

№	Название
7	Piano + Choir
8	Rock Piano
9	Ragtime Piano

№	Название
10	Harpsichord
11	Coupled Harpsichord

[Other] кнопка

№	Название
1	Trem. TineEP
2	Pop E.Piano
3	Tine EP
4	FM E.Piano
5	Bright FM EP
6	Vib. ReedEP
7	Clav.
8	PhaserTineEP
9	Vibraphone
10	Marimba
11	Celesta

№	Название
12	Mallet Isle
13	Morning Lite
14	SymphonicStr
15	Rich Strings
16	OrchestraStr
17	DecayStrings
18	Harp
19	PizzicatoStr
20	ChurchOrgan1
21	ChurchOrgan2
22	Combo Jz.Org

№	Название
23	Ballad Organ
24	Full Stops
25	Mellow Bars
26	Accordion
27	Aerial Choir
28	Jazz Scat
29	Female Aahs
30	Male Aahs
31	Decay Choir
32	Thum Voice
33	Soft Pad

№	Название
34	Dcy ChoirPad
35	Nylon-str.Gt
36	Steel-str.Gt
37	Jazz Guitar
38	AcousticBass
39	A.Bass+CymbI
40	FingeredBass
41	Тембры стандарта GM2
305	:

Internal Song List

№	Название пьесы	Композитор
2.01	Valse, op.34-1	Fryderyk Franciszek Chopin
2.02	Polonaise op.53	Fryderyk Franciszek Chopin
2.03	Nocturne No.20	Fryderyk Franciszek Chopin
2.04	Die Forelle	Franz Peter Schubert, Arranged by Franz Liszt
2.05	Reflets dans l'Eau	Claude Achille Debussy
2.06	La Fille aux Cheveux de Lin	Claude Achille Debussy
2.07	La Campanella	Franz Liszt
2.08	Scherzo No.2	Fryderyk Franciszek Chopin
2.09	Étude, op.10-12	Fryderyk Franciszek Chopin
2.10	Sonate Nr.16 C Dur	Wolfgang Amadeus Mozart
2.11	Liebesträume Nr.3	Franz Liszt
2.12	Étude, op.10-3	Fryderyk Franciszek Chopin
2.13	Je te veux	Erik Satie
2.14	Valse, op.64-1	Fryderyk Franciszek Chopin
2.15	Golliwog's Cakewalk	Claude Achille Debussy
2.16	Fantaisie-Impromptu	Fryderyk Franciszek Chopin
2.17	1ère Arabesque	Claude Achille Debussy
2.18	An der schönen, blauen Donau	Johann Strauss, Sohn
2.19	Auf Flügeln des Gesanges	Felix Mendelssohn
2.20	Mazurka No.5	Fryderyk Franciszek Chopin
2.21	1ère Gymnopédie	Erik Satie
2.22	Étude, op.25-1	Fryderyk Franciszek Chopin
2.23	Clair de Lune	Claude Achille Debussy
2.24	Étude, op.10-5	Fryderyk Franciszek Chopin
2.25	Dr. Gradus ad Parnassum	Claude Achille Debussy
2.26	Grande Valse Brillante	Fryderyk Franciszek Chopin
2.27	La prière d'une Vierge	Tekla Badarzewska
2.28	Course en Troïka	Peter Ilyich Tchaikovsky
2.29	To The Spring	Edvard Hagerup Grieg
2.30	Valse, op.64-2	Fryderyk Franciszek Chopin
2.31	Radetzky Marsch	Johann Baptist Strauss
2.32	Träumerei	Robert Alexander Schumann
2.33	Moments Musicaux op.94-3	Franz Peter Schubert
2.34	Prélude, op.28-15	Fryderyk Franciszek Chopin
2.35	The Harmonious Blacksmith	Georg Friedrich Händel
2.36	Ungarische Tänze Nr.5	Johannes Brahms
2.37	Türkischer Marsch	Ludwig van Beethoven
2.38	Nocturne, op.9-2	Fryderyk Franciszek Chopin
2.39	Frühlingslied	Felix Mendelssohn
2.40	Präludium C Dur BWV846	Johann Sebastian Bach
2.41	Jägerlied	Felix Mendelssohn
2.42	Passepied	Claude Achille Debussy
2.43	Für Elise	Ludwig van Beethoven
2.44	Türkischer Marsch	Wolfgang Amadeus Mozart
2.45	Ständchen	Franz Peter Schubert
2.46	Humoreske	Antonín Dvořák
2.47	Blumenlied	Gustav Lange
2.48	Alpenglöckchen	Theodor Oesten
2.49	Menuett G dur	Ludwig van Beethoven
2.50	Venezianisches Gondellied	Felix Mendelssohn
2.51	Alpenabendröte	Theodor Oesten
2.52	Farewell to the Piano	Ludwig van Beethoven
2.53	Brautchor	Wilhelm Richard Wagner
2.54	Forget-Me-Not	Heinrich Lichner
2.55	Wiener Marsch	Carl Czerny
2.56	Le Coucou	Louis Claude Daquin
2.57	Menuett G Dur BWV Anh.114	Johann Sebastian Bach
2.58	Spinnerlied	Albert Ellmenreich
2.59	Gavotte	François Joseph Gossec
2.60	Heidenröslein	Gustav Lange
2.61	Zigeuner Tanz	Heinrich Lichner
2.62	La Cinquantaine	Gabriel Marie
2.63	Csikos Post	Hermann Necke
2.64	Dolly's Dreaming Awakening	Theodor Oesten

№	Название пьесы	Композитор
2.65	La Violette	Louis Streabbog
2.66	Fröhlicher Landmann	Robert Alexander Schumann
2.67	Sonatine op.36-1	Muzio Clementi
2.68	Sonatine op.20-1	Friedrich Kuhlau
2.69	Sonatine No.5	Ludwig van Beethoven
2.70	Twinkle Twinkle Little Star	French Folk Song
2.71	Mary Had a Little Lamb	Traditional
2.72	Bear Song	American Folk Song
2.73	Ich Bin Ein Musikante	German Folk Song
2.74	Grand Father's Clock	Henry Work
2.75	Maple Leaf Rag	Scott Joplin
2.76	Le Quattro Stagioni "La Primavera"	Antonio Vivaldi
2.77	Marche Militaire Nr.1	Franz Peter Schubert
6.01		
:	Czerny 100-1-99	Carl Czerny
6.99		
6..0	Czerny 100-100	Carl Czerny
c.01		
:	Hanon 1-20	Charles Hanon
c.20		
d.01		
:	Major Scales, Minor Scales (Harmonic, Melodic)	—
d.36		

* Все права защищены. Несанкционированное использование этого материала в целях, отличных от частного, личного пользования, является нарушением действующего законодательства.

* Музыкальные партитуры в комплект поставки устройства не входят. Их можно приобрести у соответствующих издателей.

ВНИМАНИЕ

Функция Auto Off

Если в течение заданного времени с устройством не проводилось никаких действий (воспроизведение музыки, манипуляции с кнопками или регуляторами), его питание автоматически отключается (функция Auto Off). Чтобы этого не происходило, функцию Auto Off необходимо отключить (стр. 12).



Используйте только входящий в комплект поставки блок питания для сети переменного тока. Подключайте блок питания к розетке с напряжением, на которое он рассчитан

Используйте только блок питания, поставляемый с устройством. Также убедитесь, что напряжение сети соответствует входному напряжению, указанному на корпусе блока питания для сети переменного тока. Другие блоки питания для сети переменного тока могут использовать противоположную полярность или предназначаться для работы с другим напряжением. Поэтому устройство может начать работать нестабильно или выйти из строя.



ВНИМАНИЕ

Используйте только прилагаемый кабель питания

Используйте только прилагаемый кабель питания. Кроме того, не используйте этот кабель с другими устройствами.



ОПАСНО

Меры предосторожности при перемещении устройства

В случае необходимости перемещения инструмента из одного места в другое принимайте во внимание изложенные ниже рекомендации. Поднимайте и переносите устройство как минимум вдвоем. Переносите устройство аккуратно, не наклоняя. Держите устройство крепко, чтобы не получить травму и не повредить его.



- Следите за тем, чтобы винты, крепящие устройство к стойке, были всегда должным образом затянуты. Если они ослабли, немедленно закрутите их.
- Отсоедините кабель питания.
- Отсоедините все кабели, которыми устройство скоммутировано с внешним оборудованием.
- Закрутите упор стойки (стр. 8).
- Закройте крышку.
- Снимите пюпитр.

ОПАСНО

Будьте внимательны, не прищемите пальцы

При манипуляциях с подвижными частями перечисленных ниже механизмов будьте внимательны, не прищемите пальцы. Если устройство используют дети, необходим контроль взрослых за ними.



- Крышка клавиатуры (стр. 10)
- Педали (стр. 8)

Меры предосторожности при использовании скамейки

При использовании скамейки обращайтесь, пожалуйста, внимание на следующее:



- Не используйте скамейку в качестве игрушки или ступеньки.
- Не садитесь на скамейку вдвоем.
- Не регулируйте высоту скамейки, сидя на ней.
- Не садитесь на скамейку, если болты, крепящие ее ножки ослабли. Если это произошло, затяните болты с помощью прилагаемого инструмента.
- Никогда не вставляйте руку в зазор (металлический механизм регулировки высоты) под крышью сиденья. В противном случае можно защемить или травмировать руку другим образом.



ОПАСНО

Храните мелкие детали вне зоны досягаемости детей

Храните перечисленные ниже детали вне зоны досягаемости детей, чтобы они случайно не проглотили их.



- Входящие в комплект поставки детали/съемные части
- Винты

Соблюдайте меры противопожарной безопасности

Тыльная панель может нагреваться. Следите за тем, чтобы это не привело к возгоранию.



ВАЖНЫЕ ЗАМЕЧАНИЯ

Размещение

- Не допускайте, чтобы световые приборы, предназначенные для установки рядом с инструментом (например, подсветка) или мощные прожекторы светили в одно и то же место на протяжении длительного периода времени. При слишком сильном нагревании устройство может деформироваться или его отделка испортиться.
- Не оставляйте никаких предметов на клавиатуре. Это может привести к возникновению неисправностей, например, клавиши перестанут воспроизводить звук.

Уход

- Протирайте устройство мягкой сухой или влажной тряпочкой. Старайтесь протирать всю поверхность, прикладывая одинаковое усилие и направляя движение вдоль волокон структуры дерева. Если тереть слишком сильно в одном и том же месте, можно будет повредить покрытие.

Уход за клавиатурой

- Не пишите на клавиатуре, не наклеивайте ничего на инструмент и не наносите никакой маркировки. Чернила проникнут внутрь структуры отделки и удалить их будет невозможно.
- Не наклеивайте на клавиатуру стикеры. Они могут очень крепко прилипнуть к клавиатуре. В результате при их удалении отделка может изменить цвет.
- Для удаления стойких загрязнений используйте имеющиеся в продаже неабразивные чистящие средства. Начинайте протирать поверхность, практически не надавливая на нее. Если грязь не отходит, постепенно усиливайте нажим, но следите за тем, чтобы не поцарапать отделку клавиш.

Ремонт и данные

- Прежде чем отдавать прибор в ремонт, сделайте резервную копию памяти или, если так привычнее, запишите необходимую информацию на бумаге. Во время ремонта делается все, чтобы сохранить информацию. Однако иногда (например, при физическом повреждении схем памяти) восстановить потерянные данные не представляется возможным. Компания Roland ответственности за сохранность данных не несет.

Дополнительные меры предосторожности

- В результате выхода из строя, сбоя в работе и других неполадок данные, хранящиеся во внутренней памяти устройства, могут быть потеряны. Чтобы снизить риск потери данных, рекомендуется периодически архивировать содержимое памяти устройства.
- Компания Roland ответственности за сохранность данных не несет.
- Шум от ударов по клавишам и вибрации, производимые инструментом, могут передаваться через пол и потолок гораздо лучше, чем вы себе это можете представить. Пожалуйста, будьте внимательны, не нарушайте покой окружающих.
- Не прикладывайте чрезмерных усилий при работе с пюпитром.
- Не используйте кабели с встроенными резисторами.

Использование внешней памяти

- При работе с внешними запоминающими устройствами принимайте во внимание приведенные ниже замечания. Кроме того, следите за соблюдением всех мер предосторожности, которые изложены в документации по внешнему устройству памяти.
 - Не извлекайте накопитель из разъема до полного завершения операции чтения/записи.
 - Во избежание повреждения накопителя статическим электричеством, снимайте с себя заряд прежде чем взять его в руки.

Авторские права

- Аудио- или видеозапись, копирование или доработка материалов, права на которые принадлежат третьей стороне (музыкальные произведения, видеоработы, вещание, живое выступление и другое), в целом или частично, распространение, продажа, сдача в прокат, публичное воспроизведение и подобные действия, произведенные без разрешения владельца авторских прав, запрещены законом об авторских правах.
- Не используйте прибор в целях нелегального распространения данных или нарушающих авторские права третьей стороны. Производитель не несет ответственности ни за какие противоправные действия пользователя.
- Права на все данные, содержащиеся в приборе (данные волновых форм, данные стилей, данные паттернов аккомпанемента, данные фраз, зацикленные аудиофрагменты и изображения), принадлежат Roland Corporation.
- Приобретение данного прибора дает право на использование этих данных для создания, демонстрации, записи и распространения оригинального аудиоматериала.
- Приобретение данного прибора НЕ дает права на распространение приведенных выше данных в оригинальной или модифицированной форме на любых носителях или по интернету.
- MMP (Moore Microprocessor Portfolio) обозначает портфолио патента микропроцессорной архитектуры, разработанной Technology Properties Limited (TPL). Компания Roland использует данную технологию по лицензии TPL Group.
- XGlite (XG) и зарегистрированная торговая марка или торговая марка Yamaha Corporation.
- Roland, BOSS, SuperNATURAL и GS и зарегистрированные торговые марки или торговые марки Roland Corporation в США и/или других странах.
- Все названия компаний и продуктов, упомянутые в данном документе, являются зарегистрированными торговыми марками или торговыми марками соответствующих владельцев.

DECLARATION OF CONFORMITY Compliance Information Statement

Model Name : RP302
Type of Equipment : Digital Piano
Responsible Party : Roland Corporation U.S.
Address : 5100 S. Eastern Avenue Los Angeles, CA 90040-2938
Telephone : (323) 890-3700

 Roland

