



ARIUS

YDP-164

YDP-144

YDP-S54

Руководство пользователя

Прежде чем использовать инструмент, обязательно ознакомьтесь с разделом «ПРАВИЛА ТЕХНИКИ БЕЗОПАСНОСТИ» на стр. 5–6.
Инструкции по сборке инструмента приведены в конце данного руководства.

Important Notice: Guarantee Information for customers in European Economic Area (EEA) and Switzerland

<p>Important Notice: Guarantee Information for customers in EEA* and Switzerland</p> <p>For detailed guarantee information about this Yamaha product, and Pan-EEA* and Switzerland warranty service, please either visit the website address below (Printable file is available at our website) or contact the Yamaha representative office for your country. * EEA: European Economic Area</p>	English
<p>Wichtiger Hinweis: Garantie-Information für Kunden in der EWR* und der Schweiz</p> <p>Für nähere Garantie-Information über dieses Produkt von Yamaha, sowie über den Pan-EWR*- und Schweizer Garantieservice, besuchen Sie bitte entweder die folgend angegebene Internetadresse (eine druckfähige Version befindet sich auch auf unserer Webseite), oder wenden Sie sich an den für Ihr Land zuständigen Yamaha-Vertrieb. *EWR: Europäischer Wirtschaftsraum</p>	Deutsch
<p>Remarque importante: informations de garantie pour les clients de l'EEE et la Suisse</p> <p>Pour des informations plus détaillées sur la garantie de ce produit Yamaha et sur le service de garantie applicable dans l'ensemble de l'EEE ainsi qu'en Suisse, consultez notre site Web à l'adresse ci-dessous (le fichier imprimable est disponible sur notre site Web) ou contactez directement Yamaha dans votre pays de résidence. * EEE : Espace Economique Européen</p>	Français
<p>Belangrijke mededeling: Garantie-informatie voor klanten in de EER* en Zwitserland</p> <p>Voor gedetailleerde garantie-informatie over dit Yamaha-product en de garantieservice in heel de EER* en Zwitserland, gaat u naar de onderstaande website (u vindt een afdrukbaar bestand op onze website) of neemt u contact op met de vertegenwoordiging van Yamaha in uw land. * EER: Europese Economische Ruimte</p>	Nederlands
<p>Aviso importante: información sobre la garantía para los clientes del EEE* y Suiza</p> <p>Para una información detallada sobre este producto Yamaha y sobre el soporte de garantía en la zona EEE* y Suiza, visite la dirección web que se incluye más abajo (la versión del archivo para imprimir esta disponible en nuestro sitio web) o póngase en contacto con el representante de Yamaha en su país. * EEE: Espacio Económico Europeo</p>	Español
<p>Avviso importante: informazioni sulla garanzia per i clienti residenti nell'EEA* e in Svizzera</p> <p>Per informazioni dettagliate sulla garanzia relativa a questo prodotto Yamaha e l'assistenza in garanzia nei paesi EEA* e in Svizzera, potete consultare il sito Web all'indirizzo riportato di seguito (è disponibile il file in formato stampabile) oppure contattare l'ufficio di rappresentanza locale della Yamaha. * EEA: Area Economica Europea</p>	Italiano
<p>Aviso importante: informações sobre as garantias para clientes da AEE* e da Suíça</p> <p>Para obter uma informação pormenorizada sobre este produto da Yamaha e sobre o serviço de garantia na AEE* e na Suíça, visite o site a seguir (o arquivo para impressão está disponível no nosso site) ou entre em contato com o escritório de representação da Yamaha no seu país. * AEE: Área Económica Europeia</p>	Português
<p>σημαντική σημείωση: Πληροφορίες εγγύησης για τους πελάτες στον ΕΟΧ* και Ελλάδα</p> <p>Για λεπτομερείς πληροφορίες εγγύησης σχετικά με το παρόν προϊόν της Yamaha και την κάλυψη εγγύησης σε όλες τις χώρες του ΕΟΧ και την Ελλάδα, επισκεφτείτε την παρακάτω ιστοσελίδα (Εκτυπώσιμη μορφή είναι διαθέσιμη στην ιστοσελίδα μας) ή απευθυνθείτε στην αντιπροσωπεία της Yamaha στη χώρα σας. * ΕΟΧ: Ευρωπαϊκός Οικονομικός Χώρος</p>	Ελληνικά
<p>Viktig: Garantierinformation för kunder i EES-området* och Schweiz</p> <p>För detaljerad information om denna Yamaha-produkt samt garantiservice i hela EES-området* och Schweiz kan du antingen besöka nedanstående webbadress (en utskriftsvänlig fil finns på webbplatsen) eller kontakta Yamahas officiella representant i ditt land. * EES: Europeiska Ekonomiska Samarbetsområdet</p>	Svenska
<p>Viktig merknad: Garantierinformasjon for kunder i EØS* og Sveits</p> <p>Detaljert garantierinformasjon om dette Yamaha-produktet og garantiservice for hele EØS-området* og Sveits kan fås enten ved å besøke nettstedene nedenfor (utskriftsversjon finnes på våre nettsider) eller kontakte kontaktpunktet i landet der du bor. *EØS: Det europeiske økonomiske samarbeidsområdet</p>	Norsk
<p>Viktig oplysning: Garantierplysninger til kunder i EØO* og Schweiz</p> <p>De kan finde detaljerede garantierplysninger om dette Yamaha-produkt og den fælles garantierplejeordning for EØO* (og Schweiz) ved at besøge det websted, der er angivet nedenfor (der findes en fil, som kan udskrives, på vores websted), eller ved at kontakte Yamahas nationale repræsentationskontor i det land, hvor De bor. * EØO: Det Europæiske Økonomiske Område</p>	Dansk
<p>Tärkeä ilmoitus: Takuutiedot Euroopan talousalueen (ETA)* ja Sveitsin asiakkaille</p> <p>Tämän Yamaha-tuotteen sekä ETA-alueen ja Sveitsin takuuta koskevat yksityiskohtaiset tiedot saatte alla olevasta nettiosoitteesta. (Tulostettava tiedosto saatavissa sivustollamme.) Voitte myös ottaa yhteyttä paikalliseen Yamaha-edustajaan. *ETA: Euroopan talousalue</p>	Suomi
<p>Ważne: Warunki gwarancyjne obowiązujące w EOG* i Szwajcarii</p> <p>Aby dowiedzieć się więcej na temat warunków gwarancyjnych tego produktu firmy Yamaha i serwisu gwarancyjnego w całym EOG* i Szwajcarii, należy odwiedzić wskazaną poniżej stronę internetową (Plik gotowy do wydruku znajduje się na naszej stronie internetowej) lub skontaktować się z przedstawicielstwem firmy Yamaha w swoim kraju. * EOG — Europejski Obszar Gospodarczy</p>	Polski
<p>Důležité oznámení: Záruční informace pro zákazníky v EHS* a ve Švýcarsku</p> <p>Podrobné záruční informace o tomto produktu Yamaha a záručním servisu v celém EHS* a ve Švýcarsku naleznete na níže uvedené webové adrese (soubor k tisku je dostupný na našich webových stránkách) nebo se můžete obrátit na zastoupení firmy Yamaha ve své zemi. * EHS: Evropský hospodářský prostor</p>	Česky
<p>Fontos figyelmeztetés: Garancia-információk az EGT* területén és Svájcban élő vásárlók számára</p> <p>A jelen Yamaha-tuotethez vonatkozó részletes garancia-információk, valamint az EGT*-re és Svájcra kiterjedő garanciális szolgáltatás tekintetében keresse fel webhelyünket az alábbi címen (a webhelyen nyomtatható fájl is található), vagy pedig lépjen kapcsolatba az országában működő Yamaha képviseleti irodával. * EGT: Európai Gazdasági Térség</p>	Magyar
<p>Oluline märkus: Garantiteave Euroopa Majanduspiirkonna (EMP)* ja Šveitsi klientidele</p> <p>Täpsemate teabete saamiseks selle Yamaha toote garantii ning kogu Euroopa Majanduspiirkonna ja Šveitsi garantiteeninduse kohta, külastage palun veebisaiti alljärgneval aadressil (meie saidil on saadaval printitav fail) või pöörduge Teie regiooni Yamaha esinduse poole. * EMP: Euroopa Majanduspiirkond</p>	Eesti keel
<p>Svarīgs paziņojums: garantijas informācija klientiem EEZ* un Šveicē</p> <p>Lai saņemtu detalizētu garantijas informāciju par šo Yamaha produktu, kā arī garantijas apkalpošanu EEZ* un Šveicē, lūdzam apmeklētiet zemāk norādīto tīmekļa vietnes adresi (tīmekļa vietnē ir pieejams drukājams fails) vai sazinieties ar jūsu valsti apkalpojošo Yamaha pārstāvniecību. * EEZ: Eiropas Ekonomikas zona</p>	Latviešu
<p>Dėmesio: informacija dėl garantijos pirkėjams EEE* ir Šveicarijoje</p> <p>Jei reikia išsamioms informacijos apie šį „Yamaha“ produktą ir jo techninę priežiūrą visoje EEE* ir Šveicarijoje, apsilankykite mūsų svetainėje toliau nurodytu adresu (svetainėje yra spausdinamas failas) arba kreipkitės į „Yamaha“ atstovybę savo šaliai. *EEE – Europos ekonominė erdvė</p>	Lietuvių kalba
<p>Dôležité upozornenie: Informácie o záruke pre zákazníkov v EHP* a Švajčiarsku</p> <p>Podrobné informácie o záruke týkajúce sa tohto produktu od spoločnosti Yamaha a garančnom servise v EHP* a Švajčiarsku nájdete na webovej stránke uvedenej nižšie (na našej webovej stránke je k dispozícii súbor na tlač) alebo sa obráťte na zástupcu spoločnosti Yamaha vo svojej krajine. * EHP: Európsky hospodársky priestor</p>	Slovenčina
<p>Pomembno obvestilo: Informacije o garanciji za kupce v EGP* in Švici</p> <p>Za podrobnejše informacije o tem Yamahinem izdelku ter garancijskem servisu v celotnem EGP in Švici, obiščite spletno mesto, ki je navedeno spodaj (natiskljiva datoteka je na voljo na našem spletnem mestu), ali se obrnite na Yamahinega predstavnika v svoji državi. * EGP: Evropski gospodarski prostor</p>	Slovenščina
<p>Важно съобщение: Информация за гаранцията за клиенти в ЕИП* и Швейцария</p> <p>За подробна информация за гаранцията за този продукт на Yamaha и гаранционното обслужване в паневропейската зона на ЕИП* и Швейцария или посетете посещения по-долу уеб сайт (на нашия уеб сайт има файл за печат), или се свържете с представителния офис на Yamaha във вашата страна. * ЕИП: Европейско икономическо пространство</p>	Български език
<p>Notificare importantă: Informații despre garanție pentru clienții din SEE* și Elveția</p> <p>Pentru informații detaliate privind acest produs Yamaha și serviciul de garanție Pan-SEE* și Elveția, vizitați site-ul la adresa de mai jos (fișierul imprimabil este disponibil pe site-ul nostru) sau contactați biroul reprezentanței Yamaha din țara dumneavoastră. * SEE: Spațiul Economic European</p>	Limba română

<http://europe.yamaha.com/warranty/>

ПРАВИЛА ТЕХНИКИ БЕЗОПАСНОСТИ

ВНИМАТЕЛЬНО ПРОЧТИТЕ, ПРЕЖДЕ ЧЕМ ПРИСТУПАТЬ К ЭКСПЛУАТАЦИИ

Храните это руководство в надежном и удобном месте, чтобы можно было обращаться к нему в дальнейшем.

Для блока питания



ПРЕДУПРЕЖДЕНИЕ

- Данный блок питания предназначен только для использования с электронными инструментами Yamaha. Не используйте его для других целей.
- Только для применения в помещениях. Нельзя использовать в условиях высокой влажности.



ВНИМАНИЕ

- Перед настройкой убедитесь, что доступ к используемой розетке не затруднен. При возникновении какого-либо сбоя или неисправности немедленно отключите питание выключателем на инструменте и отсоедините блок питания от электросети. Учтите, что когда блок питания подсоединен к электросети, минимальный ток присутствует, даже если выключатель питания находится в выключенном положении. Если инструмент не используется в течение длительного времени, отсоедините кабель питания от электросети.

Для YDP-164, YDP-144, YDP-S54



ПРЕДУПРЕЖДЕНИЕ

Во избежание получения серьезных травм вплоть до наступления смерти от удара электрическим током, а также во избежание короткого замыкания, повреждения оборудования, пожара и других инцидентов, всегда соблюдайте основные правила безопасности, перечисленные далее. Они включают принятие следующих мер (не ограничиваясь ими):

Источник питания/адаптер питания переменного тока

- Кабель питания не должен находиться рядом с источниками тепла, такими как нагреватели и батареи отопления. Кроме того, не допускайте перегибов и других повреждений кабеля, не ставьте на него тяжелые предметы.
- Используйте только то напряжение, на которое рассчитан инструмент. Это напряжение указано на наклейке на инструменте.
- Используйте только указанный тип адаптера (стр. 40). Использование неподходящего адаптера может привести к его перегреву или к повреждению инструмента.
- (YDP-164, YDP-S54) Используйте только кабель питания или разъем, входящие в комплект поставки.
- Периодически проверяйте сетевую вилку адаптера и очищайте ее от накопившейся пыли и грязи.

Не открывать

- В инструменте нет компонентов, которые должен обслуживать пользователь. Не следует открывать инструмент и пытаться разбирать его, а также каким-либо образом модифицировать его внутренние компоненты. При возникновении неисправности немедленно прекратите эксплуатацию инструмента и обратитесь за помощью к квалифицированным специалистам центра технического обслуживания корпорации Yamaha.

Беречь от воды

- Не допускайте попадания инструмента под дождь, не пользуйтесь им рядом с водой, в условиях сырости или повышенной влажности. Не ставьте на инструмент какие-либо емкости с жидкостью (например, вазы, бутылки или стаканы), которая может пролиться и попасть в отверстия. В случае попадания жидкости, например воды, в инструмент немедленно отключите питание и отсоедините кабель питания от розетки электросети. Затем обратитесь за помощью к специалистам центра технического обслуживания корпорации Yamaha.
- Ни в коем случае не вставляйте и не вынимайте сетевую вилку инструмента мокрыми руками.

Беречь от огня

- Не ставьте на инструмент предметы, являющиеся источником открытого огня, например свечи. Горящий предмет может упасть и стать источником возникновения пожара.

Внештатные ситуации

- При возникновении какой-либо из указанных ниже проблем немедленно отключите питание инструмента и отсоедините кабель питания от электросети. Затем обратитесь за помощью к специалистам центра технического обслуживания корпорации Yamaha.
 - Износ или повреждение кабеля питания или вилки.
 - Необычный запах или дым.
 - Попадание в корпус инструмента мелких предметов.
 - Неожиданное прекращение звучания во время использования инструмента.



ВНИМАНИЕ

Во избежание нанесения серьезных травм себе и окружающим, а также повреждения инструмента и другого имущества, всегда соблюдайте основные меры безопасности. Они включают принятие следующих мер (не ограничиваясь ими):

Источник питания/адаптер питания переменного тока

- Не подключайте инструмент к сетевой розетке через тройник вместе с другими устройствами. Это может привести к ухудшению качества звука или перегреву розетки.
- При отключении вилки от инструмента или из розетки обязательно беритесь за вилку, а не за кабель. Иначе можно повредить кабель.
- Отключайте инструмент от электросети, если он не будет использоваться длительное время. Отключать инструмент от электросети следует также во время грозы.

Сборка

- Внимательно прочтите прилагаемую документацию, описывающую процесс сборки. Неправильная последовательность сборки может привести к повреждению инструмента или травмам.
- (YDP-S54) Обязательно присоедините к инструменту поддерживающие скобы для обеспечения устойчивости. Несоблюдение этого требования может привести к повреждению инструмента или травме.

Место установки

- Во избежание случайного падения инструмента не оставляйте его в неустойчивом положении.
- В процессе транспортировки или перемещения инструмента должны участвовать не менее двух человек. Попытка поднять инструмент в одиночку может привести к травме спины или других частей тела или к повреждению самого инструмента.
- Перед перемещением инструмента отсоедините все кабели во избежание их повреждения или травмы в результате спотыкания.
- При установке инструмента убедитесь в том, что используемая электрическая розетка легко доступна. При возникновении какого-либо сбоя или неисправности немедленно отключите питание инструмента и отсоедините кабель питания от электросети. Даже если переключатель питания выключен, инструмент продолжает в минимальном количестве потреблять электроэнергию. Если инструмент не используется длительное время, отсоедините кабель питания от сетевой розетки.

Подключение

- Перед подсоединением инструмента к другим электронным компонентам отключите их питание. Перед включением или отключением питания электронных компонентов установите минимальный уровень громкости.
- Убедитесь также в том, что на всех компонентах установлен минимальный уровень громкости, и во время игры на инструменте постепенно увеличьте громкость до нужного уровня.

Номер модели, серийный номер, требования к источнику питания и пр. указаны на табличке с названием изделия в нижней части устройства или рядом с ней. Запишите серийный номер в расположенном ниже поле и сохраните данное руководство как подтверждение покупки; это поможет идентифицировать принадлежность устройства в случае кражи.

Номер модели.

Серийный номер.

Правила безопасности при эксплуатации

- Не вставляйте пальцы или руку в отверстия крышки клавиатуры или инструмента. Будьте осторожны, следите, чтобы крышка клавиатуры не защемила пальцы.
- Никогда не засовывайте и не роняйте бумагу, металлические и прочие предметы в отверстия на крышке, панели и клавиатуре. Несоблюдение этого требования может привести к получению серьезных травм, нанесению их окружающим, повреждению инструмента и другого имущества, а также к отказу во время эксплуатации.
- (YDP-S54) Не прилагайте чрезмерных усилий при закрытии крышки клавиатуры. Крышка клавиатуры оснащена механизмом SOFT-CLOSE™, который ее медленно закрывает. Так вы можете повредить механизм SOFT-CLOSE™, а также руки и пальцы, попавшие под крышку клавиатуры.
- Не облакачивайтесь на инструмент, не ставьте на него тяжелые предметы и не прикладывайте усилие к кнопкам, переключателям и разъемам.
- Не следует долго пользоваться инструментом/устройством или наушниками с установленным высоким или некомфортным уровнем громкости, так как это может привести к потере слуха. При ухудшении слуха или звоне в ушах обратитесь к врачу.

Использование банкетки (если прилагается)

- Во избежание случайного падения банкетки не оставляйте ее в неустойчивом положении.
- Не качайтесь на банкетке и не играйте, стоя на ней. Использование банкетки в качестве стремянки или в иных целях может привести к несчастному случаю или травме.
- Банкетки предназначена только для одного человека.
- Если винты банкетки ослабли в результате длительного использования, затяните их с помощью специального инструмента, чтобы избежать возможных повреждений или травм.
- Следите за маленькими детьми, чтобы они не упали с банкетки. У банкетки нет спинки, и бесконтрольное использование может привести к несчастному случаю или травме.

Корпорация Yamaha не несет ответственности за повреждения, вызванные неправильной эксплуатацией или модификацией инструмента, а также за потерю или повреждение данных.

Всегда выключайте питание инструмента, если инструмент не используется. Даже если переключатель [] (режим ожидания/вкл.) находится в положении режима ожидания (не горит индикатор питания), инструмент продолжает потреблять электроэнергию на минимальном уровне. Если инструмент не используется в течение длительного времени, обязательно отсоедините кабель питания от розетки электросети.

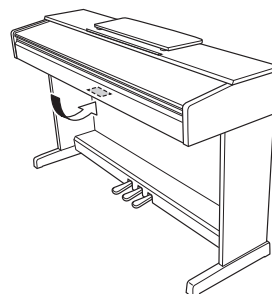

Табличка находится на нижней панели корпуса.

(bottom_ru_02)

УВЕДОМЛЕНИЕ

Во избежание возможного сбоя в работе или повреждения этого устройства, данных или другого имущества соблюдайте приведенные ниже правила.

■ Правила эксплуатации

- Не используйте инструмент в непосредственной близости от телевизора, радиоприемника, стереофонического аудиоборудования, мобильного телефона и других электроприборов. В противном случае инструмент, телевизор или радиоприемник может издавать шум. Если вы используете инструмент вместе с приложением на смарт-устройстве, таком как iPad, iPhone или iPod touch, рекомендуем включить на устройстве авиарежим, чтобы избежать помех, создаваемых мобильной связью.
- Во избежание деформации панели, повреждения внутренних компонентов и нестабильной работы берегите инструмент от чрезмерной пыли и сильной вибрации и не подвергайте воздействию очень высоких или низких температур (например, не размещайте его под прямыми солнечными лучами, рядом с обогревательными приборами и не держите в машине в дневное время). (Подтвержденный диапазон рабочей температуры: 5–40 °C.)
- Не кладите на инструмент предметы из винила, пластмассы или резины. Это может привести к обесцвечиванию панели и клавиатуры.

■ Уход и обслуживание

- Очищайте инструмент мягкой сухой или слегка влажной тряпкой. Не используйте разбавители для краски, растворители, спирт, чистящие жидкости и тряпки, пропитанные химикатами.
- При резких изменениях температуры или влажности на поверхности инструмента может появиться конденсат и скопиться влага. Если оставить влагу, деревянные части могут впитать ее и получить повреждения. Обязательно сразу же вытрите влагу мягкой тканью.

■ Сохранение данных

- Некоторые данные (стр. 31) сохраняются в инструменте при отключении питания. Тем не менее, сохраненные данные могут быть утрачены по причине сбоя, ошибки при эксплуатации и пр. Сохраняйте важные данные на внешние устройства, например на компьютер (стр. 31).

Информация

■ Об авторских правах

- Копирование имеющихся в продаже музыкальных данных, включая, помимо прочего, MIDI-данные и/или аудиоданные, в любых целях, кроме целей личного пользования, строго запрещено.
- Этот продукт включает компьютерные программы и содержимое, авторские права на которые принадлежат корпорации Yamaha или право на использование которых получено Yamaha по лицензии от других фирм. На основании законов о защите авторских прав и другого применимого законодательства вам НЕ разрешено распространять носители, на которых сохранено или записано данное содержимое, и сохранять это содержимое (или схожее с ним).
 - * К описанному выше содержимому относятся компьютерные программы, данные стиля аккомпанемента, данные MIDI и WAVE, данные записи тембров, партитура, данные партитуры и т. д.
 - * Разрешение со стороны Yamaha не требуется, если вы распространяете носитель, на котором записано ваше выступление или музыкальное произведение, созданное с помощью такого содержимого.

■ О функциях и данных из комплекта поставки инструмента

- Некоторые встроенные композиции представлены в сокращенном виде или в другой аранжировке и, следовательно, могут не совпадать с оригиналом.

■ Об этом руководстве

- Иллюстрации приводятся в данном руководстве исключительно в целях разъяснения инструкций и могут не полностью соответствовать реальному устройству.
- Буквы в конце названия модели (например, «В» или «WH») указывают на отделку инструмента. Например, «В» означает «Черный», а «WH» — «белый». Так как эти буквы просто указывают на отделку, они опущены в этом руководстве.
- Windows является зарегистрированным товарным знаком корпорации Microsoft® в США и других странах.
- iPhone, iPad и iPod Touch являются товарными знаками корпорации Apple Inc., зарегистрированными в США и других странах.
- Android™ является товарным знаком Google LLC.
- Названия фирм и продуктов, используемые в данном руководстве, являются товарными знаками или зарегистрированными товарными марками соответствующих компаний.

■ Подстройка

- В отличие от акустического фортепиано данный инструмент не требует настройки специалистом (хотя высоту звука может настроить пользователь в соответствии с другими инструментами). Это связано с тем, что высота звука в цифровых инструментах всегда идеальная.

Содержание

ПРАВИЛА ТЕХНИКИ БЕЗОПАСНОСТИ..... 5

О руководствах 9

Дополнительные принадлежности ... 9

Панель управления и разъемы10

Основные операции

Настройка.....12

Крышка клавиатуры (YDP-164, YDP-144)12

Пюпитр (YDP-164, YDP-144).....12

Крышка клавиатуры и пюпитр (YDP-S54).....13

Включение питания14

Функция автоматического отключения питания15

Использование наушников.....15

Игра на фортепиано.....16

Технология интеллектуального контроля акустики (IAC)16

Использование педалей17

Использование резонанса демпфера17

Настройка звуков подтверждения операций.....18

Изменение чувствительности клавиш к силе нажатия.....18

Использование метронома19

Дополнительные операции

Выбор звучания различных музыкальных инструментов (тембров)20

Выбор тембра.....20

Прослушивание демонстрационных композиций21

Добавление к звуку вариаций (Эффекта реверберации)22

Транспонирование высоты звука в полутонах23

Тонкая настройка высоты звука.....23

Наложение двух тембров (режим наложения)24

Режим Duo (игра вдвоем).....25

Воспроизведение композиций и упражнение..... 26

Прослушивание 50 встроенных композиций 26

Прослушивание композиций, загруженных с компьютера..... 26

Репетиция партии одной руки 27

Воспроизведение с начала такта, в котором есть тишина или пауза 27

Запись собственного исполнения 28

Запись собственного исполнения..... 28

Изменение первоначальных настроек записанной композиции 29

Удаление записанных данных 29

Использование инструмента с компьютером или смарт-устройством 30

Использование приложения на смарт-устройстве 30

Воспроизведение и запись аудиоданных (аудиоинтерфейс USB)..... 30

Резервное копирование данных и инициализация настроек..... 31

Сохранение данных при выключении питания..... 31

Сохранение данных пользовательской композиции на компьютере..... 31

Инициализация настроек 31

Проверка версии встроенного ПО этого инструмента 31

Приложение

Устранение неполадок..... 32

Сборка подставки под инструмент ... 33

Меры безопасности при сборке33

Сборка YDP-164, YDP-144..... 34

Сборка YDP-S54 37

Технические характеристики 40

Предметный указатель 42

Благодарим за покупку цифрового фортепиано Yamaha!
Этот инструмент обеспечивает великолепное звучание,
а понятные средства управления сделают игру еще более приятной.
Для того чтобы в полной мере раскрыть потенциал инструмента,
внимательно ознакомьтесь с руководством и сохраните его в удобном месте на будущее.

О руководствах

К инструменту прилагаются перечисленные ниже руководства.

■ Руководства, входящие в комплект поставки

 **Руководство пользователя (настоящее руководство)**
Содержит сведения об основных функциональных возможностях инструмента.

 **Quick Operation Guide (Краткое руководство по эксплуатации) (на отдельном листе)**
Содержит таблицу функций кнопок и клавиатуры для быстрого и легкого понимания пользователем.

■ Интерактивные справочники (в формате PDF)

 **Smart Device Connection Manual (Руководство по подключению смарт-устройства)**
Содержит инструкции по подключению инструмента к смартфону, планшету и аналогичным устройствам. Выберите нужную версию (для iOS или Android) в соответствии с устройством.

 **Computer-related Operations (Операции, связанные с компьютером)**
Содержит инструкции по подключению инструмента к компьютеру и описание операций, связанных с передачей данных композиций.

 **MIDI Reference (Справочник по MIDI-интерфейсу)**
Справочник содержит описание формата MIDI-данных и таблицу характеристик MIDI-интерфейса, а также описания MIDI-функций, в частности канала MIDI и настроек локального управления.

 **MIDI Basics (Основные понятия MIDI, только на английском, французском и немецком языках)**
Содержит базовые сведения о MIDI.

Для получения этих материалов перейдите на веб-сайт Yamaha в раздел загрузки и введите название модели, чтобы найти нужные файлы.

Yamaha Downloads

<http://download.yamaha.com/>

Дополнительные принадлежности

- 1 руководство пользователя (настоящее руководство)
- 1 Quick Operation Guide (краткое руководство по эксплуатации) (на отдельном листе)
- 1 музыкальный сборник «50 Classical Music Masterpieces» (50 шедевров классической музыки)
- 1 карточка для регистрации продукта в системе Online Member
- 1 гарантия*
- 1 блок питания*
- 1 кабель питания* (YDP-164, YDP-S54)
- 1 банкетки* (YDP-164, YDP-144)

* Может не входить в комплект поставки для конкретного региона. Уточните, обратившись к местному торговому представителю Yamaha.

Приложение для смарт-устройств — Smart Pianist

С помощью специального приложения Smart Pianist для смарт-устройства вы сможете дистанционно управлять своим цифровым фортепиано, что делает его еще более удобным и гибким в настройке. Это приложение позволит вам интуитивно понятным способом устанавливать значения различных параметров, представленных на экране. Для получения дополнительной информации о приложении Smart Pianist см. указанный ниже раздел веб-сайта Yamaha.
<https://www.yamaha.com/kbdapps/>

Connection Wizard (Мастер подключения) в приложении Smart Pianist поможет подключить инструмент к смарт-устройству в соответствии с условиями и средой эксплуатации. Для запуска Connection Wizard нажмите «☰» (Меню) в левом верхнем углу экрана, чтобы открыть окно Menu (Меню), а затем нажмите Instrument → Start Connection Wizard (Инструмент → Запустить мастер подключения).

Панель управления и разъемы

YDP-164, YDP-144

На иллюстрациях показана модель YDP-144.

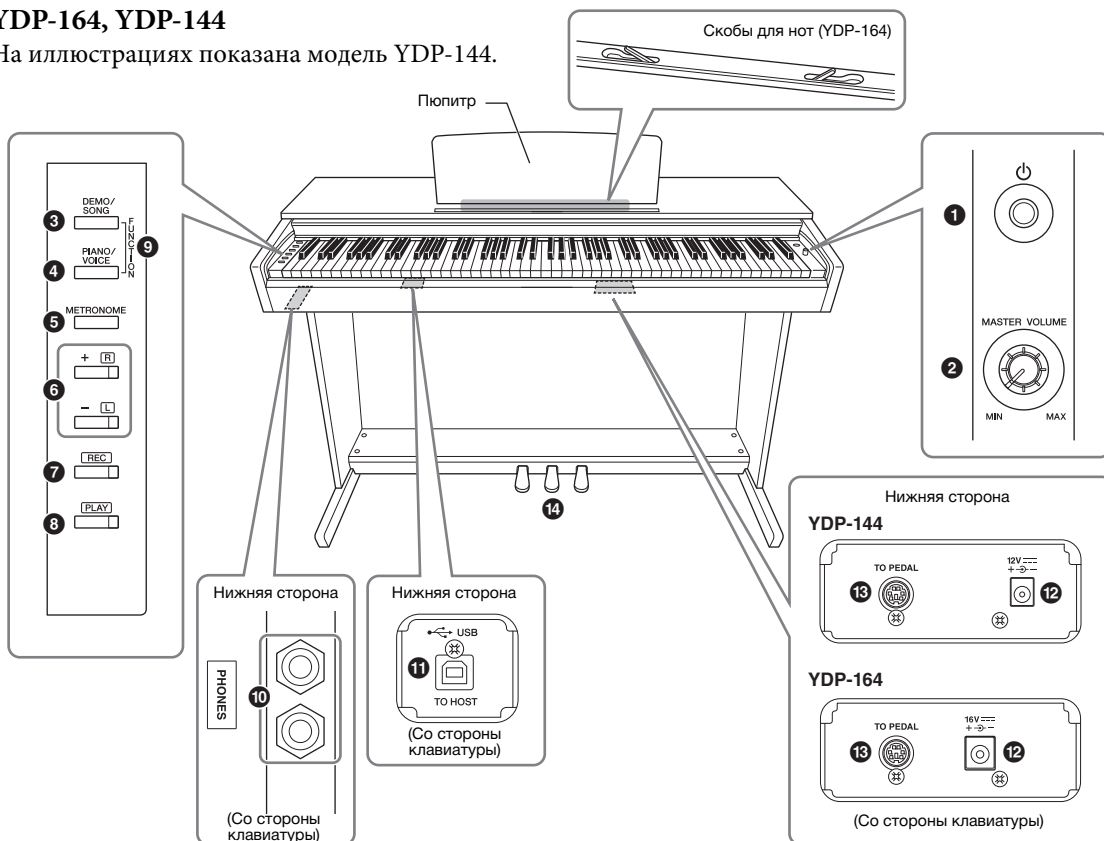

YDP-S54

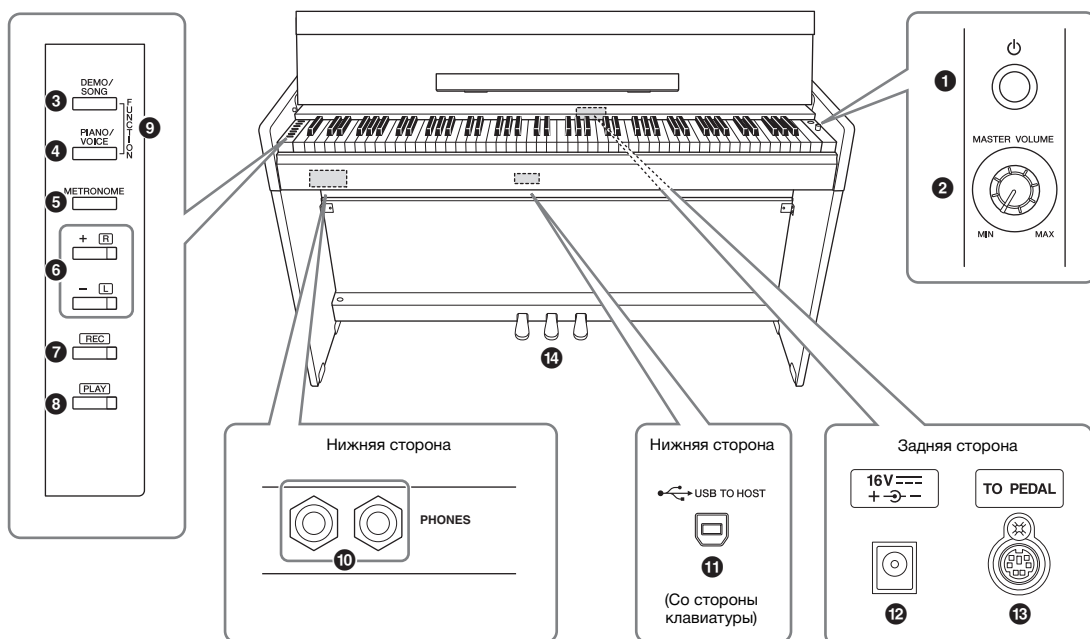

❶ [⏻] Переключатель (Standby/On) стр. 14
Для включения питания или перехода в режим ожидания.

❷ Регулятор [MASTER VOLUME]
Для регулировки громкости звука.

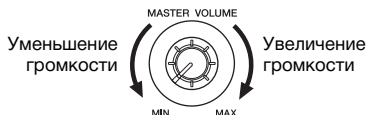

⚠ ВНИМАНИЕ

Не используйте инструмент при высокой громкости длительное время. Это может привести к повреждению слуха.

❸ Кнопка [DEMO/SONG] стр. 21, 26
Для воспроизведения демонстрационных и встроенных композиций.

❹ Кнопка [PIANO/VOICE] стр. 20, 22, 24
Для выбора одного тембра, двух тембров для наложения или типа реверберации.

❺ Кнопка [METRONOME] стр. 19
Для запуска или остановки метронома.

❻ Кнопки [+R], [-L] стр. 19, 20, 26, 27

- Обычно эти кнопки используются для выбора следующего или предыдущего тембра.
- Во время воспроизведения композиции с их помощью можно выбрать следующую или предыдущую композицию и (при удержании нажатой кнопки [PLAY]) для включения и выключения партий правой и левой руки по отдельности.
- Во время работы метронома их используют для ускорения или замедления темпа.

❼ Кнопка [REC] стр. 28
Для записи собственной игры на клавиатуре.

❽ Кнопка [PLAY] стр. 28
Для воспроизведения записанного исполнения.

❾ Кнопки [FUNCTION] стр. 15, 23
Удерживая кнопки [DEMO/SONG] и [PIANO/VOICE] и нажимая указанную клавишу, можно менять различные настройки, в том числе включать и отключать функцию «Автоматическое отключение питания», транспонировать высоту звука и т. д.

❿ Разъемы [PHONES] стр. 15
Для подключения стандартных стереонаушников.

Крючок для наушников (только в модели YDP-164)

На этот крючок можно повесить наушники, когда они не используются.

Сведения об установке крючка для наушников см. в разделе «Сборка подставки для клавиатуры» на стр. 36.

УВЕДОМЛЕНИЕ

На крючок можно подвешивать только наушники. Подвешивание других предметов может привести к повреждению инструмента или крючка.

⓫ Разъем [USB TO HOST] стр. 30
Для подключения к компьютеру или смарт-устройству, например iPhone или iPad.

⓬ Разъем DC IN стр. 14
Для подключения блока питания.

⓭ Разъем [TO PEDAL] стр. 36, 39
Для подключения педального шнура.

⓮ Педали стр. 17
Для управления выразительностью и сустейном, как на акустическом фортепиано.

Настройка

Крышка клавиатуры (YDP-164, YDP-144)

Как открыть крышку клавиатуры:
Приподнимите крышку и сдвиньте ее до упора.

Как закрыть крышку клавиатуры:
Сдвиньте крышку к себе и аккуратно опустите на клавиши.



⚠ ВНИМАНИЕ

- Открывая и закрывая крышку, держите ее двумя руками. Не отпускайте крышку, пока она не откроется или не закроется полностью. Будьте осторожны (особенно если рядом дети), чтобы не защемить свои или чужие пальцы между крышкой и основным блоком.
- Не кладите на крышку клавиатуры предметы, например металлические или бумажные. Небольшие предметы могут упасть внутрь изделия во время открытия крышки, и их будет практически невозможно достать. Это может привести к поражению электрическим током, короткому замыканию, возгоранию и другим значительным повреждениям инструмента.

Пюпитр (YDP-164, YDP-144)

Как поднять пюпитр:

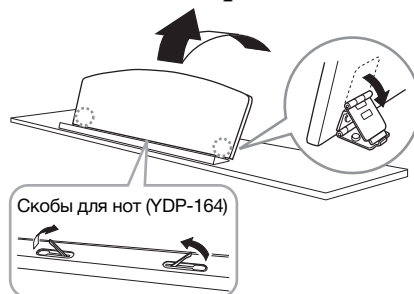

1. Потяните пюпитр вверх и к себе до упора.
2. Откиньте две металлические опоры слева и справа с задней стороны пюпитра.
3. Опустите пюпитр таким образом, чтобы металлические опоры встали на место со щелчком.

(YDP-164) Скобы для нот удерживают страницы музыкального сборника.

⚠ ВНИМАНИЕ

Не используйте пюпитр, поднятый наполовину. Не отпускайте руки, пока пюпитр не сложится до конца.

Складывание пюпитра:

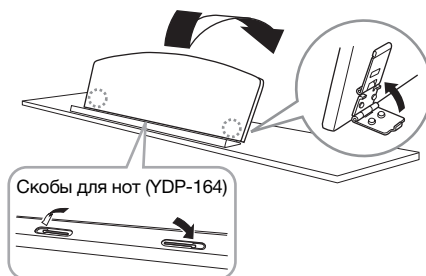

(YDP-164) Сложите скобы для нот, если они разложены, а затем сложите пюпитр, выполнив приведенные ниже инструкции.

1. Потяните пюпитр к себе до упора.
2. Поднимите две металлические опоры (с задней стороны пюпитра).
3. Аккуратно сложите пюпитр назад до упора.

Крышка клавиатуры и пюпитр (YDP-S54)

⚠ ВНИМАНИЕ

Открывая и закрывая крышку клавиатуры, держите ее двумя руками. Не опускайте крышку, пока она не откроется или не закроется полностью. Будьте осторожны (особенно если рядом дети), чтобы не защемить свои или чужие пальцы между крышкой и основным блоком.

Как открыть крышку клавиатуры

1. Придерживая крышку клавиатуры за край двумя руками, медленно откройте ее.
2. Сложите переднюю часть крышки клавиатуры.

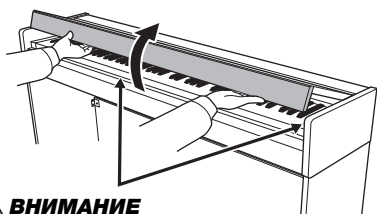

⚠ ВНИМАНИЕ

Открывая или закрывая крышку, будьте внимательны, чтобы не прищемить пальцы.

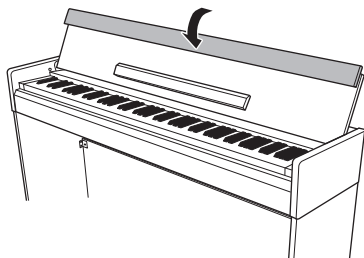

3. Разложите пюпитр.

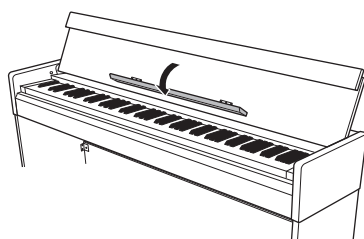

Как закрыть крышку клавиатуры

1. Сложите пюпитр.
2. Разложите переднюю часть крышки клавиатуры.
3. Придерживая крышку клавиатуры двумя руками, медленно закройте ее.
Крышка клавиатуры оснащена специальным механизмом SOFT-CLOSE™, который ее медленно закрывает.



УВЕДОМЛЕНИЕ

Перед закрытием крышки клавиатуры необходимо сложить пюпитр и разложить переднюю часть крышки.

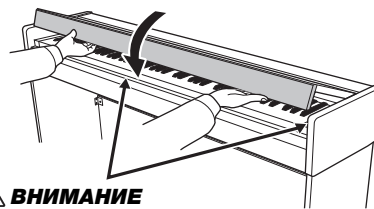

⚠ ВНИМАНИЕ

Открывая или закрывая крышку, будьте внимательны, чтобы не прищемить пальцы.

⚠ ВНИМАНИЕ

Не прилагайте чрезмерных усилий при закрытии крышки клавиатуры. Так вы можете повредить механизм SOFT-CLOSE™, а также руки и пальцы, попавшие под крышку клавиатуры.

Включение питания

1. Подключите разъемы блока питания в порядке, указанном на рисунке.

YDP-164, YDP-S54

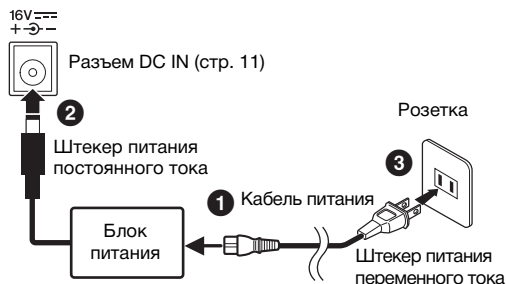

В разных странах используются разные вилки и розетки.

YDP-144

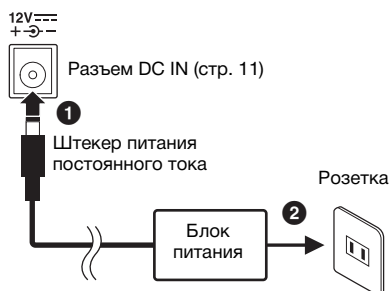

⚠ ПРЕДУПРЕЖДЕНИЕ

Используйте только указанный блок питания (стр. 40). Применение других адаптеров может привести к необратимому повреждению как адаптера, так и инструмента.

⚠ ВНИМАНИЕ

Извлекайте вилку кабеля питания из розетки, если инструмент не будет использоваться в течение длительного времени, а также во время грозы.

ПРИМЕЧАНИЕ

Выполните эту процедуру в обратном порядке для отсоединения блока питания.

Для блока питания со съемной вилкой

Не снимайте вилку с блока питания. Если вилка была случайно отсоединена, вдвиньте вилку на место, не прикасаясь к металлическим частям, и полностью протолкните ее внутрь до щелчка.

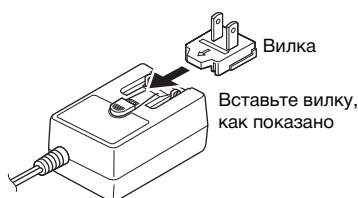

В разных странах используются разные вилки и розетки.

⚠ ПРЕДУПРЕЖДЕНИЕ

- Убедитесь, что вилка подсоединена к блоку питания. Использование вилки отдельно может привести к возгоранию или поражению электрическим током.
- Не прикасайтесь к металлическим частям при подключении вилки. Во избежание поражения электрическим током, короткого замыкания или повреждения оборудования убедитесь, что между блоком питания и вилкой нет пыли.

2. Нажмите переключатель [⏻] (Режим ожидания/Вкл.), чтобы включить питание.

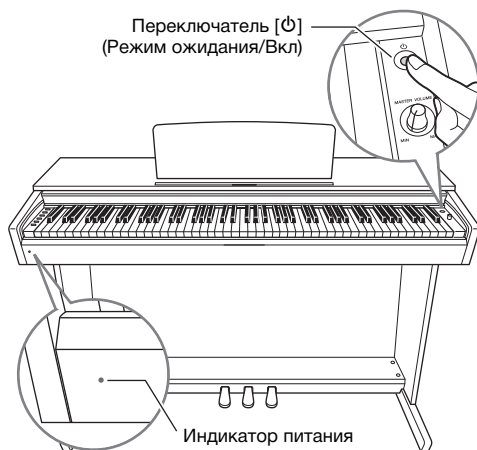

Индикатор питания

Если закрыть крышку клавиатуры, не переключая инструмент в режим ожидания, индикатор питания продолжает гореть, показывая, что инструмент все еще включен.

Для переключения питания в режим ожидания снова на секунду нажмите переключатель [⏻] (Режим ожидания/Вкл.). Индикатор питания погаснет.

⚠ ВНИМАНИЕ

Даже когда инструмент находится в режиме ожидания (включен переключатель [⏻] (Режим ожидания/Вкл.)), в него поступает электричество в небольшом объеме. Если инструмент не используется в течение длительного времени, убедитесь, что кабель питания отключен от электросети.

УВЕДОМЛЕНИЕ

При включении питания нажимайте только на переключатель [⏻] (Режим ожидания/Вкл.). Другие действия, такие как нажатие клавиш, кнопок или педалей, могут привести к сбою в работе инструмента.

Функция автоматического отключения питания

Во избежание излишнего энергопотребления этот инструмент поддерживает функцию автоматического отключения питания, которая срабатывает, если инструмент не используется в течение приблизительно 30 минут.

Настройка по умолчанию: включено

Отключение функции «Автоматическое отключение питания» (простой метод)

Выключите питание инструмента.

Удерживая клавишу A-1 (крайняя левая клавиша), нажмите переключатель [⏻] (Режим ожидания/Вкл.), чтобы включить инструмент. При выключении функции автоматического отключения питания индикатор [REC] мигает три раза.



Включение или отключение функции «Автоматическое отключение питания»

Одновременно удерживая кнопки [DEMO/SONG] и [PIANO/VOICE], нажмите клавишу A#0, чтобы включить функцию «Автоматическое отключение питания», или клавишу A0, чтобы отключить эту функцию.

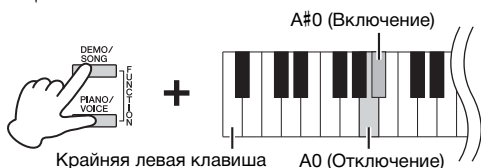

Использование наушников

Поскольку инструмент оснащен двумя разъемами [PHONES], вы можете подключить два комплекта стандартных стереонаушников. Если вы используете только один комплект наушников, вставьте штекер в один из разъемов. При этом динамики автоматически отключатся в соответствии с настройкой по умолчанию.



⚠ ВНИМАНИЕ

Не используйте наушники при установленном высоком уровне громкости длительное время. Это может привести к потере слуха.

Включение и отключение динамика

Вы можете указать, всегда ли должен выводиться звук на встроенный динамик этого инструмента. Удерживая кнопки [DEMO/SONG] и [PIANO/VOICE], нажмите одну из клавиш D6–E6.

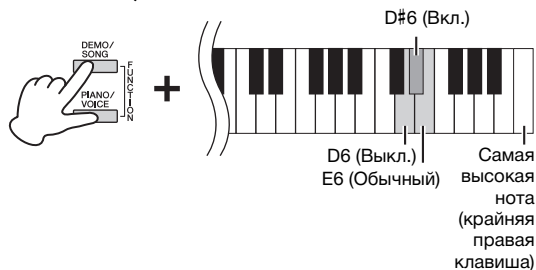

Off (Выкл.) (клавиша D6)	Динамик всегда отключен.
On (Вкл.) (клавиша D#6)	Из динамика всегда слышен звук независимо от того, подключен ли комплект наушников.
Normal (Обычный) (клавиша E6)	Из динамика слышен звук, только если не подключены наушники. (Это настройка по умолчанию.)

Имитация естественного ощущения пространства (Оптимизатор стереофонии)

Оптимизатор стереофонии дает ощущение игры на настоящем акустическом фортепиано, даже если звук идет через наушники. Обычно звук поступает из наушников очень близко к ушам. Однако оптимизатор стереофонии создает ощущение пространства между ушами и инструментом, как при игре на акустическом фортепиано.

Настройка по умолчанию: On

Удерживая кнопку [PIANO/VOICE], нажмите клавишу F#3, чтобы включить эту функцию, или клавишу F3, чтобы выключить ее.

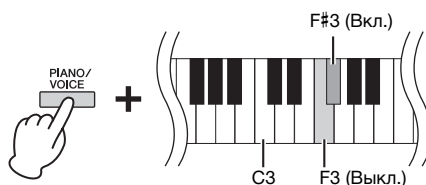

Игра на фортепиано

Технология интеллектуального контроля акустики (IAC)

При использовании этой функции качество звучания данного инструмента автоматически изменяется в соответствии с общей громкостью. Она позволяет четко слышать как низкие, так и высокие частоты тембра даже при низком уровне громкости.

Настройка по умолчанию:

On

Включение IAC

Удерживая кнопки [DEMO/SONG] и [PIANO/VOICE], нажмите клавишу C#2.



Отключение IAC

Удерживая кнопки [DEMO/SONG] и [PIANO/VOICE], нажмите клавишу C2.



Настройка глубины IAC

Удерживая кнопки [DEMO/SONG] и [PIANO/VOICE], нажмите клавишу D2, чтобы уменьшить значение, или клавишу E2, чтобы увеличить его.



Чем выше значение, тем более четкими будут низкие и высокие частоты при пониженном уровне громкости.

Диапазон значений:

-3 – +3

Настройка по умолчанию:

0 (D#2)

Использование педалей

Правая педаль (Демпферная)

Если нажать эту педаль, ноты звучат дольше. Если отпустить педаль, звучание продленных нот мгновенно прекращается. Эта педаль выполняет также функцию полупедали, позволяющую создавать частичный эффект сустейна в зависимости от силы нажатия педали.

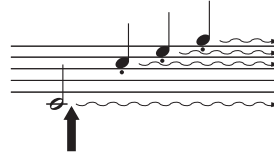

При нажатии демпферной педали текущая нота и все ноты, проигрываемые до отпущения педали, звучат дольше.

Средняя педаль (Состенуто)

Если в то время, когда нажата клавиша или несколько клавиш одновременно, нажать среднюю педаль, ноты будут звучать дольше (как при нажатии демпферной педали), но все ноты, проигрываемые после этого, продлеваться не будут. Это, например, дает возможность продлить звучание аккорда или одной низкой ноты, а следующие далее ноты играть «стаккато».

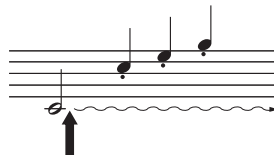

Если нажать среднюю педаль (состенуто), когда нажата клавиша, нота будет звучать, пока вы не отпустите педаль

Левая педаль (Приглушение)

Если нажать эту педаль, громкость будет уменьшена, а тембр слегка изменен. На ноты, проигрываемые до нажатия педали, эта педаль не влияет.

ПРИМЕЧАНИЕ

Если правая педаль не работает, проверьте подключение шнура педали к основному блоку инструмента (стр. 39).

Функция полупедали

Эта функция позволяет варьировать длительность сустейна в зависимости от силы нажатия педали. Чем сильнее нажать педаль, тем длительнее звук. Например, если при нажатии демпферной педали все ноты звучат несколько нечетко и громко из-за слишком большого сустейна, можно отпустить педаль наполовину или меньше, чтобы уменьшить сустейн.

ПРИМЕЧАНИЕ

При нажатой средней педали (состенуто) тембры органа и струнных звучат непрерывно без затухания после отпущения клавиши.

ПРИМЕЧАНИЕ

Когда выбран тембр Jazz Organ (стр. 20), нажатие левой педали (приглушение) переключает скорость вращения вращающегося динамика. Когда выбран тембр Vibraphone (стр. 20), нажатие левой педали (приглушение) включает или выключает эффект «Вибрато».

Использование резонанса демпфера

Резонанс демпфера имитирует звук сустейна демпферной педали рояля, как будто вы нажимаете демпферную педаль и играете на клавиатуре. Этот эффект применяется только к тембрам фортепиано (стр. 20).

Включение резонанса демпфера:

Удерживая кнопку [PIANO/VOICE], нажмите клавишу C#3.

Выключение резонанса демпфера:

Удерживая нажатой кнопку [PIANO/VOICE], нажмите клавишу C3.



Настройка по умолчанию:

On

Настройка звуков подтверждения операций

При изменении настройки с помощью комбинации кнопки и клавиши издается соответствующий характерный звук (включение, выключение, щелчок, ввод значения темпа). Этот звук можно включить (On) или отключить (Off) в любой момент.

Включение звуков подтверждения операций

Удерживая кнопки [DEMO/SONG] и [PIANO/VOICE], нажмите клавишу A#-1.

Отключение звуков подтверждения операций

Удерживая кнопки [DEMO/SONG] и [PIANO/VOICE], нажмите клавишу A-1.

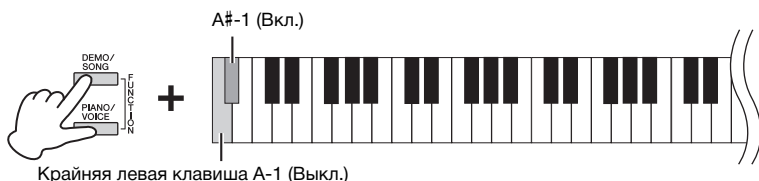

Настройка по умолчанию:

On

Изменение чувствительности клавиш к силе нажатия

Вы можете задать чувствительность клавиш к силе нажатия (установить, как будет изменяться звук в зависимости от силы нажатия на клавишу).

Удерживая кнопку [PIANO/VOICE], нажмите одну из клавиш C6–D#6.

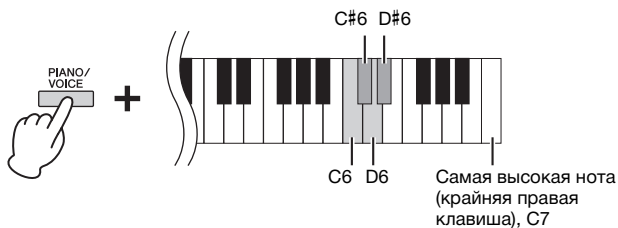

ПРИМЕЧАНИЕ

Эта настройка отключена в некоторых тембрах, например в органных.

Настройка по умолчанию:

C#6 (Средняя)

Клавиша	Чувствительность к силе нажатия клавиш	Описание
C6	Soft (Мягкая)	При изменении силы нажатия на клавиши уровень громкости меняется незначительно.
C#6	Medium (Средняя)	Это стандартная реакция инструмента на силу нажатия.
D6	Hard (Интенсивная)	Уровень громкости меняется в очень широких пределах (от пианиссимо до фортиссимо), добавляя исполнению динамизма и выразительности. Чтобы получить громкий звук, нужно сильно нажимать на клавиши.
D#6	Fixed (Фиксированная)	Уровень громкости не меняется, независимо от силы нажатия на клавиши.

Использование метронома

Метрономом удобно использовать для упражнений, поскольку он задает точный темп.

1. Для запуска метронома нажмите кнопку [METRONOME].
2. Для остановки метронома нажмите кнопку [METRONOME].

Настройка метронома

Удерживая кнопку [METRONOME], нажмите выделенные клавиши, как показано на рисунке ниже, чтобы настроить параметры метронома.

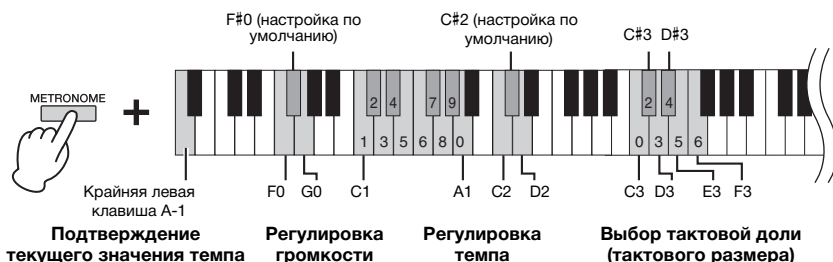

Голосовое подтверждение текущего значения темпа (на английском языке)

Удерживая нажатой кнопку [METRONOME], нажмите клавишу A-1 (крайняя левая клавиша).

Выбор тактовой доли (тактового размера)

Удерживая нажатой кнопку [METRONOME], нажмите одну из клавиш C3–F3. Акцент на первой тактовой доле делается с помощью звука колокольчика, а на остальных — с помощью щелчков. Значение по умолчанию — 0 (C3). При этой настройке щелчки будут издаваться для всех тактовых долей.

Регулировка темпа

Темп метронома можно регулировать в диапазоне от 5 до 280 тактовых долей в минуту.

• Увеличение или уменьшение значения на 1:

Удерживая кнопку [METRONOME], нажмите кнопку [+R] для увеличения темпа или кнопку [-L] для его уменьшения.

Во время работы метронома нажмите кнопку [+R] для увеличения темпа или кнопку [-L] для его уменьшения.

• Увеличение или уменьшение значения на 10:

Удерживая нажатой кнопку [METRONOME], нажмите клавишу D2, чтобы увеличить значение, или клавишу C2, чтобы уменьшить его.

• Установка числового значения:

Удерживая нажатой кнопку [METRONOME], нажмите по порядку соответствующие клавиши C1–A1. Укажите три цифры или отпустите кнопку [METRONOME], указав одну или две цифры, чтобы ввести значение.

• Восстановление значения по умолчанию (120)

Удерживая кнопку [METRONOME], нажмите одновременно кнопки [+R] и [-L] или нажмите клавишу C#2. Во время работы метронома одновременно нажмите кнопки [+R] и [-L].

Регулировка громкости

Удерживая нажатой кнопку [METRONOME], нажмите клавишу G0, чтобы увеличить значение, или клавишу F0, чтобы уменьшить его. Чтобы восстановить настройку по умолчанию, нажмите клавишу F#0, удерживая кнопку [METRONOME].

Клавиша	Тактовая доля (тактовый размер)
C3	0 (без акцента)
C#3	2
D3	3
D#3	4
E3	5
F3	6

ПРИМЕЧАНИЕ

При нажатии клавиши считается соответствующее числовое значение.

Если указанное значение не входит в диапазон настроек, оно будет проигнорировано.

Диапазон значений:

1 – 10

Настройка по умолчанию:

7 (F#0)

Выбор звучания различных музыкальных инструментов (тембров)

Выбор тембра

Выбор тембра CFX Grand:

Просто нажмите кнопку [PIANO/VOICE].

Выбор другого тембра:

Нажав кнопку [PIANO/VOICE], выберите следующий или предыдущий тембр при помощи кнопок [+R] или [-L].

Выбор определенного тембра:

Удерживая нажатой кнопку [PIANO/VOICE], нажмите одну из клавиш C1–A1. Ниже приведена таблица соответствия тембров и клавиш.

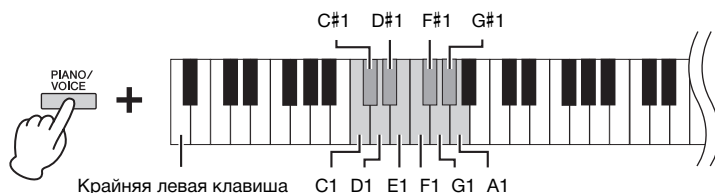

ПРИМЕЧАНИЕ

Чтобы понять, как звучит тот или иной тембр, прослушайте демонстрационные композиции (стр. 21).

Список тембров

Клавиша	Название тембра	Описание тембра
C1	CFX Grand	Звук ведущего концертного рояля CFX производства корпорации Yamaha с широким динамическим диапазоном позволяет в наибольшей степени управлять выразительностью исполнения. Подходит для любого музыкального жанра и стиля.
C#1	Mellow Grand	Звук рояля с мягким приятным тоном. Хорошо подходит для баллад.
D1	Pop Grand	Яркий звук фортепиано. Хорошо подходит для создания выразительности и выделения на фоне других инструментов ансамбля.
D#1	Stage E.Piano	Звук электрического фортепиано, создаваемый при ударе молоточков по металлическим пластинкам. Мягкий тон при легком нажатии клавиш и агрессивный при более сильном.
E1	DX E.Piano	Звук электронного фортепиано, создаваемый с помощью частотной модуляции. Подходит для обычной популярной музыки.
F1	Harpsichord	Инструмент для исполнения музыки барокко. Поскольку в клавиатуре используется щипковый способ звукоизвлечения, этот инструмент не реагирует на силу нажатия клавиш. Однако для этого стиля характерен дополнительный призыв, возникающий при отпускании клавиш.
F#1	Vibraphone	Вибрафон со сравнительно мягкими молоточками. Чем сильнее удары по клавишам, тем более металлическим становится тон.
G1	Pipe Organ	Типичный звук органа с регистрами 8 футов, 4 фута и 2 фута. Подходит для исполнения духовной музыки периода барокко.
G#1	Jazz Organ	Звук электрооргана типа tonewheel (технология «фонического колеса»). Широко используется в джазе и рок-музыке.
A1	Strings	Стереосэмплированный большой струнный ансамбль с реалистичной реверберацией. Попробуйте соединить этот тембр с фортепиано в режиме наложения.

Прслушивание демонстрационных композиций

Для всех тембров инструмента имеются специально подобранные демонстрационные композиции.

1. Чтобы начать воспроизведение, нажмите кнопку [DEMO/SONG].

Начнется воспроизведение демонстрационной композиции для текущего тембра. Во время воспроизведения лампа [PLAY] будет мигать в текущем темпе.

Воспроизведение демонстрационных композиций продолжится, начиная с выбранной композиции. По завершении последней композиции начнется воспроизведение первой и так далее, пока вы не остановите этот процесс.

Изменение демонстрационной композиции во время воспроизведения:

Чтобы перейти к следующей или предыдущей демонстрационной композиции, нажмите кнопку [+R] или кнопку [-L].

Чтобы перейти к определенной демонстрационной композиции, удерживая нажатой кнопку [DEMO/SONG], нажмите одну из клавиш C1–A1.

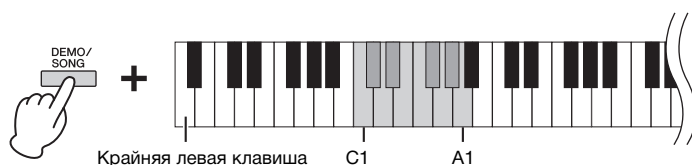

ПРИМЕЧАНИЕ

Сведения о том, как изменить темп воспроизведения, см. на стр. 19.

2. Чтобы остановить воспроизведение, нажмите кнопку [DEMO/SONG] или [PLAY].

Индикатор [PLAY] погаснет.

Список демонстрационных композиций

Клавиша	Название тембра	Название	Композитор
C1	CFX Grand	El pelele - Escena goyesca, Goyescas - Los majos enamorados II No.7	E. Granados
C#1	Mellow Grand	Von fremden Ländern und Menschen, Kinderszenen op. 15-1	R. Schumann
D1	Pop Grand	Оригинал	—
D#1	Stage E.Piano	Оригинал	—
E1	DX E.Piano	Оригинал	—
F1	Harpsichord	Concerto a cembalo obbligato, 2 violini, viola e continuo No.7, BWV 1058	J. S. Bach
F#1	Vibraphone	Оригинал	—
G1	Pipe Organ	Herr Christ, der ein'ge Gottes-Sohn, BWV 601	J. S. Bach
G#1	Jazz Organ	Оригинал	—
A1	Strings	Оригинал	—

Демонстрационные композиции, исключая оригинальные, – это короткие переработанные отрывки из оригинальных произведений. Оригинальные демонстрационные композиции являются авторскими произведениями Yamaha (© Yamaha Corporation).

Добавление к звуку вариаций (Эффекта реверберации)

Данный инструмент имеет несколько типов реверберации, которые придают звуку дополнительную глубину и выразительность, создавая реалистичную акустическую среду. Подходящий тип реверберации и глубина автоматически загружаются при выборе каждого тембра и композиции. Поэтому тип реверберации выбирать необязательно, хотя при желании его можно изменить.

Выбор типа реверберации:

Удерживая нажатой кнопку [PIANO/VOICE], нажмите одну из клавиш C2–E2.

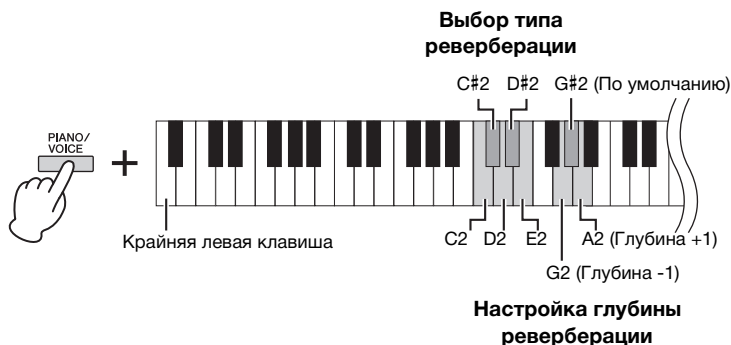

Реверберация в режиме наложения (стр. 24)

Оптимальный тип реверберации для сочетания тембров назначается автоматически.

Список типов реверберации

Клавиша	Тип реверберации	Описание
C2	Recital Hall (Акттовый зал)	Имитирует чистый реверберирующий звук, характерный для игры на фортепиано в концертном зале средних размеров.
C#2	Concert Hall (Концертный зал)	Имитирует великолепный реверберирующий звук, характерный для оркестровой игры в большом концертном зале.
D2	Chamber (Камерный зал)	Данный тип подходит для камерной музыки; он имитирует нежный звук реверберации, возникающий в большом помещении, например в зале для классической музыки.
D#2	Club (Клуб)	Имитирует живой звук реверберации, характерный для исполнения в джазовом клубе.
E2	Off (выкл.)	Эффект не применяется.

Настройка глубины реверберации:

Удерживая кнопку [PIANO/VOICE], нажмите клавишу G2, чтобы уменьшить значение на 1, или клавишу A2, чтобы увеличить его на 1.

Чтобы восстановить глубину реверберации по умолчанию (наиболее подходящее значение для текущего тембра), нажмите клавишу G#2, удерживая кнопку [PIANO/VOICE].

Диапазон значений:
0 (эффект отсутствует) – 20 (максимальная глубина)

Транспонирование высоты звука в полутонах

Вы можете повышать или понижать высоту звука всей клавиатуры в полутонах, чтобы облегчить игру в сложных тональностях или подобрать высоту звука клавиатуры, соответствующую диапазону голоса певца или других инструментов. Например, если выбрано значение «+5», то при нажатии на клавиатуре клавиши С (до) будет звучать нота F (фа). Таким образом, можно играть мелодию в тональности фа-мажор так же, как в тональности до-мажор.

Транспонирование высоты звука вниз:

Удерживая кнопки [DEMO/SONG] и [PIANO/VOICE], нажмите клавишу между F#2 (-6) и B2 (-1).

Транспонирование высоты звука вверх:

Удерживая кнопки [DEMO/SONG] и [PIANO/VOICE], нажмите клавишу между C#3 (+1) и F#3 (+6).

Восстановление стандартной высоты звука:

Удерживая кнопки [DEMO/SONG] и [PIANO/VOICE], нажмите клавишу C3.



ПРИМЕЧАНИЕ

Настройка транспонирования влияет не только на высоту звука клавиатуры, но и на высоту звука при воспроизведении композиций (стр. 26). Невозможно отдельно настроить транспонирование клавиатуры и воспроизведения композиций.

Тонкая настройка высоты звука

Можно настраивать высоту звука всего инструмента с интервалом около 0,2 Гц. Это позволяет подобрать высоту звука клавиатуры в точном соответствии со звуком других инструментов или музыки, воспроизводимой с компакт-диска.

Увеличение высоты (с шагом примерно 0,2 Гц):

Удерживая одновременно нажатыми кнопки [DEMO/SONG] и [PIANO/VOICE], нажмите кнопку [+R].

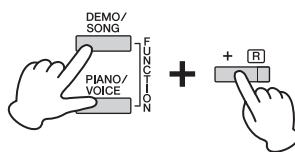

Уменьшение высоты (с шагом примерно 0,2 Гц):

Удерживая одновременно нажатыми кнопки [DEMO/SONG] и [PIANO/VOICE], нажмите кнопку [-L].

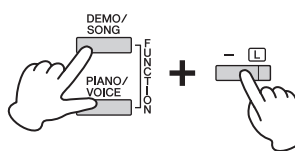

Установка высоты звука равной 442,0 Гц:

Одновременно удерживая кнопки [DEMO/SONG] и [PIANO/VOICE], нажмите клавишу C#1.



Восстановление высоты звука по умолчанию (440,0 Гц):

Одновременно удерживая кнопки [DEMO/SONG] и [PIANO/VOICE], одновременно нажмите кнопки [+R] и [-L]. Также можно нажать клавишу C1, одновременно удерживая кнопки [DEMO/SONG] и [PIANO/VOICE].

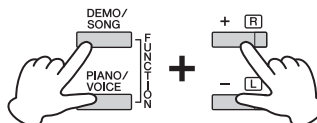

Гц (герц)

Герц — это единица измерения частоты звука, соответствующая числу колебаний звуковой волны в секунду.

Диапазон значений:

414,8 – 466,8 Гц

Настройка по умолчанию:

A3 = 440,0 Гц

Наложение двух тембров (режим наложения)

Вы можете накладывать два тембра и воспроизводить их одновременно, создавая богато текстурированный звук.

1. Включение режима наложения.

Для выбора двух тембров, удерживая нажатой кнопку [PIANO/VOICE], одновременно нажмите две клавиши между C1 и A1. Соответствие тембров клавишам описано в разделе «Список тембров» (стр. 20).

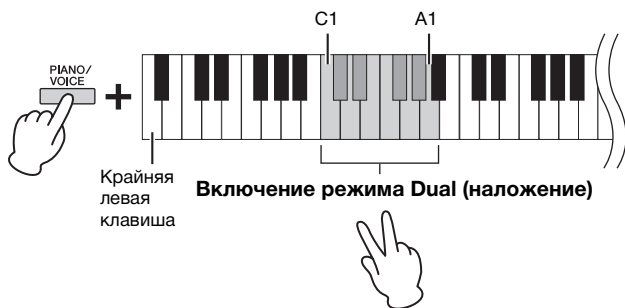

Тембр, присвоенный клавише с меньшим номером, становится тембром Voice 1, а тембр, присвоенный клавише с большим номером, — тембром Voice 2. В режиме Dual (наложение) нельзя выбрать один и тот же тембр для тембров Voice 1 и Voice 2.

Сдвиг октавы для каждого тембра:

Удерживая кнопку [PIANO/VOICE], нажмите одну из клавиш F5–G5 или A5–B5, как показано на рисунке ниже. Например, если дважды нажать клавишу B5, удерживая кнопку [PIANO/VOICE], тембр 1 будет сдвинут вверх на две октавы. Чтобы восстановить настройку по умолчанию, нажмите клавишу A#5 для тембра 1 или клавишу F#5 для тембра 2, одновременно удерживая кнопку [PIANO/VOICE].

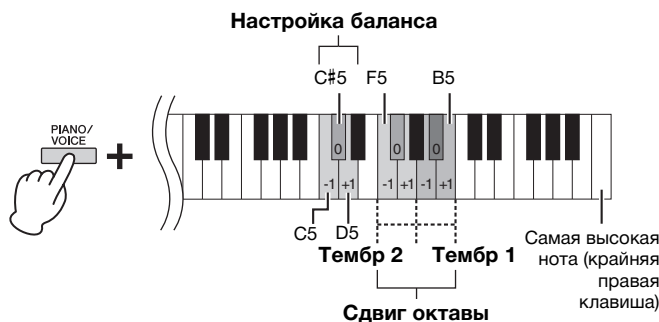

Настройка баланса между двумя тембрами:

Удерживая кнопку [PIANO/VOICE], нажмите клавишу C5, чтобы уменьшить значение, или клавишу D5, чтобы увеличить его. Если задано значение «0», то восстанавливаются исходные значения громкости для двух тембров. При значениях меньше «0» будет увеличиваться громкость тембра 2 по отношению к тембру 1, а при значениях больше «0» увеличивается громкость тембра 1 по сравнению с тембром 2.

ПРИМЕЧАНИЕ

Режимы Dual (наложение) и Duo (игра вдвоем) (стр. 25) нельзя использовать одновременно.

Диапазон значений:

-2 – 0 – +2

Диапазон значений:

-6 – 0 – +6

2. Для выхода из режима Dual (наложение) нажмите кнопку [PIANO/VOICE].

Режим Duo (игра вдвоем)

Эта функция позволяет двум исполнителям играть на одном инструменте, один — с левой, второй — с правой стороны, в одном и том же диапазоне октав.

1. Удерживая нажатой кнопку [PIANO/VOICE], нажимите одновременно клавиши [+R] и [-L], чтобы перейти в режим Duo.

Клавиатура делится на две части, при этом клавиша E3 служит в качестве точки разделения.

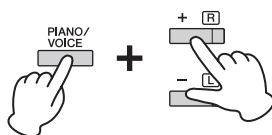

ПРИМЕЧАНИЕ

- Левому и правому исполнителям при этом нельзя назначить разные тембры.
- Вместо E3 нельзя установить другую точку разделения клавиатуры.
- В режиме Duo эффекты «Реверберация», «Резонанс демпфера» и «Оптимизатор стереофонии» не применяются.

2. Один из исполнителей играет на левой части клавиатуры, другой — на правой.

Сдвиг октавы для каждой части:

Как в режиме наложения (стр. 24).

В режиме Duo левой части назначается тембр 2, а правой части — тембр 1.

Настройка баланса громкости между двумя частями клавиатуры:

Как в режиме наложения (стр. 24).

Значения меньше «0» увеличивают громкость тембра левой части (тембра 2), а значения больше «0» увеличивают громкость тембра правой части по отношению к другому тембру.

Функции педали в режиме Duo

Демпферная педаль: Применяет сустейн к правой части.

Средняя педаль (состенуто): Применяет сустейн к обоим частям.

Левая педаль (приглушение): Применяет сустейн к левой части.

Диапазон значений:

-2 – 0 – +2

Диапазон значений:

-6 – 0 – +6

ПРИМЕЧАНИЕ

При игре на левой части клавиатуры звуки воспроизводятся в левом динамике, а при игре на правой части клавиатуры — в правом динамике соответственно. Кроме того, если используются наушники, при игре на левой части клавиатуры звуки воспроизводятся левым каналом, а при игре на правой части клавиатуры — правым каналом соответственно.

ПРИМЕЧАНИЕ

Если клавиатура работает в режиме наложения, то включение режима Duo приведет к выходу из режима наложения, и для всего диапазона клавиатуры будет применяться тембр 1.

3. Чтобы выйти из режима Duo, удерживайте нажатой кнопку [PIANO/VOICE] и нажимите одновременно клавиши [+R] и [-L].

Воспроизведение композиций и упражнение

Прслушивание 50 встроенных композиций

Помимо демонстрационных композиций инструмент позволяет прослушивать встроенные композиции.

1. **Найдите номер композиции, которую нужно воспроизвести, в прилагаемом сборнике «50 Classical Music Masterpieces» (50 шедевров классической музыки).**
2. **Чтобы начать воспроизведение, удерживая кнопку [DEMO/SONG], нажмите одну из клавиш C2 – C#6.**

Номер каждой встроенной композиции для фортепиано присвоен одной из клавиш C2 – C#6.

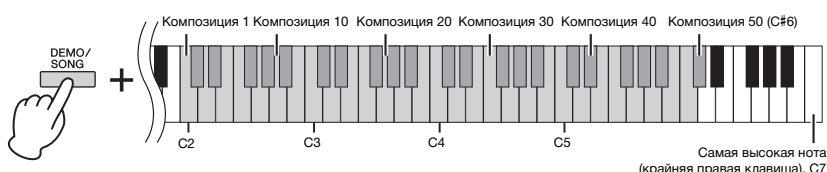

Во время воспроизведения лампы [+R] и [-L] горят, а лампа [PLAY] мигает в текущем темпе. Встроенные композиции воспроизводятся по порядку, начиная с выбранной композиции. По завершении последней встроенной композиции начинается воспроизведение первой и так далее, пока вы не остановите этот процесс.

Изменение встроенной композиции во время воспроизведения:

Нажмите [+R] или [-L] для изменения следующей или предыдущей встроенной композиции или выберите нужную композицию, удерживая нажатой кнопку [DEMO/SONG] и нажимая нужную клавишу.

Изменение темпа во время воспроизведения:

Удерживая кнопку [METRONOME], нажимайте кнопку [+R] или [-L], чтобы увеличить или уменьшить значение темпа с шагом 1. Другие инструкции идентичны инструкциям в разделе «Темп метронома» (стр. 19).

Воспроизведение с начала композиции:

Во время воспроизведения одновременно нажмите кнопки [+R] и [-L], чтобы вернуться к началу композиции и продолжить воспроизведение в темпе, указанном последним.

3. **Чтобы остановить воспроизведение, нажмите кнопку [DEMO/SONG] или [PLAY].**

Лампы [PLAY], [+R] и [-L] погаснут.

Композиция:

В этом руководстве «композицией» называются данные комбинаций тембров. К ним относятся 50 встроенных композиций и демонстрационные композиции.

ПРИМЕЧАНИЕ

Вы можете играть на клавиатуре одновременно с воспроизведением встроенной композиции. Во время исполнения также можно менять тембр.

ПРИМЕЧАНИЕ

Встроенные, демонстрационные и другие переданные с компьютера композиции (не более десяти) можно воспроизводить последовательно в каждой категории.

ПРИМЕЧАНИЕ

Вы можете импортировать дополнительные композиции, загрузив файлы SMF с компьютера. Подробные сведения приведены в разделе Computer-related Operations (Операции, связанные с компьютером) на веб-сайте (стр. 9).

Прслушивание композиций, загруженных с компьютера

С компьютера на этот инструмент можно передать до 10 композиций для воспроизведения. Подробнее о передаче композиций с компьютера и их воспроизведении на этом инструменте читайте в разделе Computer-related Operations (Операции, связанные с компьютером) на веб-сайте (стр. 9).

Типы файлов, используемые для обмена с компьютером

Файлы с расширением .mid (формат SMF 0 или 1)

ПРИМЕЧАНИЕ

Некоторые файлы MIDI в формате SMF 0 или 1 могут содержать данные, не поддерживаемые вашим цифровым фортепиано. Такие файлы могут воспроизводиться не так, как задумывалось изначально. В этом случае установите для каналов воспроизведения композиций значение «1&2», чтобы улучшить преобразование композиции. Подробные сведения приведены в разделе Computer-related Operations (Операции, связанные с компьютером) на веб-сайте (стр. 9).

Репетиция партии одной руки

Все композиции, кроме демонстрационных (стр. 21), позволяют включать и выключать партии левой и правой руки по отдельности. Например, выключив [+R], можно разучивать партию правой руки во время воспроизведения партии левой руки, и наоборот.

1. Начните воспроизведение встроенной (стр. 26) или пользовательской композиции (стр. 28).
2. Удерживая нажатой кнопку [PLAY], нажмите кнопку [+R] или кнопку [-L] для включения или выключения партии.

Для попеременного включения и выключения воспроизведения нажимайте одну и ту же кнопку повторно, удерживая нажатой кнопку [PLAY]. При включении той или иной партии световой индикатор соответствующей кнопки горит.

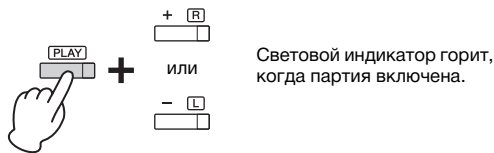

ПРИМЕЧАНИЕ

При выборе другой композиции состояние включения или выключения партий отменяется.

ПРИМЕЧАНИЕ

Композиции 16–20 из сборника «50 Classical Music Masterpieces» (50 шедевров классической музыки) исполняются в дуэте. Партия правой руки предназначена для первого исполнителя, а партия правой руки — для второго исполнителя.

3. Разучите партию, которая отключена.

Изменение темпа:

При желании можно изменить темп, чтобы сделать упражнения удобнее. Подробные сведения см. на стр. 19.

4. Чтобы остановить воспроизведение, нажмите кнопку [PLAY].

Воспроизведение с начала такта, в котором есть тишина или пауза

Функция Quick Play (быстрое воспроизведение) позволяет указать, следует ли начинать воспроизведение немедленно с первой ноты либо воспроизводить тишину или паузы, существующие перед первой нотой.

Включение функции Quick Play:

Удерживая кнопку [DEMO/SONG], нажмите клавишу A#-1, чтобы активировать немедленное воспроизведение с первой ноты или первого нажатия педали.



Настройка по умолчанию:

On

Выключение функции Quick Play:

Удерживайте нажатой кнопку [DEMO/SONG] и нажмите крайнюю левую клавишу (A-1), чтобы начинать воспроизведение с начала первого такта (включая паузу или пустую ноту).



Запись собственного исполнения

Данный инструмент позволяет записать собственную игру на клавиатуре в качестве пользовательской композиции. Вы можете записать по отдельности до двух партий (левой и правой руки). Записанные данные композиции можно сохранить на компьютере в виде стандартного файла MIDI (SMF; стр. 31).

Запись собственного исполнения

1. Выберите необходимый тембр и другие параметры для записи, такие как тактовая доля (тактовый размер).

Инструкции по выбору тембра см. на стр. 20. При необходимости задайте на этом шаге другие параметры, такие как тактовая доля (тактовый размер) и эффекты.

2. Включите режим Record Ready (готовность к записи).

Быстрая запись

Нажмите кнопку [REC], чтобы включить режим Record Ready (готовность к записи).

Ваша игра на клавиатуре будет автоматически записана в партию правой руки.

Обратите внимание, что уже записанные партии правой и левой рук будут удалены при быстрой записи.

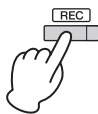

Запись в отдельные партии

Удерживая кнопку [REC], нажмите кнопку [+R] или [-L], чтобы включить режим Record Ready (готовность к записи) для записываемой партии.



Если в другую партию данные уже записаны, они будут воспроизводиться при записи. Чтобы включить или выключить партию, нажмите кнопку соответствующей партии ([+R] или [-L]), удерживая кнопку [PLAY].

Выход из режима Record Ready (готовность к записи)

Просто нажмите кнопку [REC].

3. Чтобы начать запись, начните играть на клавиатуре или нажмите кнопку [PLAY].

Индикатор [REC] будет гореть непрерывно, а индикатор записи партии — мигать в текущем темпе.

4. Чтобы остановить запись, нажмите кнопку [REC] или [PLAY].

Лампы [REC], [PLAY], [+R] и [-L] начнут мигать, показывая, что выполняется сохранение записанных данных. По завершении операции сохранения индикаторы погаснут.

5. Чтобы прослушать записанную композицию, нажмите кнопку [PLAY].

Чтобы остановить воспроизведение, снова нажмите кнопку [PLAY].

Запись в другую партию

Повторите приведенные выше шаги. На шаге 2 следуйте инструкциям из раздела «Запись в отдельные партии».

ПРИМЕЧАНИЕ

Функция записи в данном инструменте записывает вашу игру на клавиатуре в файл формата MIDI. Для записи аудиоданных к инструменту можно подключить компьютер. Подробные сведения приведены на стр. 30.

ПРИМЕЧАНИЕ

Во время записи можно использовать метроном, при этом звук метронома записан не будет.

ПРИМЕЧАНИЕ

Если клавиатура переключена в режим игры вдвоем (стр. 25), данные будут записываться отдельно в каждую партию. Выполнить запись только одной партии нельзя.

УВЕДОМЛЕНИЕ

Если партия содержит данные, загорится индикатор партии. Учтите, что при операции записи записанные ранее данные будут заменены новыми.

ПРИМЕЧАНИЕ

Если при включении режима Record Ready (готовность к записи) память инструмента почти заполнена, лампы [REC] и [PLAY] быстро мигают в течение трех секунд.

УВЕДОМЛЕНИЕ

Никогда не отключайте питание во время сохранения записанных данных (пока мигают лампы). Иначе все записанные данные будут потеряны.

Емкость записи

Этот инструмент позволяет записать до 100 КБ (примерно 11 000 нот).

Изменение первоначальных настроек записанной композиции

После записи можно изменить настройки указанных параметров.

- Для отдельных партий: тембр, баланс громкости (наложение/режим Duo), глубина реверберации, резонанс демпфера.
- Для композиции в целом: темп, тип реверберации.

1. **Проведите настройку указанных выше параметров.**
2. **Чтобы включить режим Record Ready (готовность к записи), удерживая нажатой кнопку [REC], нажмите кнопку нужной партии.**

Лампы [REC], [PLAY] и лампа выбранной партии ([+R] или [-L]) начнут мигать. В этом состоянии не нажимайте снова кнопку [PLAY] или другую клавишу. Иначе первоначально записанные исполнительские данные будут удалены.

3. **Для выхода из режима Record Ready (готовность к записи), удерживая нажатой кнопку [REC], нажмите кнопку [PLAY].**

Лампы [REC], [PLAY], [+R] и [-L] начнут мигать. По завершении операции сохранения индикаторы погаснут.

Проверьте настройку, воспроизведя композицию.

Удаление записанных данных

Удаление композиции целиком:

1. **Удерживая нажатой кнопку [REC], нажмите кнопку [DEMO/SONG].**

Лампы [REC] и [PLAY] начнут мигать по очереди. Для выхода из этого состояния нажмите кнопку [REC].

2. **Нажмите кнопку [PLAY], чтобы удалить данные композиции.**

Лампы [REC], [PLAY], [+R] и [-L] начнут мигать. По завершении операции все индикаторы погаснут.

Удаление определенной партии:

1. **Удерживая нажатой кнопку [REC], нажмите кнопку [+R] или кнопку [-L] (в зависимости от партии, которую вы хотите удалить), чтобы включить режим Record Ready (готовность к записи).**

Лампы [REC], [PLAY] и лампа выбранной партии ([+R] или [-L]) начнут мигать.

2. **Чтобы начать запись, не играя на клавиатуре, нажмите кнопку [PLAY].**

Лампы [+R] или [-L] для выбранной партии начнут мигать.

3. **Чтобы остановить запись, нажмите кнопку [REC] или кнопку [PLAY].**

Будут удалены все данные, записанные для выбранной партии, и индикатор погаснет.

ПРИМЕЧАНИЕ

Если на инструмент не записаны пользовательские композиции, лампы [REC] и [PLAY] быстро мигают в течение трех секунд.

Использование инструмента с компьютером или смарт-устройством

Подключение этого инструмента к компьютеру или смарт-устройству, такому как iPhone или iPad, позволяет передавать и принимать данные комбинации тембров и композиции. Сведения о подключениях см. в разделе Computer-related Operations (Операции, связанные с компьютером) или разделе Smart Device Connection Manual (Руководство по подключению смарт-устройства) на веб-сайте (стр. 9).

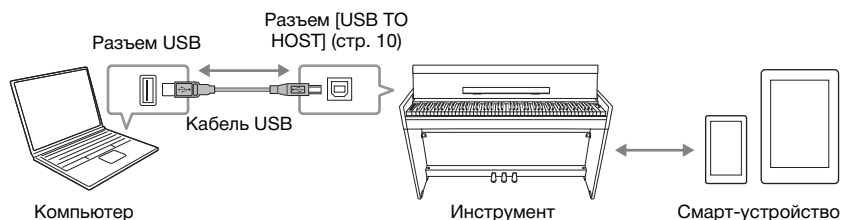

УВЕДОМЛЕНИЕ

Используйте кабель USB типа AB длиной менее 3 метров. Использование кабелей USB 3.0 не допускается.

ПРИМЕЧАНИЕ

Инструкции по использованию MIDI приведены в MIDI Reference, интерактивном MIDI Reference (Справочник по MIDI-интерфейсу) (стр. 9).

Использование приложения на смарт-устройстве

Используя приложение на смарт-устройстве, вы можете эффективнее работать с этим инструментом благодаря ряду полезных функций. В частности, приложение Smart Pianist позволяет дистанционно управлять цифровым фортепиано со смарт-устройства.

Сведения о совместимых смарт-устройствах и приложениях см. на следующей странице:

<https://www.yamaha.com/kbdapps/>

УВЕДОМЛЕНИЕ

Не оставляйте смарт-устройство в неустойчивом положении. Это может привести к его падению и повреждению.

ПРИМЕЧАНИЕ

Работа с приложением Smart Pianist ограничивает использование некоторых кнопок на инструменте. Следует контролировать его через приложение Smart Pianist.

Воспроизведение и запись аудиоданных (аудиоинтерфейс USB)

Аудиоданные с этого инструмента можно воспроизводить на смарт-устройстве или компьютере. Вы также можете записать свою игру на клавиатуре как аудиоданные, используя приложение для создания музыки на смарт-устройстве или компьютере.

Чтобы использовать эту функцию на компьютере под управлением Windows, нужно установить драйвер USB Yamaha Steinberg. Подробные сведения приведены в разделе Computer-related Operations (Операции, связанные с компьютером) на веб-сайте (стр. 9).

Возврат аудиопетли вкл./выкл.

Вы можете указать, возвращается ли входной аудиосигнал с разъема [USB TO HOST] на компьютер или смарт-устройство вместе с комбинациями тембров, исполненными на инструменте.

Одновременно удерживая кнопки [DEMO/SONG] и [PIANO/VOICE], нажмите клавишу G5, чтобы включить этот параметр, или клавишу G#5, чтобы выключить его.

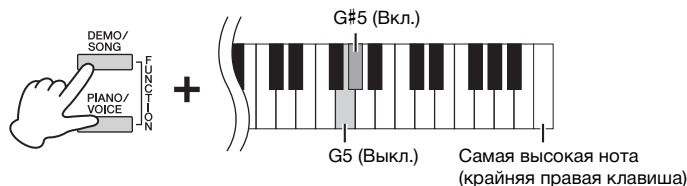

ПРИМЕЧАНИЕ

Громкость входного аудиосигнала можно регулировать с компьютера или смарт-устройства.

Настройка по умолчанию: On

УВЕДОМЛЕНИЕ

Если с этим инструментом используется цифровая звуковая рабочая станция, установите для параметра «Возврат аудиопетли» значение «ВЫКЛ.». В противном случае инструмент может издавать громкий шум, в зависимости от настроек компьютера, смарт-устройства или программных приложений.

Резервное копирование данных и инициализация настроек

Сохранение данных при выключении питания

Перечисленные ниже настройки и данные сохраняются даже при выключении питания.

- Громкость метронома
- Тактовая доля метронома (тактовый размер)
- Чувствительность клавиш к силе нажатия
- Подстройка
- Глубина Intelligent Acoustic Control
- Включение/выключение Intelligent Acoustic Control
- Оптимизатор стереофонии вкл./выкл.
- Звуки подтверждения операций вкл./выкл.
- Активация/деактивация автоматического отключения питания
- Динамик вкл./выкл.
- Данные пользовательских композиций
- Данные композиций (файлы SMF), загруженные с компьютера

Сохранение данных пользовательской композиции на компьютере

Среди перечисленных выше данных только данные пользовательских композиций (USERSONG00.MID) можно передать на компьютер и сохранить в виде файла SMF. Подробные сведения приведены в разделе Computer-related Operations (Операции, связанные с компьютером) на веб-сайте (стр. 9).

УВЕДОМЛЕНИЕ

Сохраненные данные могут быть потеряны из-за неисправности или неправильной работы инструмента. Сохраняйте важные данные на внешнем устройстве, например компьютере.

Инициализация настроек

При этой операции для всех данных (кроме композиций) восстанавливаются заводские настройки по умолчанию.

Для выполнения инициализации одновременно нажмите клавишу C7 (крайнюю правую) и включите питание.



УВЕДОМЛЕНИЕ

Запрещается отключать питание во время выполнения операции инициализации (то есть пока мигают индикаторы [REC], [PLAY], [+R] и [-L]).

ПРИМЕЧАНИЕ

Если инструмент по каким-либо причинам не работает или работает неправильно, выключите питание и выполните процедуру инициализации.

Проверка версии встроенного ПО этого инструмента

Можно узнать версию встроенного ПО вашего инструмента, прослушав голосовую информацию на английском языке. Удерживая кнопки [DEMO/SONG] и [PIANO/VOICE], нажмите клавишу B0.



О новейшей версии встроенного ПО

Корпорация Yamaha может периодически без уведомления обновлять встроенное ПО продукта в целях его улучшения. Рекомендуется следить за обновлением информации о самой актуальной версии на нашем веб-сайте и обновлять встроенное ПО для вашего инструмента.

Устранение неполадок

Проблема	Возможные причины и способы устранения
Неожиданно выключается питание.	Это нормально; возможно, активирована функция автоматического отключения питания (стр. 15). При желании функцию автоматического отключения питания можно отключить.
Инструмент не включается.	Разъемы подсоединены неправильно. Убедитесь, что штекер питания постоянного тока надежно вставлен в разъем DC IN на инструменте, а кабель переменного тока — подключен к розетке (стр. 14).
При включении и отключении питания слышны щелчки или треск.	Так всегда происходит при включении и отключении электропитания.
Из динамиков или наушников слышен шум.	Шум может быть следствием помех, вызванных использованием мобильного телефона в непосредственной близости от инструмента. Отключите мобильный телефон или перенесите его подальше от инструмента.
Из динамиков или наушников слышен шум при использовании инструмента со смартфоном, таким как iPhone или iPad.	При использовании инструмента вместе с приложением на смартфоне рекомендуется включать авиарежим, чтобы избавиться от шума, вызываемого передачей данных. Если при использовании подключения по Bluetooth активировать «Авиарежим», соединение по Bluetooth разрывается, но его можно восстановить, повторно установив подключение.
Общий уровень громкости слишком низок, или звук отсутствует вообще.	Выбрана слишком низкая общая громкость. Установите нужную громкость при помощи регулятора [MASTER VOLUME] (стр. 11).
	Убедитесь, что к разъему [PHONES] не подключены наушники или переходник (стр. 15).
	Динамик отключен. Установите для динамика значение «Обычный» или «Вкл.» (стр. 15).
	Убедитесь, что включена функция Local Control (локальное управление). Подробные сведения приведены в MIDI Reference (Справочник по MIDI-интерфейсу) (стр. 9).
Педали не работают.	Возможно, педальный шнур плохо подсоединен к разъему [TO PEDAL]. Надежно подключите педальный шнур, так чтобы не было видно металлической части штекера (стр. 36, 39).
Правая педаль работает неправильно.	Правая педаль была нажата при включении питания. Это не является признаком неисправности. Отпустите педаль и нажмите ее еще раз для восстановления работы.

Сборка подставки под инструмент

Меры безопасности при сборке

⚠ ВНИМАНИЕ

- Не перепутайте детали и устанавливайте их в правильном положении. Выполняйте сборку согласно приведенной ниже инструкции.
- Для сборки требуется не менее двух человек.
- Осуществляйте сборку на твердой и ровной поверхности пола в просторном месте.
- Используйте винты указанного размера. При использовании винтов неправильного размера можно повредить инструмент.
- По завершении сборки каждой части затяните все винты.
- Для разборки подставки выполните приведенную ниже последовательность операций в обратном порядке.

Подготовьте крестовую (+) отвертку соответствующего размера.

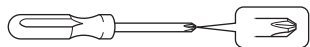

Сборка подставки для клавиатуры

Страница справки	
YDP-164, YDP-144	стр. 34
YDP-S54	стр. 37

После сборки проверьте следующее.

- **Не осталось ли «лишних» деталей?**
Проверьте сборку и исправьте ошибки.
- **Не мешает ли инструмент открывать двери и перемещать предметы?**
Поставьте инструмент в удобное место.
- **Не дребезжит ли инструмент, когда вы его трясете?**
Затяните все винты.
- **Не смещается ли блок педалей и не слышно ли дребезжания при нажатии на педали?**
Установите регулятор высоты так, чтобы инструмент твердо стоял на полу.
- **Надежно ли вставлены в разъемы шнур педали и кабель питания?**
Проверьте соединения.

Перемещение инструмента после сборки

⚠ ВНИМАНИЕ

- При перемещении собранного инструмента всегда беритесь за нижнюю часть основного блока.
- Не беритесь за крышку клавиатуры или верхнюю часть инструмента. Неправильная переноска может привести к повреждению инструмента или к травме.

УВЕДОМЛЕНИЕ

Поворачивайте регулятор под педалью, пока он не перестанет касаться поверхности пола. Контакт регулятора с полом может привести к повреждению пола.

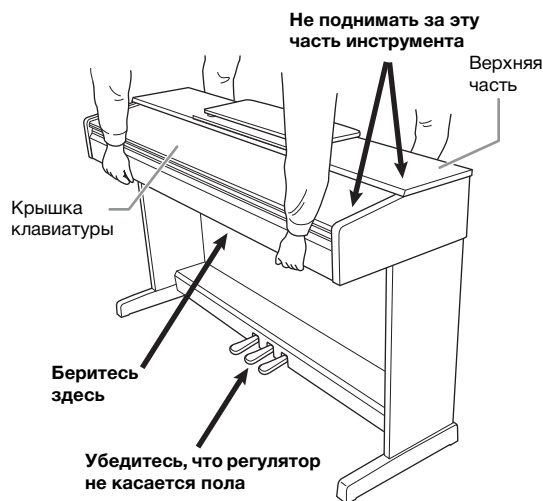

Транспортировка

При переездах инструмент можно перевозить вместе с другими вещами. Инструмент можно перевозить в собранном виде или разобрать до состояния, в котором он был при первой распаковке. Клавиатуру следует перевозить в горизонтальном положении. Не наклоняйте ее и не ставьте набок. Не подвергайте инструмент воздействию чрезмерной вибрации или сильных ударов. При транспортировке собранного цифрового фортепиано убедитесь, что все винты туто затянуты и не были ослаблены при перемещении инструмента.

⚠ ВНИМАНИЕ

Если при игре на клавишах основной блок инструмента скрипит или покачивается, посмотрите инструкции по сборке и затяните все винты.

Сборка YDP-164, YDP-144

На иллюстрациях показана модель YDP-144. Выньте из пакета комплектующие и убедитесь, что все они в наличии.

Извлеките из пакета подставки из пенопласта, положите их на пол, а затем положите на них деталь А. Расположите подставки таким образом, чтобы они не закрывали крышки динамиков в нижней части А.

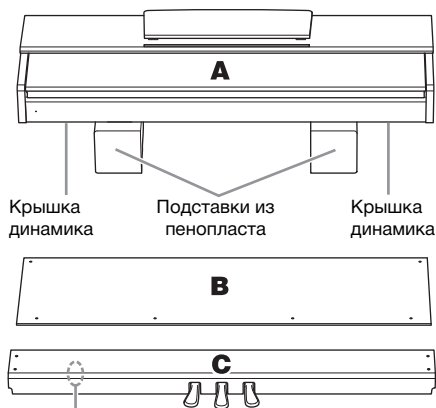

Крышка динамика Подставки из пенопласта Крышка динамика

Входящий в комплект кабель блока педалей, прикрепленный внутри

Держатель кабеля

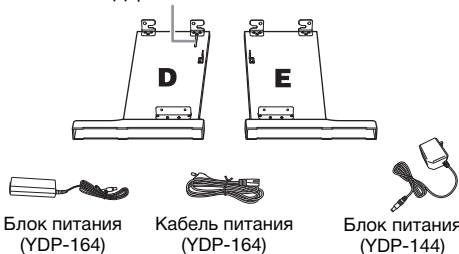

Блок питания (YDP-164) Кабель питания (YDP-164) Блок питания (YDP-144)

* Блок питания может не входить в комплект поставки или отличаться от изображенного на рисунке (в зависимости от страны). Уточните, обратившись к местному торговому представителю Yamaha.



4 длинных винта, 6 x 20 мм



4 самореза, 4 x 20 мм



4 коротких винта, 6 x 16 мм



2 тонких винта, 4 x 12 мм



4 колпачка

Крючок для наушников с креплением (только в модели YDP-164)



Тонкие винты, 4 x 10 мм



Крючок для наушников

1. Развяжите свернутый шнур педали на С, подсоедините С к D и E и затяните винты (1-3).

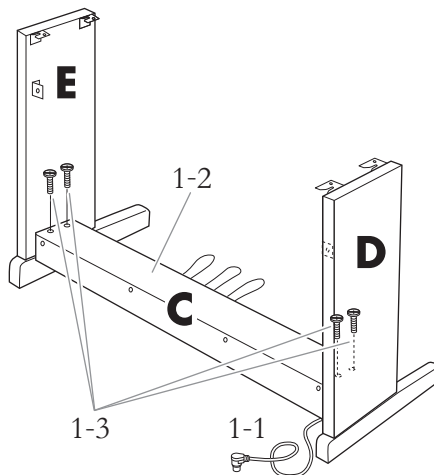

- 1-1 Развяжите и выпрямите входящий в комплект кабель для подключения педалей.

Развяжите две виниловые струны.

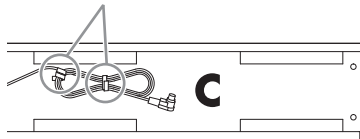

- 1-2 Совместите D и E с каждой стороной С.
- 1-3 Присоедините D и E к С, вручную затянув длинные винты (6 x 20 мм).

2. Присоедините компонент В.

В зависимости от модели приобретенного цифрового фортепиано цвет поверхности одной стороны В может отличаться от цвета другой стороны. В этом случае установите В так, чтобы сторона, сходная по цвету с D и E, была обращена к исполнителю.

- 2-1 Установите нижнюю часть компонента В на каждую ножку D и E, затем прикрепите верхнюю часть к D и E.
- 2-2 Присоедините верх В к D и E, затянув от руки тонкие винты (4 x 12 мм).
- 2-3 Сжимая нижние части D и E снаружи, соедините нижние части В двумя саморезами (4 x 20 мм).

- 2-4 Завинтите два самореза (4 × 20 мм) в два других отверстия, чтобы закрепить В.
- 2-5 Крепко затяните винты в верхней части В, установленные при выполнении п. 2-2.

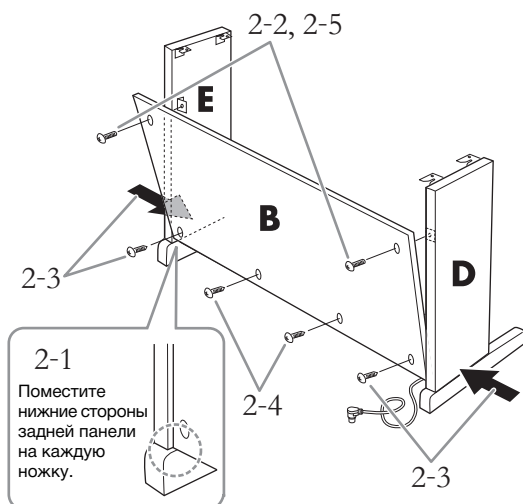

3. Закрепите деталь С.

- 3-1 Надежно затяните винты, установленные при выполнении п. 1-3, на С.
- 3-2 Наденьте колпачки на головки винтов.

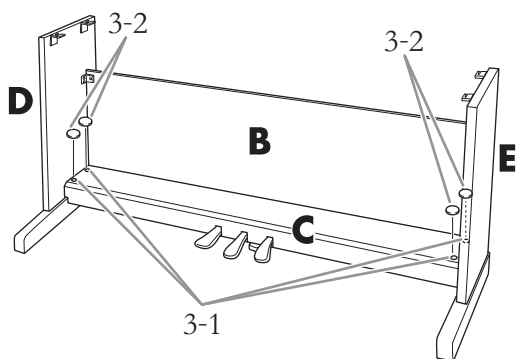

4. Установите компонент А.

Убедитесь, что при установке вы держите А не менее чем за 10 см от края.

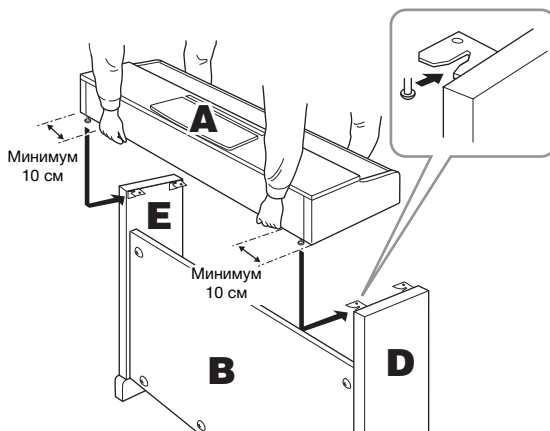

⚠ ВНИМАНИЕ

- Будьте чрезвычайно осторожны, чтобы не уронить основной блок и не зажать пальцы между основным блоком и задней или боковыми панелями.
- Держите клавиатуру только так, как показано на рисунке.

5. Закрепите компонент А.

- 5-1 Отрегулируйте положение А так, чтобы левая и правая стороны А выступали за D и E одинаково при виде спереди.
- 5-2 Закрепите деталь А, затянув короткие винты (6 × 16 мм) впереди.

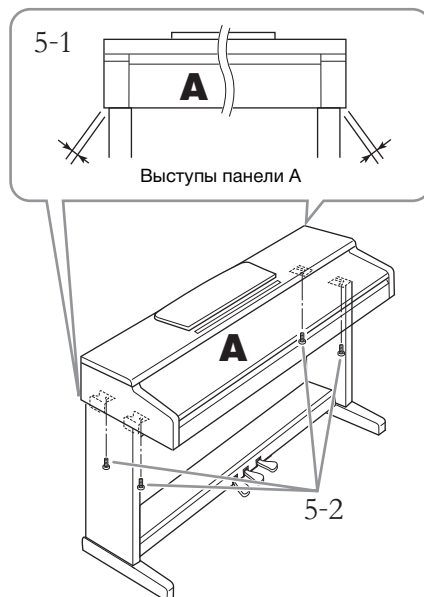

6. Подсоедините шнур педали и блок питания.

6-1 Вставьте штекер шнура педали в разъем [TO PEDAL] на задней панели.

6-2 Аккуратно обмотайте держатель кабеля вокруг шнура педали.

Держатель кабеля подсоединен к D.

6-3 Вставьте штекер блока питания в гнездо DC IN на задней панели.

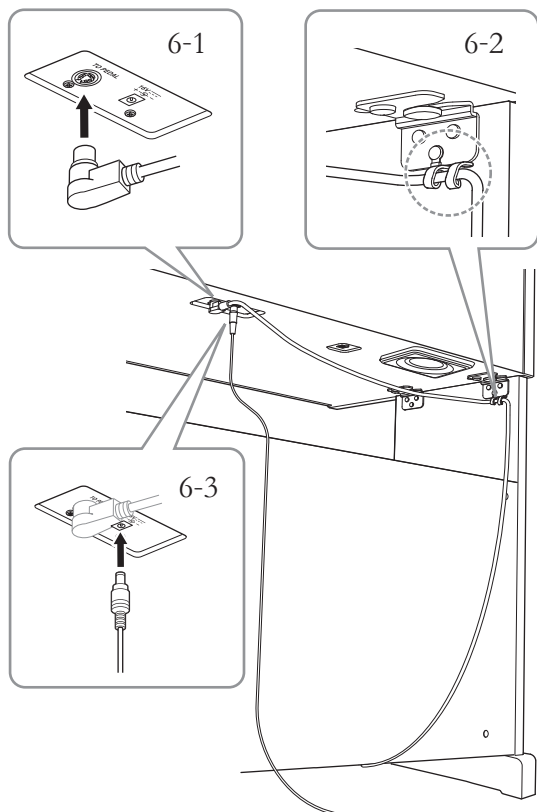

Надежно подключите кабель блока педалей, так чтобы не было видно металлической части штекера. Иначе педаль может работать неправильно.

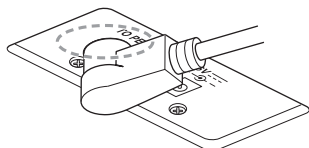

7. Установите регулятор.

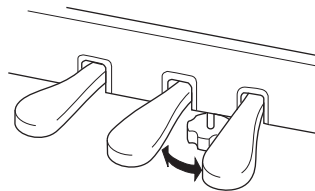

Поворачивайте регулятор высоты до тех пор, пока он не придет в тесный контакт с поверхностью пола.

(Только в модели YDP-164)

8. Прикрепите крючок для наушников.

С помощью двух винтов (4 × 10 мм) из комплекта прикрепите крючок, как показано на иллюстрации.

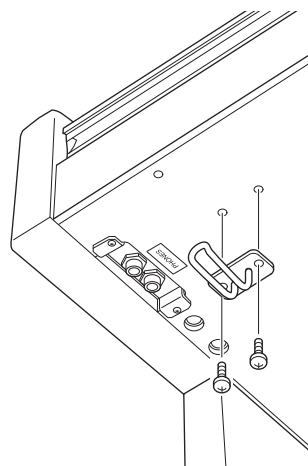

УВЕДОМЛЕНИЕ

На крючок можно подвешивать только наушники. Подвешивание других предметов может привести к повреждению инструмента или крючка.

По завершении сборки снова просмотрите список вопросов на стр. 33.

Сборка YDP-S54

Выньте из пакета комплектующие и убедитесь, что все они в наличии.

Извлеките из пакета подставки из пенопласта, положите их на пол, а затем положите на них деталь А. Расположите подставки таким образом, чтобы они не закрывали панель разъемов в нижней части детали А.

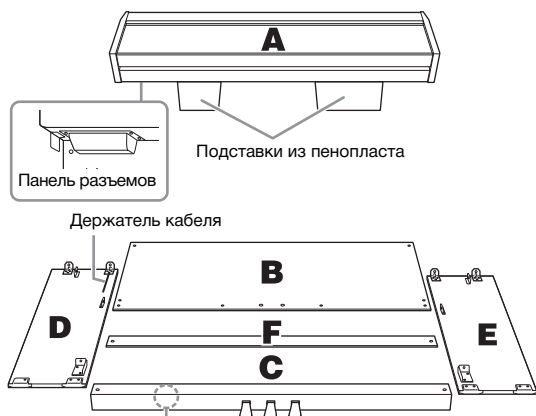

Входящий в комплект кабель блока педалей, прикрепленный внутри



* Две поддерживающие скобы идентичны. (Каждую из них можно использовать как справа, так и слева.)

* Блок питания может не входить в комплект поставки или отличаться от изображенного на рисунке (в зависимости от страны). Уточните, обратившись к местному торговому представителю Yamaha.

1. Прикрепите С к D и E, затянув винты вручную.

1-1 Развяжите и выпрямите входящий в комплект шнур педали.

Не выбрасывайте виниловый шнурок. Он потребуется вам в п. 7.

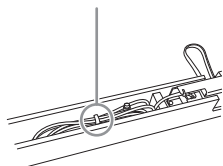

- 1-2 Совместите D и E с каждой стороной C.
- 1-3 Присоедините D и E к C, вручную затянув длинные винты (6 x 20 мм).

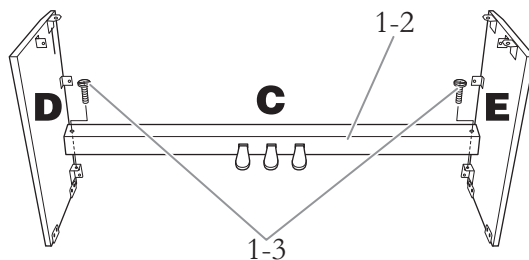

2. Присоедините компонент В.

В зависимости от модели приобретенного цифрового фортепиано цвет поверхности одной стороны В может отличаться от цвета другой стороны. В этом случае установите В так, чтобы сторона, сходная по цвету с D и E, была обращена к исполнителю.

- 2-1 Присоедините верх В к D и E, затянув от руки два тонких винта (4 x 12 мм).
- 2-2 Сжимая нижние части D и E снаружи, присоедините поддерживающие скобы, а затем соедините нижние части В длинными винтами (6 x 25 мм).
- 2-3 Завинтите два самореза (4 x 20 мм) в два других отверстия, чтобы закрепить В.
- 2-4 Крепко затяните винты на В, установленные при выполнении п. 2-1.

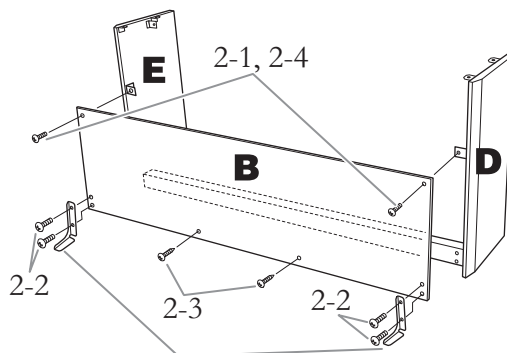

Затяните поддерживающие скобы винтами.

⚠ ВНИМАНИЕ

Обязательно присоедините к инструменту поддерживающие скобы для обеспечения устойчивости. Несоблюдение этого требования может привести к повреждению инструмента или травме.

3. Закрепите деталь С.

3-1 Надежно затяните винты, установленные при выполнении п. 1-3, на С.

3-2 Наденьте колпачки на головки винтов.

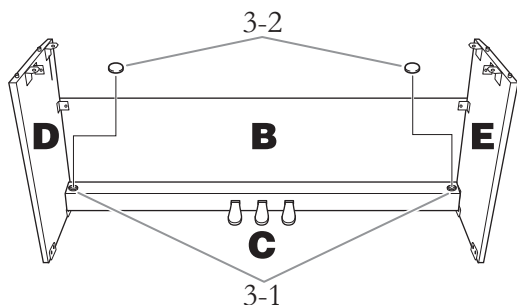

4. Установите компонент А.

Убедитесь, что при установке вы держите А не менее чем за 10 см от края.

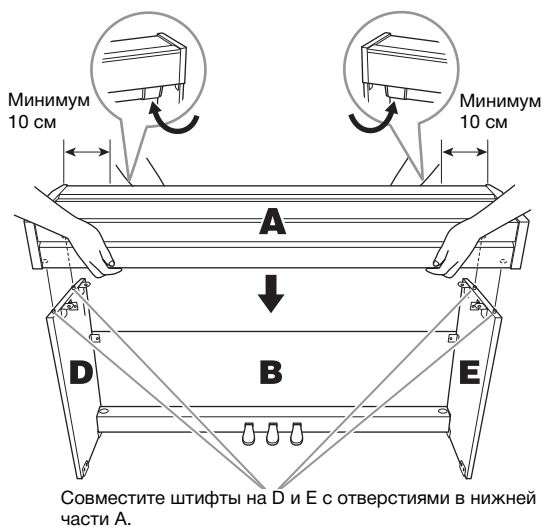

⚠ ВНИМАНИЕ

- Будьте осторожны, не прищемите пальцы и не уроните устройство.
- Держите руки на расстоянии более 10 см от концов А при установке устройства, чтобы не прищемить пальцы.
- Держите клавиатуру только так, как показано на рисунке.

5. Закрепите компонент А.

5-1 Отрегулируйте положение А так, чтобы левая и правая стороны А выступали за D и E одинаково при виде спереди.

5-2 Закрепите деталь А, затянув короткие винты (6 × 16 мм) снизу.

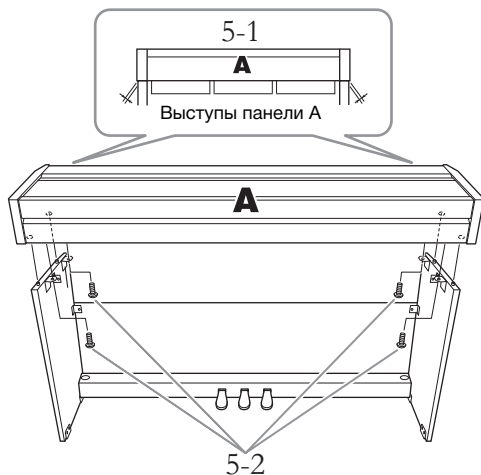

6. Закрепите деталь F.

Расположите деталь F таким образом, чтобы сторона без фетра была обращена к музыканту. Закрепите F, затянув два тонких винта (4 × 12 мм).

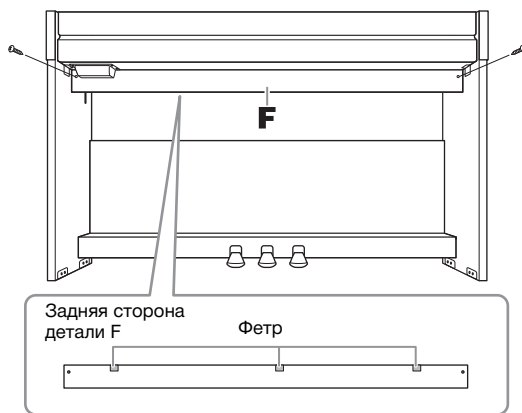

7. Подсоедините шнур педали.

7-1 Вставьте штекер шнура педали в разъем [TO PEDAL] на задней панели.

7-2 Аккуратно обмотайте держатель кабеля вокруг шнура педали.

Держатель кабеля подсоединен к D.

7-3 Виниловым шнурком (п. 1-1) привяжите незакрепленные части кабеля.

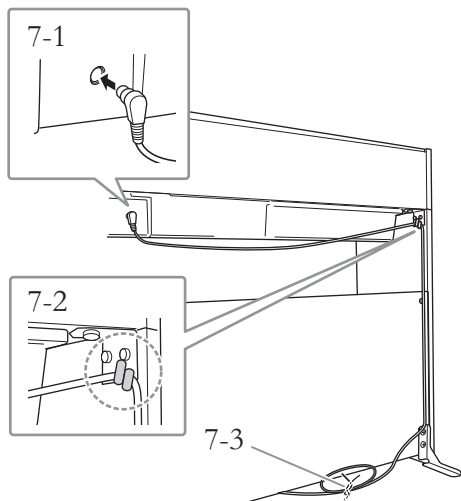

Надежно подключите кабель блока педалей, так чтобы не было видно металлической части штекера. Иначе педаль может работать неправильно.

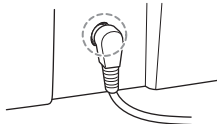

8. Подсоедините блок питания.

8-1 Подсоедините один конец кабеля питания к блоку питания.

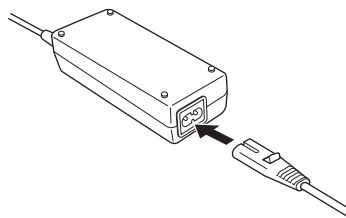

8-2 Вставьте штекер блока питания в гнездо DC IN на задней панели.

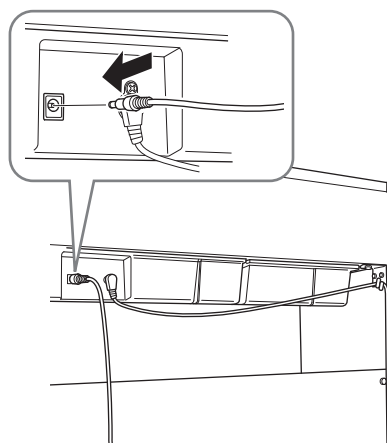

9. Установите регулятор.

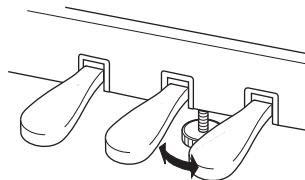

Поворачивайте регулятор высоты до тех пор, пока он не придет в тесный контакт с поверхностью пола.

По завершении сборки снова просмотрите список вопросов на стр. 33.

Технические характеристики

		YDP-164	YDP-144	YDP-S54	
Название изделия		Цифровое фортепиано			
Размеры/вес	Ширина	1357 мм		1353 мм	
	Высота	849 мм (с поднятым пиюпитром — 1003 мм)	815 мм (с поднятым пиюпитром — 969 мм)	792 мм (с открытой крышкой клавиатуры — 976 мм)	
	Глубина	422 мм		309 мм (с открытой крышкой клавиатуры — 317 мм) *С поддерживающими скобами глубина — 404 мм.	
	Вес	42,0 кг	38,0 кг	40,0 кг	
Интерфейс управления	Клавиатура	Количество клавиш	88		
		Тип	Клавиатура GH3 (Graded Hammer 3) с покрытием клавиш из синтетической слоновой кости и черного дерева	Клавиатура GHS (Graded Hammer Standard) с матовым покрытием черных клавиш	Клавиатура GH3 (Graded Hammer 3) с покрытием клавиш из синтетической слоновой кости и черного дерева
	Педаль	Реакция клавиатуры на силу нажатия	Интенсивная/средняя/мягкая/фиксированная		
		Количество педалей	3		
		Полупедаль	Есть (демпферная)		
	Панель	Функции	Правая педаль, средняя педаль, левая педаль		
Язык		Английский			
Корпус	Стиль крышки клавиатуры	Выдвижная		Складывающаяся	
	Пиюпитр	Есть			
Тембры	Генерация тона	Звук фортепиано	Yamaha CFX		
		Эффект фортепиано	Резонанс демпфера	Есть	
			Сэмплирование звука отпущенных клавиш	Есть	
			Резонанс струн	Есть	
	Плавное затухание	Есть	—	Есть	
	Полифония (макс.)	192			
Предустановка	Количество тембров	10			
Эффекты	Типы	Реверберация	4 типа		
		Технология интеллектуального контроля акустики (IAC)	Есть		
		Оптимизатор стереофонии	Есть		
	Функции	Наложение	Есть		
Режим Duo		Есть			
Записи/воспроизведение (только данные MIDI; аудио не поддерживается)	Предустановка	Количество встроенных композиций	10 композиций для демонстрации тембров + 50 классических композиций		
		Количество композиций	1		
	Запись	Количество дорожек	2		
		Объем данных	Прибл. 100 КБ на композицию (прибл. 11 000 нот)		
		Формат	Воспроизведение	SMF (формат 0, формат 1)	
Запись	SMF (формат 0)				
Функции	Общее управление	Метроном	Есть		
		Диапазон темпа	5 – 280		
		Транспонирование	-6 – 0 – +6		
		Подстройка	414,8 – 440,0 – 466,8 Гц (с шагом примерно в 0,2 Гц)		
		Аудиоинтерфейс USB	Есть		
Хранение данных и подключение	Хранение	Внутренняя память (диск пользователя)	Общий максимальный объем прибл. 900 КБ (Пользовательские композиции: одна композиция прибл. 100 КБ; загрузка данных композиций с компьютера — до 10 композиций)		
		Подключение	DC IN	16 В	12 В
	Наушники Наушники/выход		Стандартный стереофонический штекерный разъем, 2 шт.		
	USB TO HOST		Есть		
Звуковая система	Усилители	20 Вт x 2	8 Вт x 2	20 Вт x 2	
	Колонки	12 см x 2 шт.			
Источник питания	Блок питания	PA-300C (или его эквивалент, рекомендованный к применению корпорацией Yamaha)	PA-150 (или его эквивалент, рекомендованный к применению корпорацией Yamaha)	PA-300C (или его эквивалент, рекомендованный к применению корпорацией Yamaha)	
		Потребляемая мощность	13 Вт (при использовании блока питания PA-300C)	9 Вт (при использовании блока питания PA-150)	13 Вт (при использовании блока питания PA-300C)
	Автоматическое отключение питания	Есть			

	YDP-164	YDP-144	YDP-S54
Дополнительные принадлежности (* Наличие в комплекте зависит от региона.)	Руководство пользователя		
	Quick Operation Guide (Краткое руководство по эксплуатации)		
	50 Classical Music Masterpieces (50 шедевров классической музыки), музыкальный сборник		
	Блок питания: PA-300C или его эквивалент*, кабель питания*	Блок питания: PA-150 или его эквивалент*	Блок питания: PA-300C или его эквивалент*, кабель питания*
	Банкетки*		—
	Гарантия*		
Online Member Product Registration (регистрация продукта в системе Online Member)			
Принадлежности, продаваемые отдельно (Могут быть недоступны в вашем регионе.)	<ul style="list-style-type: none"> Наушники NPH-150/100/50 Блок питания PA-300C или его эквивалент, рекомендованный к применению корпорацией Yamaha Беспроводной MIDI-адаптер UD-BT01 	<ul style="list-style-type: none"> Наушники NPH-150/100/50 Блок питания: PA-150 или его эквивалент, рекомендованный к применению корпорацией Yamaha Беспроводной MIDI-адаптер UD-BT01 	<ul style="list-style-type: none"> Наушники NPH-150/100/50 Блок питания PA-300C или его эквивалент, рекомендованный к применению корпорацией Yamaha Беспроводной MIDI-адаптер UD-BT01

* В содержании данного руководства приведены последние на момент публикации технические характеристики. Для получения последней версии руководства посетите веб-сайт корпорации Yamaha и загрузите файл с руководством. Так как технические характеристики, оборудование и отдельно продаваемые принадлежности могут различаться в разных странах, обратитесь за информацией к представителю корпорации Yamaha в своем регионе.

Предметный указатель

Цифры

50 встроенных композиций26

С

Computer-related Operations (Операции, связанные с компьютером)9

D

Dual, режим24

M

MIDI Basics (Основные понятия MIDI)9

MIDI Reference (Справочник по MIDI-интерфейсу)9

Q

Quick Operation Guide (Краткое руководство по эксплуатации)9

S

Smart Device Connection Manual (Руководство по подключению смарт-устройства)9

Smart Pianist9

U

USB TO HOST 11, 30

A

Автоматическое отключение питания15

Аудиоинтерфейс USB30

Б

Блок питания14

Быстрое воспроизведение27

В

Версия встроенного ПО31

Возврат аудиопетли30

Воспроизведение26

Встроенные композиции26

Высота звука23

Г

Глубина реверберации22

Громкость 11, 19

Гц (герц)23

Д

Демонстрационные композиции21

Динамик15

З

Запись28

Звуки подтверждения операций18

И

Индикатор питания14

Инициализация31

К

Композиция26

Компьютер 30

Крышка клавиатуры 12, 13

Л

Левая педаль (приглушение) 17

M

Метроном 19

Н

Наушники 15

О

Октава 24

Оптимизатор стереофонии 15

П

Панель управления и разъемы 10

Партия левой руки 27

Партия правой руки 27

Педали 17

Питание 14

Подстройка 23

Полупедаль 17

Пользовательская композиция 28

Правая педаль 17

Принадлежности 9

Пюпитр 12, 13

Р

Реверберация 22

Режим Duo 25

Резервное копирование данных 31

Резонанс демпфера 17

Руководства 9

С

Сборка 33

Смарт-устройство 30

Список демонстрационных композиций 21

Список тембров 20

Список типов реверберации 22

Средняя педаль (состенуто) 17

T

Тактовая доля 19

Тактовый размер 19

Тембр 20

Темп 19

Технология интеллектуального контроля акустики (IAC) 16

Тип реверберации 22

Транспонирование 23

У

Удаление 29

Упражнение 27

Ч

Чувствительности клавиш к силе нажатия 18

Подробные сведения об инструменте можно получить у местного представителя корпорации Yamaha или уполномоченного дистрибьютора, указанного в следующем списке.

NORTH AMERICA

CANADA

Yamaha Canada Music Ltd.
135 Milner Avenue, Toronto, Ontario M1S 3R1,
Canada
Tel: +1-416-298-1311

U.S.A.

Yamaha Corporation of America
6600 Orangethorpe Avenue, Buena Park, CA 90620,
U.S.A.
Tel: +1-714-522-9011

CENTRAL & SOUTH AMERICA

MEXICO

Yamaha de México, S.A. de C.V.
Av. Insurgentes Sur 1647 Piso 9, Col. San José
Insurgentes, Delegación Benito Juárez, México,
D.F., C.P. 03900, México
Tel: +52-55-5804-0600

BRAZIL

Yamaha Musical do Brasil Ltda.
Rua Fidêncio Ramos, 302 – Cj 52 e 54 – Torre B –
Vila Olímpia – CEP 04551-010 – São Paulo/SP,
Brazil
Tel: +55-11-3704-1377

ARGENTINA

**Yamaha Music Latin America, S.A.,
Sucursal Argentina**
Olga Cossetini 1553, Piso 4 Norte,
Madero Este-C1107CEK,
Buenos Aires, Argentina
Tel: +54-11-4119-7000

PANAMA AND OTHER LATIN AMERICAN COUNTRIES/ CARIBBEAN COUNTRIES

Yamaha Music Latin America, S.A.
Edificio Torre Davivienda, Piso: 20
Avenida Balboa, Marbella, Corregimiento de Bella
Vista, Ciudad de Panamá, Rep. de Panamá
Tel: +507-269-5311

EUROPE

THE UNITED KINGDOM/IRELAND

Yamaha Music Europe GmbH (UK)
Sherbourne Drive, Tilbrook, Milton Keynes,
MK7 8BL, U.K.
Tel: +44-1908-366700

GERMANY

Yamaha Music Europe GmbH
Siemensstrasse 22-34, 25462 Rellingen, Germany
Tel: +49-4101-303-0

SWITZERLAND/LIECHTENSTEIN

**Yamaha Music Europe GmbH, Branch
Switzerland in Thalwil**
Seestrasse 18a, 8800 Thalwil, Switzerland
Tel: +41-44-3878080

AUSTRIA/CROATIA/CZECH REPUBLIC/ HUNGARY/ROMANIA/SLOVAKIA/ SLOVENIA

Yamaha Music Europe GmbH, Branch Austria
Schleiergasse 20, 1100 Wien, Austria
Tel: +43-1-60203900

POLAND

Yamaha Music Europe GmbH
Sp.z o.o. Oddział w Polsce
ul. Wielicka 52, 02-657 Warszawa, Poland
Tel: +48-22-880-08-88

BULGARIA

Dinacord Bulgaria LTD.
Bul. Iskarsko Schose 7 Targowski Zentar Ewropa
1528 Sofia, Bulgaria
Tel: +359-2-978-20-25

MALTA

Olimpus Music Ltd.
Valletta Road, Mosta MST9010, Malta
Tel: +356-2133-2093

NETHERLANDS/BELGIUM/ LUXEMBOURG

Yamaha Music Europe, Branch Benelux
Clarissenhof 5b, 4133 AB Vianen, The Netherlands
Tel: +31-347-358040

FRANCE

Yamaha Music Europe
7 rue Ambroise Croizat, Zone d'activités de Pariest,
77183 Croissy-Beaubourg, France
Tel: +33-1-6461-4000

ITALY

Yamaha Music Europe GmbH, Branch Italy
Via Tinelli N.67/69 20855 Gerno di Lesmo (MB),
Italy
Tel: +39-039-9065-1

SPAIN/PORTUGAL

**Yamaha Music Europe GmbH Ibérica, Sucursal
en España**
Ctra. de la Coruña km. 17,200, 28231
Las Rozas de Madrid, Spain
Tel: +34-91-639-88-88

GREECE

Philippos Nakas S.A. The Music House
19th km. Leof. Lavriou 190 02 Peania – Attiki,
Greece
Tel: +30-210-6686260

SWEDEN

**Yamaha Music Europe GmbH Germany filial
Scandinavia**
JA Wettergrensgata 1, 400 43 Göteborg, Sweden
Tel: +46-31-89-34-00

DENMARK

**Yamaha Music Denmark,
Fillial of Yamaha Music Europe GmbH, Tyskland**
Generatorvej 8C, ST. TH., 2860 Søborg, Denmark
Tel: +45-44-92-49-00

FINLAND

F-Musiikki Oy
Antaksentie 4
FI-01510 Vantaa, Finland
Tel: +358 (0)96185111

NORWAY

**Yamaha Music Europe GmbH Germany -
Norwegian Branch**
Grini Næringspark 1, 1332 Østerås, Norway
Tel: +47-6716-7800

ICELAND

Hljodfaerahusid Ehf.
Sidumula 20
IS-108 Reykjavik, Iceland
Tel: +354-525-5050

CYPRUS

Nakas Music Cyprus Ltd.
Nikis Ave 2k
1086 Nicosia
Tel: +357-22-511080
Major Music Center
21 Ali Riza Ave. Ortakoy
P.O.Box 475 Lefkoşa, Cyprus
Tel: (392) 227 9213

RUSSIA

Yamaha Music (Russia) LLC.
Room 37, entrance 7, bld. 7, Kievskaya street,
Moscow, 121059, Russia
Tel: +7-495-626-5005

OTHER EUROPEAN COUNTRIES

Yamaha Music Europe GmbH
Siemensstrasse 22-34, 25462 Rellingen, Germany
Tel: +49-4101-303-0

AFRICA

Yamaha Music Gulf FZE
JAFZA-16, Office 512, P.O.Box 17328,
Jebel Ali FZE, Dubai, UAE
Tel: +971-4-801-1500

MIDDLE EAST

TURKEY

Yamaha Music Europe GmbH
Merkezi Almanya Türkiye Istanbul Şubesi
Mor Sumbul Sokak Varyap Meridian Business
1.Blok No:1 113-114-115
Bati Atasehir Istanbul, Turkey
Tel: +90-216-275-7960

ISRAEL

RBX International Co., Ltd.
P.O Box 10245, Petach-Tikva, 49002
Tel: (972) 3-925-6900

OTHER COUNTRIES

Yamaha Music Gulf FZE
JAFZA-16, Office 512, P.O.Box 17328,
Jebel Ali FZE, Dubai, UAE
Tel: +971-4-801-1500

ASIA

THE PEOPLE'S REPUBLIC OF CHINA

Yamaha Music & Electronics (China) Co., Ltd.
2F, Yunhedasha, 1818 Xinzha-lu, Jingan-qu,
Shanghai, China
Tel: +86-400-051-7700

HONG KONG

Tom Lee Music Co., Ltd.
11/F., Silvercord Tower 1, 30 Canton Road,
Tsimshatsui, Kowloon, Hong Kong
Tel: +852-2737-7688

INDIA

Yamaha Music India Private Limited
P-401, JMD Megapolis, Sector-48, Sohna Road,
Gurgaon-122018, Haryana, India
Tel: +91-124-485-3300

INDONESIA

PT. Yamaha Musik Indonesia (Distributor)
Yamaha Music Center Bldg. Jalan Jend. Gatot
Subroto Kav. 4, Jakarta 12930, Indonesia
Tel: +62-21-520-2577

KOREA

Yamaha Music Korea Ltd.
11F, Prudential Tower, 298, Gangnam-daero,
Gangnam-gu, Seoul, 06253, Korea
Tel: +82-2-3467-3300

MALAYSIA

Yamaha Music (Malaysia) Sdn. Bhd.
No.8, Jalan Perbandaran, Kelana Jaya, 47301
Petaling Jaya, Selangor, Malaysia
Tel: +60-3-78039000

SINGAPORE

Yamaha Music (Asia) Private Limited
Block 202 Hougang Street 21, #02-00,
Singapore 530202, Singapore
Tel: +65-6740-9200

TAIWAN

Yamaha Music & Electronics Taiwan Co., Ltd.
2F., No.1, Yuanlong Rd., Banqiao Dist.,
New Taipei City 22063, Taiwan (R.O.C.)
Tel: +886-2-7741-8888

THAILAND

Siam Music Yamaha Co., Ltd.
3, 4, 15, 16th Fl., Siam Motors Building,
891/1 Rama 1 Road, Wangmai,
Pathumwan, Bangkok 10330, Thailand
Tel: +66-2215-2622

VIETNAM

Yamaha Music Vietnam Company Limited
15th Floor, Nam A Bank Tower, 201-203 Cach
Mang Thang Tam St., Ward 4, Dist.3,
Ho Chi Minh City, Vietnam
Tel: +84-28-3818-1122

OTHER ASIAN COUNTRIES

[https://asia-latinamerica-mea.yamaha.com/
index.html](https://asia-latinamerica-mea.yamaha.com/index.html)

OCEANIA

AUSTRALIA

Yamaha Music Australia Pty. Ltd.
Level 1, 80 Market Street, South Melbourne,
VIC 3205 Australia
Tel: +61-3-9693-5111

NEW ZEALAND

Music Works LTD
P.O. BOX 6246 Wellesley, Auckland 4680,
New Zealand
Tel: +64-9-634-0099

COUNTRIES AND TRUST

TERRITORIES IN PACIFIC OCEAN

[https://asia-latinamerica-mea.yamaha.com/
index.html](https://asia-latinamerica-mea.yamaha.com/index.html)

Yamaha Global Site
<https://www.yamaha.com/>
Yamaha Downloads
<http://download.yamaha.com/>

Manual Development Group
© 2018 Yamaha Corporation

Published 12/2018 MV-A0